



**KATALOG
DETALICZNY
2021**

CORMORAN



Spis treści

| | |
|---|---------------|
| Kołowrotki | 4-23 |
| Kołowrotki spinningowe | 4-9 |
| Kołowrotki feederowe | 10-11 |
| Kołowrotki specjalne | 12-13 |
| Kołowrotki morskie | 14-16 |
| Kołowrotki z wolnym biegiem | 17-22 |
| Szpule zapasowe | 23 |
| Wędki | 24-67 |
| Wędki spinningowe | 26-45 |
| Wędki węgorzowe | 44-45 |
| Wędki sumowe | 46-47 |
| Wędki karpiove | 48-49 |
| Feedery | 50-57 |
| Wędki do połowu ryb spokojnego żeru | 58-61 |
| Wędki teleskopowe | 60-61 |
| Akcesoria do wędek | 61 |
| Wędki morskie | 62-67 |
| Akcesoria | 68-173 |
| Plecionki | 68-70 |
| Żyłki | 71 |
| Wahadłówki | 72-74 |
| Woblery | 75-85 |
| Wirówki | 86-87 |
| Wahadłówki trociowe Trout Spoons | 88-93 |
| Przynęty z miękkiego plastiku | 94-97 |
| Akcesoria szaławikowe i gruntowe | 98-107 |
| Przynęty morskie | 108-112 |
| Zanęty | 113 |
| Haki / krętki / staki | 114-119 |
| Ołowce | 120 |
| Narzędzia wędkarskie / wędzarnie | 121-129 |
| Sygnalizatory brań | 130-134 |
| Rod Pody | 135-136 |
| Podpórki | 137-141 |
| Siatki / podbieraki | 142-151 |
| Pudełka na akcesoria | 152-156 |
| Torby | 157-160 |
| Futerały | 161-164 |
| Fotele / Łózka | 165-167 |
| Parasole | 167 |
| Odzież | 168-170 |



Alfabetyczny spis treści

| | |
|--------------------------|-----|
| A | |
| Ágyak | 165 |
| Akcesoria do kulek | 121 |
| Akcesoria do wędek | 61 |

| | |
|-------------------|----------|
| B | |
| Bait Former | 101 |
| Buty | 168, 170 |

| | |
|-------------------------|-----|
| D | |
| Dozbrojenia | 119 |
| Dzwonki węgorzowe | 105 |

| | |
|-------------------------------|---------|
| E | |
| Elektron. sygnalizatory | 130-134 |

| | |
|----------------|---------|
| F | |
| Feedery | 50-57 |
| Fotele | 166-167 |
| Futerały | 161-164 |

| | |
|----------------------|---------|
| G | |
| Gotowe zestawy | 106 |
| Gruntomierze | 120 |
| Gumowe stopery | 102-103 |

| | |
|-------------------------|---------|
| H | |
| Haki | 114-115 |
| Haki z przynonami | 114-115 |

| | |
|-----------------------|-----|
| I | |
| Igły do przynęt | 122 |

| | |
|-----------------------------------|-----------|
| K | |
| Karabińczyki | 116 |
| Kołowrotki | 4-23 |
| Kołowrotki feederowe | 10-11 |
| Kołowrotki karpiove | 12, 17-22 |
| Kołowrotki morskie | 14-16 |
| Kołowrotki spinningowe | 4-9 |
| Kołowrotki sumowe | 13 |
| Kołowrotki z wolnym biegiem | 17-22 |
| Kółka łącznikowe | 116 |
| Krętki | 116 |

| | |
|--------------------------|-----|
| L | |
| Lampki czołowe | 127 |
| Lampy czołowe | 127 |
| Licznik głębokości | 67 |
| Łączniki | 116 |
| Łózka karpiove | 165 |

| | |
|---------------------------|-----|
| M | |
| Maty do wyczepiania | 164 |

| | |
|----------------------------|---------|
| N | |
| Narzędzia wędkarskie | 121-124 |
| Noże | 124-126 |

| | |
|---------------------------|---------|
| O | |
| Obuwie termoaktywne | 168 |
| Odzież | 168-170 |
| Odzież neoprenowa | 168-169 |
| Ołowce | 120 |

| | |
|-----------------------------|-----------|
| P | |
| Parasole | 167 |
| Parasole z parawanem | 167 |
| Plecaki | 157 / 160 |
| Plecionki | 68-70 |
| Plecionki i żyłki | 68-71 |
| Podbieraki | 145-151 |
| Podbieraki | 142-151 |
| Podbieraki karpiove | 149 |
| Podpórki | 137-141 |
| Podrywki | 144 |
| Pojemniki na przynęty | 152 |

| | |
|-------------------------------------|---------|
| Pompy napowietrzające | 128 |
| Przynęty gumowe | 94-97 |
| Przynęty morskie | 108-112 |
| Przynęty z miękkiego plastiku | 94-97 |
| Przynęty morskie | 108-112 |
| Przynęty na Norwegię | 110-112 |
| Przynęty stalowe | 117-119 |
| Przynęty śledziowe | 108-109 |
| Przynęty tytanowe | 118 |
| Przynęty włosowe | 99-101 |
| Pudełka | 153-155 |
| Pudełka na przynęty | 152-156 |

| | |
|-----------------------------|---------|
| R | |
| Rękawiczki | 168 |
| Rod Pody | 135-136 |
| Rurki anyszaławianowe | 98 |

| | |
|--------------------------------------|--------------|
| S | |
| Sbiruino | 101 |
| Siatki | 142-144 |
| Szaławiki | 106-107 |
| Spodniobuty | 169-170 |
| Stopery | 102-103 |
| Stopery | 102-103 |
| Sygnalizatory | 104, 130-134 |
| Szczypce | 123-124 |
| Szczypce do kółek łącznikowych | 124 |
| Szczypce do wyczepiania | 123-124 |
| Szczypce do zaciskania tulejek | 121 |
| Szpule zapasowe | 23 |
| Sztyce do podbieraków | 148 |
| Światłiki | 104 |

| | |
|-----------------------|---------|
| T | |
| Tłuszcz / oleje | 129 |
| Torby | 157-160 |
| Torby na wędki | 161-164 |
| Trójnóg | 140-141 |

| | |
|------------------------|---------|
| U | |
| Ubijak | 123 |
| Uchwyty na wędki | 138-141 |

| | |
|---|---------------|
| W | |
| Wagi | 127-128 |
| Wahadłówki | 72-74 / 88-93 |
| Wędki | 24-67 |
| Wędki | 24-25-67 |
| Wędki do połowu ryb spokojnego żeru | 58-61 |
| Wędki karpiove | 48-49 |
| Wędki morskie | 62-67 |
| Wędki spinningowe | 26-45 |
| Wędki sumowe | 46-47 |
| Wędzarnie | 128-129 |
| Wiązarka do haków | 121 |
| Wirówki | 86-87 |
| Wobbery | 75-85 |
| Wodery | 169-170 |

| | |
|-----------------------------|---------|
| Z | |
| Zanęty | 113 |
| Zanęty | 113 |
| Zestaw do filetowania | 126 |
| Zestawy noży | 124-126 |



Program 2020 / 2021



Kołowrotki

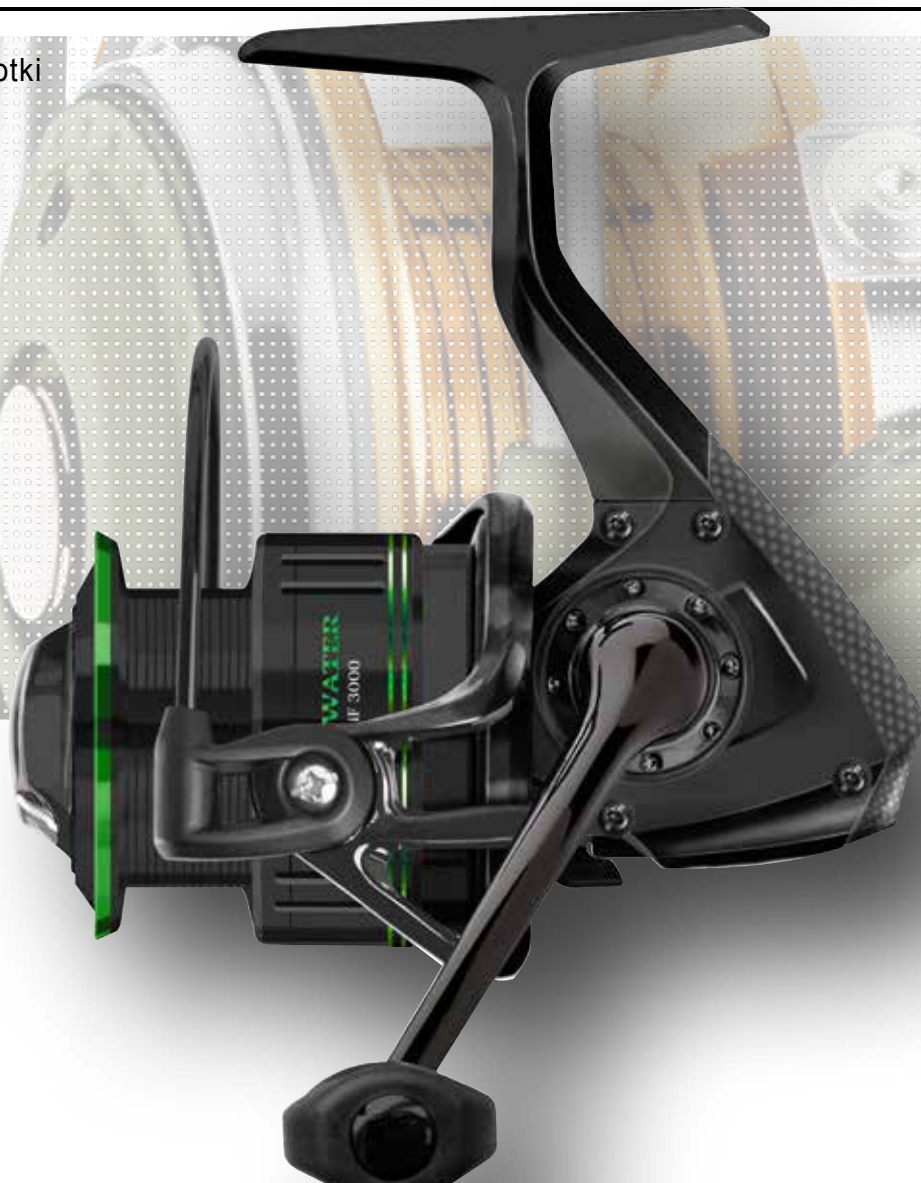

Cross Water 5PiF
z wypełnioną szpulą

NEW Cross Water 5PiF

Kołowrotek idealny pod względem niezawodności i niskiej wagi.

Cross Water 5PiF wyróżnia się topowym stosunkiem ceny do jakości. Gwarantuje wieloletnie, niezawodne działanie podczas połowu szczupaków, sandaczy, okoni bądź pstrągów. Sprawdza się także podczas łowienia ryb spokojnego żeru.

Mocny mechanizm i precyzyjny posuw szpuli ze specjalnym nawojem X-Wind sprawiają, że Cross Water 5PiF doskonale nadaje się do łowienia cienkimi plecionkami. Doskonale układa żyłkę na szpuli, a płynna praca zapewnia niezręczną przyjemność z łowienia.

Parametry techniczne

- 4 Stalowe łożyska kulkowe
- Przekładnia Power
- Blokada obrotów wstecznych Infinite Anti-Reverse®, bezstopniowo
- Precyzyjna regulacja hamulca szpuli
- Nawój żyłki X-Wind
- Aluminiowa szpula do dalekich rzutów
- Frezowana CNC aluminiowa korbka
- Uchwyt korbki Soft-Touch
- Wzmocniony kabłąk PowerBail
- Duża rolka prowadząca z systemem antyskręceniowym
- Sprężyna kabłąka o wydłużonej żywotności

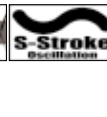
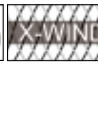

| nr. art. | model | łożysko | przel. | m/mm | przel. | wg. | | |
|----------|-------|---------|--------|----------|--------|------|--|--|
| 12-59050 | 500 | 4 | 5.1:1 | 140/0.14 | 61cm | 180g | | |
| 12-59100 | 1000 | 4 | 5.1:1 | 240/0.16 | 64cm | 185g | | |
| 12-59200 | 2000 | 4 | 5.1:1 | 200/0.20 | 69cm | 225g | | |
| 12-59250 | 2500 | 4 | 5.1:1 | 250/0.20 | 74cm | 245g | | |
| 12-59300 | 3000 | 4 | 5.1:1 | 200/0.25 | 74cm | 250g | | |



i-COR 2PiF/2PiR
z wypełnioną szpulą



NEW i-COR 2PiF

Model z przednim hamulcem: my nie oszczędzamy na jakości.

Nowy i-COR 2PiF to radość z połowu i niezawodność w jednym pakiecie: kołowrotki łączą jakość, płynność pracy, system Infinite oraz dobrze funkcjonujący hamulec w jedną, świetnie działającą całość. Wszystko to za niezwykle korzystną cenę. Wyposażenie obejmuje nawet podwójnie anodowaną aluminiową szpulę i chroniącą żyłkę, minimalizującą jej skręcanie rolkę prowadzącą Anti-Twist. Posuw szpuli S-Stroke wraz z nawojem X-Wind zapewniają prawidłowe układanie żyłki na długiej szpuli umożliwiając dalekie i celne rzuty.

Parametry techniczne

- 1 Stalowe łożysko kulkowe
- Blokada obrotów wstecznych Infinite Anti-Reverse®, bezstopniowo
- Precyzyjna regulacja hamulca
- Nawój żyłki X-Wind
- Aluminiowa szpula do dalekich rzutów
- Aluminiowa korbka
- Uchwyt korbki Soft-Touch
- Wzmocniony kabłąk PowerBail
- Duża rolka prowadząca z systemem antyskręceniowym
- Sprężyna kabłąka o wydłużonej żywotności
- Sprężynowany klips na żyłkę



i-COR 2PiR

Kołowrotek z tylnym hamulcem: klasyk o świetnej prezencji

i-COR 2PiR z tylnym hamulcem to czysta radość z wędkarstwa: niezawodna jakość, płynna praca, system Infinite, działający bez zarzutów tylny hamulec, wykonanie z wysokiej jakości komponentów i wyjątkowo korzystna cena. Wspomnieć należy również o podwójnie anodowanej, aluminiowej szpuli i rolce prowadzącej Anti-Twist skutecznie zwalczającej skręcanie się żyłki. Posuw szpuli S-Stroke wraz z technologią nawoju żyłki X-Wind zapewnia idealne układanie jej na szpuli umożliwiając dalsze i dokładniejsze zarzucanie.

Kołowrotek z przednim hamulcem

| nr. art. | model | łożysko | przel. | m/łmm | przel. | wg. |
|----------|-------|---------|--------|----------|--------|------|
| 12-25100 | 1000 | 1 | 5.2:1 | 220/0.16 | 65cm | 185g |
| 12-25200 | 2000 | 1 | 5.2:1 | 210/0.20 | 72cm | 215g |
| 12-25250 | 2500 | 1 | 5.2:1 | 260/0.20 | 77cm | 225g |
| 12-25300 | 3000 | 1 | 5.2:1 | 200/0.25 | 77cm | 230g |

Kołowrotek z tylnym hamulcem

| nr. art. | model | łożysko | przel. | m/łmm | przel. | wg. |
|----------|-------|---------|--------|----------|--------|------|
| 12-26250 | 2500 | 1 | 5.2:1 | 260/0.20 | 77cm | 260g |
| 12-26300 | 3000 | 1 | 5.2:1 | 200/0.25 | 77cm | 265g |

Kołowrotki

Spoon Trout 8PiF
z zapełnioną szpulą**NEW** Spoon Trout 8PiF

**Kiedy potrzebujemy czegoś finezyjnego
połowu pstrągów małymi spoonami.**

Klasyczny design, technicznie aktualny i perfekcyjnie dopasowany wielkością oraz pojemnością do lekkiego połowu pstrągów. Kompaktowe połączenie korpusu i rotora z super płytką, doskonale zaprojektowaną szpulą tworzy harmonijną jedność z każdym wędziskiem typu Trout Spoon. Przeznaczony do łowienia cienkimi żyłkami i plecionkami Spoon Trout 8PiF dzięki nawojowi X-Wind pozwala na bardzo dalekie zarzucanie nawet najmniejszymi wahadłówkami. 7 stalowych łożysk oraz precyzyjnie wykonane i spasowane elementy mechaniczne zapewniają nienagannie płynną pracę mechanizmu.

Parametry techniczne

- 7 Stalowych łożysk kulkowych
- Blokada obrotów wstecznych Infinite Anti-Reverse®, bezstopniowo
- Precyzyjna regulacja hamulca szpuli
- Nawój żyłki X- Wind
- Aluminiowa szpula do dalekich rzutów
- Frezowana CNC aluminiowa korbka
- Uchwyt korbki Soft-Touch
- Wzmocniony kabłąk PowerBail
- Duża rolka prowadząca z systemem antyskręciowym
- Sprężyna kabłąka o wydłużonej żywotności



| nr. art. | model | łożysko | przel. | m/łmm | przel. | wg. |
|----------|-------|---------|--------|----------|--------|------|
| 12-58150 | 1500 | 7 | 5.1:1 | 140/0.14 | 61cm | 175g |



Spoon Trout 4PiF

Stworzony specjalnie do lekkiego połowu pstrągów.

W tej klasie cenowej nie można lepiej spełnić oczekiwań związanych z lekkim spinningowym kołowrotkiem pstrągowym. Swoim designem i jakością komponentów błyskawicznie przekonuje do siebie również wędkarzy przywykłych do używania znacznie droższego sprzętu. Sportowa, dynamiczna forma, kompaktowa jedność tworzona przez obudowę oraz rotor. Do tego perfekcyjnie dopasowana, płytka szpula doskonale dopełnia obrazu całości. Stworzony do łowienia cienkimi żyłkami i plecionkami, dzięki specjalnej technologii nawijania X-Wind umożliwia niezwykle komfortowe zarzucanie również bardzo lekkimi wahadłówkami.



Zdjęcie z pełną szpulą
Spoon Trout 4PiF

Parametry techniczne

- 3 Stalowe łożyska kulkowe
- Blokada obrotów wstecznych Infinite Anti-Reverse®, bezstopniowo
- Precyzyjna regulacja hamulca szpuli
- Nawój żyłki X- Wind
- Aluminiowa szpula do dalekich rzutów
- Aluminiowa korbka
- Uchwyt korbki Soft-Touch
- Wzmocniony kabłąk PowerBail
- Duża rolka prowadząca z systemem antyskręceniowym
- Sprężyna kabłąka o wydłużonej żywotności

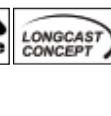

| nr. art. | model | łożysko | przel. | m/ømm | przel. | wg. |
|----------|-------|---------|--------|----------|--------|------|
| 12-44150 | 1500 | 3 | 5.1:1 | 140/0.14 | 61cm | 175g |

Kołowrotki

Spoon Trout 2PiF
z zapelnioną szpulą**NEW** Spoon Trout 2PiF**Świetny pstrągowy kołowrotek za nieduże pieniądze**

O wyjątkowości tych małych, kompaktowych pstrągowych kołowrotków decyduje ich fantastyczna relacja ceny do jakości. Mają wszystko, co tego typu młynek posiadać powinien - kompaktowy korpus i rotor, doskonale spasowaną, super płytką aluminiową szpulę i blokadę obrotów wstecznych Infinite Anti-Reverse. Spoon Trout 2PiF łączy solidność i niezawodność z niską wagą i płynną pracą mechanizmu.

Wszystko to za cenę, która nie każe się długo zastanawiać.

Parametry techniczne

- 1 Stalowe łożysko kulkowe
- Blokada obrotów wstecznych Infinite Anti-Reverse®, bezstopniowo
- Precyzyjna regulacja hamulca szpuli
- Nawój żyłki X-Wind
- Aluminiowa szpula do dalekich rzutów
- Aluminiowa korbka
- Uchwyt korbki Soft-Touch
- Wzmocniony kabłąk PowerBail
- Duża rolka prowadząca z systemem antyskręceniowym
- Sprężyna kabłąka o wydłużonej żywotności



| nr. art. | model | łożysko | przel. | m/ømm | przel. | wg. |
|----------|-------|---------|--------|----------|--------|------|
| 12-52150 | 1500 | 1 | 5.1:1 | 140/0.14 | 61cm | 165g |



Sportline 2PiF

Świetny kołowrotek za niewielkie pieniądze

Od zawsze dążeniem marki CORMORAN było konstruowanie kołowroteków o możliwie jak najlepszym stosunku ceny do jakości. Ten model nie jest wyjątkiem od tej reguły. Łączy w sobie solidność i niezawodność z niewielką masą oraz płynnością pracy, a wszystko to za cenę zwykle niespotykaną przy tej jakości sprzęcie.



Parametry techniczne

- 1 Stalowe łożysko kulkowe
- Blokada obrotów wstecznych Infinite Anti-Reverse®, bezstopniowo
- Precyzyjna regulacja hamulca szpuli
- Nawój żyłki X- Wind
- Nylon/ABS® szpula do dalekich rzutów
- Aluminiowa korbka
- Uchwyt korbki Soft-Touch
- Wzmocniony kabłąk PowerBail
- Duża rolka prowadząca z systemem antyskręcieniowym
- Sprężyna kabłąka o wydłużonej żywotności



| nr. art. | model | łożysko | przeł. | m/ømm | przeł. | wg. | | |
|----------|-------|---------|--------|----------|--------|------|--|--|
| 12-22250 | 2500 | 1 | 5.1:1 | 180/0.25 | 70cm | 220g | | |

Kołowrotki



VeyCor Feeder 4PiF

Kołowrotek feederowy do dalekich rzutów o doskonałej jakości wykonania.

Kompaktowy, nowoczesny kołowrotek do dalekich rzutów, który nadaje się nie tylko do łowienia metodą, lecz również do dalekodystansowego połowu karpia oraz ciężkiego spinningu przy użyciu cienkich plecionek. VeyCor Feeder 4PiF wyposażony jest w specjalnie skonstruowaną, aluminiową szpulę o wyjątkowych parametrach wyrzutowych zapewnianych przez odpowiednio zwiększoną średnicę. Do dyspozycji na szpuli otrzymujemy dwa metalowe klipsy do mocowania żyłki. Stonowany design i kompaktowa jedność korpusu, rotora oraz szpuli podkreślają wyjątkową jakość tego kołowrotka. Nawój żyłki X-Wind realizowany w systemie posuwu szpuli S-Stroke gwarantuje idealne ułożenie żyłki na szpuli, a tym samym doskonale właściwości wyrzutowe. Hamulec „QD” Fast Drag z karbonowymi tarczami umożliwia jednym obrotem pokrętki regulację siły hamowania od zera do maksymalnej. Wysokie przełożenie pomaga w szybkim i pewnym doprowadzeniu ryby do podbieraka.



Tylko jeden obrót między run i fun !

Parametry techniczne

- 3 Stalowe łożyska kulkowe
- Blokada obrotów wstecznych Infinite Anti-Reverse®, bezstopniowo
- Hamulec Fast Drag (QD)
- Karbonowe tarcze hamulcowe
- Nawój żyłki X- Wind
- Aluminiowa szpula do dalekich rzutów
- Aluminiowa korbka
- Uchwyt korbki Soft Touch
- Wzmocniony kabłąk PowerBail
- Duża rolka prowadząca z systemem antyskręciowym
- Sprężyna kabłąka o wydłużonej żywotności
- 2 klipsy na żyłkę, sprężynowane



| nr. art | model | łożysko | przel. | m/omm | przel. | wg. | | |
|----------|-------|---------|--------|----------|--------|------|--|--|
| 14-40600 | 6000 | 3 | 5.5:1 | 240/0.20 | 107cm | 440g | | |



Tylko jeden obrót między run i fun !

NEW VeyCor Feeder 5PiF

Uniwersalny kołowrotek feederowy do lekkiego i średnio-ciężkiego połowu

Feedery z włókna węglowego są obecnie lżejsze i poręczniejsze, niż kiedykolwiek. Jednocześnie muszą być jednak solidne i odporne na obciążenia. Właśnie dla takich nowoczesnych wędzisk stworzyliśmy doskonale dopasowany kołowrotek - nowy VeyCor Feeder 5PiF 5000. Lekki, super solidny i niedrogi. Wiele uwagi poświęciliśmy hamulcowi - również VeyCor Feeder 5PiF wyposażyliśmy w nasz nowy system Brake Block z funkcją „QD” Fast Drag: podczas połowu w nurcie musimy mieć przecież pełne zaufanie do hamulca. Wysoka efektywność przenoszenia siły pomaga w szybkim i komfortowym doprowadzaniu każdego holu do szczęśliwego zakończenia w podbieraku. Pojemność wynosząca 230m/0,25mm sprawia, że VeyCor Feeder 5PiF 5000 ma optymalną wielkość do wszelkich rodzajów połowu feederowego aż po ultra ciężkie łowienie w dużym nurcie. Wyposażony w dużą, podwójnie anodowaną aluminiową szpulę z dwoma dużymi sprężynowanymi klipsami i aluminiową szybko składaną korbkę.



Hamulec Brake Block

Parametry techniczne

- 4 Stalowe łożyska kulkowe
- Blokada obrotów wstecznych Infinite Anti-Reverse®, bezstopniowo
- Hamulec Brake Block
- Hamulec Fast Drag (QD)
- Nawój żyłki X- Wind
- Szybko składana aluminiowa korbka
- Frezowana CNC aluminiowa szpula do dalekich rzutów
- Uchwyt korbki Soft-Touch
- Wzmocniony kabłąk PowerBail
- Duża rolka prowadząca z systemem antyskręcieniowym
- Sprężyna kabłąka o wydłużonej żywotności
- 2 klipsy na żyłkę, sprężynowane

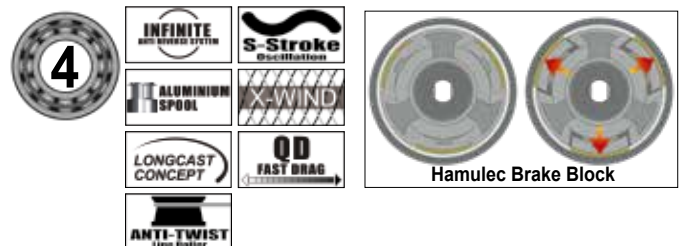

Hamulec Brake Block

| nr. art. | model | łożysko | przel. | m/ømm | przel. | wg. |
|----------|-------|---------|--------|----------|--------|------|
| 14-51500 | 5000 | 4 | 5.5:1 | 230/0.25 | 95cm | 375g |

Kołowrotki

Posuw szpuli MEDIUM-SLOW SPEED



Tylko jeden obrót między run i fun !

NEW Pro Carp SLO 5PiF

Kołowrotek do dalekich rzutów Super Longcast Big Pit o szlachetnym designie.

Pro Carp SLO 5PiF o szlachetnym, matowo-czarnym designie stworzony został specjalnie do połowu karpiego oraz ciężkiego połowu feederowego. Mechanizm High-Power zapewnia maksymalne przeniesienie siły i stabilną pracę również pod dużym obciążeniem. System Wormshaft odpowiada za posuw szpuli Medium-Slow-Speed, który skutkuje optymalnymi parametrami wyrzutowymi zarówno podczas łowienia żyłkami mono, jak i plecionkami. System Line Guard zapobiega wpadaniu żyłki pod szpulę i owijaniu się jej wokół osi. Kuta na zimno, frezowana CNC aluminiowa szpula wyposażona jest w nasz nowy hamulec Brake Block z funkcją „QD” Fast Drag, który przestawimy z pozycji niemal całkiem otwartej do zamkniętej mniej, niż jednym obrotem pokrętkła. Mocny system Infinite-System, wytrzymała aluminiowa korbka i niezawodny kabłąk to podkreślające wyjątkową jakość elementy składowe tego kołowrotka.



Hamulec Brake Block

Parametry techniczne

- 4 Stalowe łożyska kulkowe
- Blokada obrotów wstecznych Infinite Anti-Reverse®, bezstopniowo
- Hamulec Brake Block
- Hamulec Fast Drag (QD)
- System ślimakowego posuwu szpuli Wormshaft
- System Line-Guard
- Frezowana CNC aluminiowa szpula do dalekich rzutów
- Frezowana CNC aluminiowa korbka
- Uchwyt korbki Soft-Touch
- Wzmocniony kabłąk PowerBail
- Duża rolka prowadząca z systemem antyskręceniowym
- Sprężyna kabłąka o wydłużonej żywotności

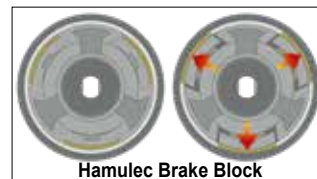
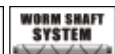

Hamulec Brake Block

| nr. art. | model | łożysko | przel. | m/ømm | przel. | wg. | | |
|----------|-------|---------|--------|----------|--------|------|--|--|
| 19-51500 | 5000 | 4 | 4.2:1 | 300/0.35 | 90cm | 620g | | |
| 19-51550 | 5500 | 4 | 4.2:1 | 360/0.35 | 90cm | 620g | | |



Big Cat 5PiF

Specjalnie skonstruowany kołowrotek sumowy

Kołowrotek sumowy Big Cat 5PiF łączy dużą odporność i wysoką siłę zwijania z płynną pracą, świetnym wyważeniem i dużą pojemnością szpuli. Wytrzymała, grubościenna obudowa zapewnia doskonałe oparcie dla mocnego mechanizmu i optymalne przeniesienie siły w trakcie holu grubych sumów. Specjalnie stworzona, frezowana CNC aluminiowa szpula jest bardzo pojemna i wystarczająco mocna, by sprostać obciążeniom występującym podczas ciężkiego połowu z użyciem plecionek.

Parametry techniczne

- 4 Stalowe łożyska kulkowe
- Blokada obrotów wstecznych Infinite Anti-Reverse®, bezstopniowo
- Wzmocniony system hamowania szpuli
- Nawój żyłki X- Wind
- Frezowana CNC aluminiowa szpula do dalekich rzutów
- Frezowana CNC aluminiowa korbka
- Uchwyt korbki Soft-Touch
- Wzmocniony kabłąk PowerBail
- Duża rolka prowadząca z systemem antyskręcieniowym
- Sprężyna kabłąka o wydłużonej żywotności

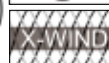

| nr. art. | model | łożysko | przel. | m/ømm | przel. | wg. |
|----------|-------|---------|--------|----------|--------|------|
| 14-50800 | 8000 | 4 | 4.3:1 | 460/0.40 | 97cm | 695g |

Kołowrotki

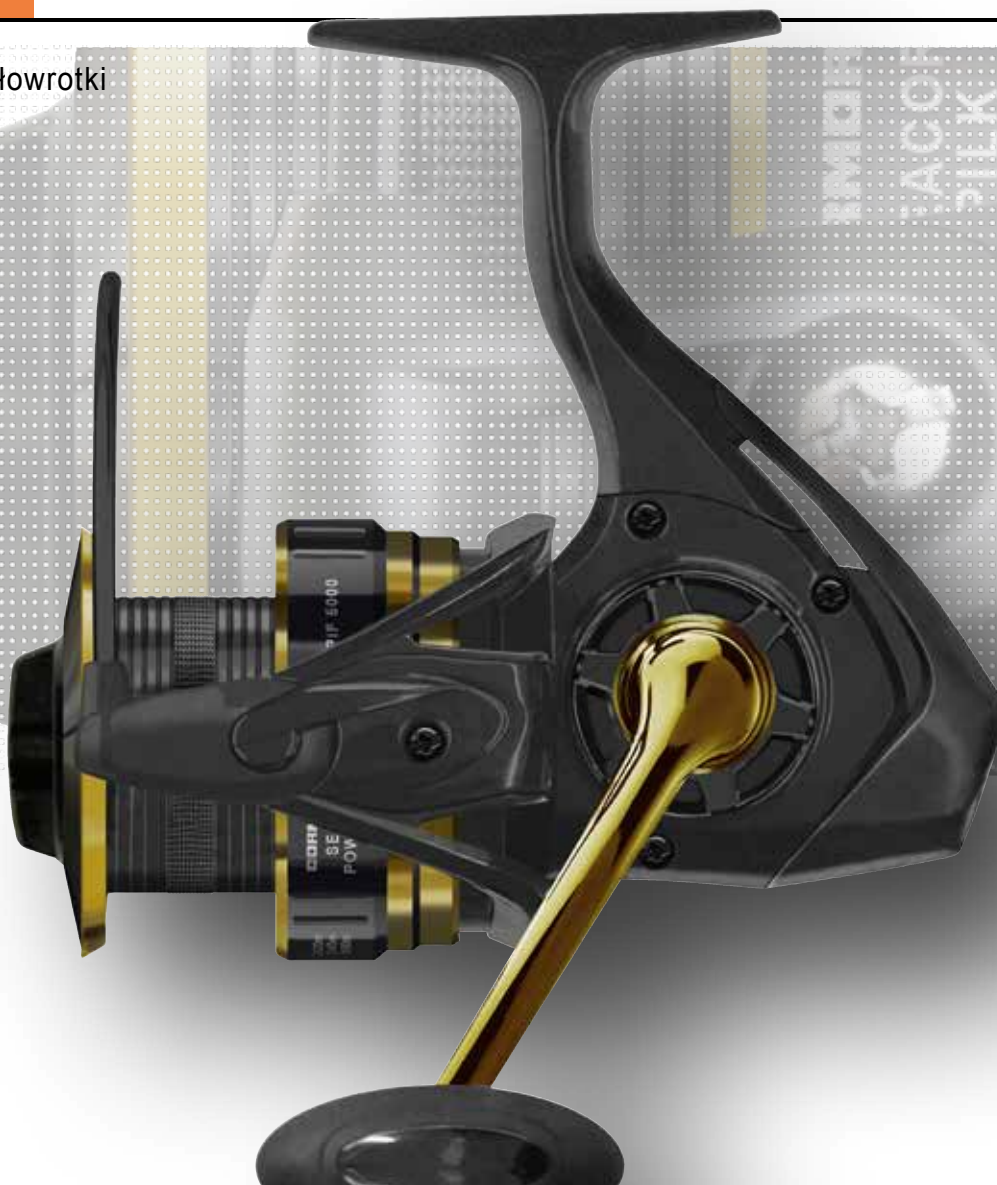
Seacor Power Pilk 5PiF z
zapełnioną szpulą**NEW** Seacor Power Pilk 5PiF

Kontrola jakości z wysokim przeniesieniem siły

Jeśli oczekujecie od pilkerowego kołowrotka ponadprzeciętnej jakości i trwałości, wtedy powinniście sięgnąć po Seacor Power Pilk 5PiF. Wyposażony jest w przystosowany do dużych obciążeń mechanizm wprawiany w ruch za pomocą mocnej, frezowanej CNC, aluminiowej korbki. Dzięki niemu nie będziecie musieli obawiać się żadnego kapitalnego przeciwnika. Wyposażony w nasz nowy hamulec Brake Block, 4 stalowe łożyska „NCBB”, super mocną aluminiową szpulę do dalekich rzutów i nasz system posuwu szpuli S-Stroke perfekcyjnie układający żyłkę na szpuli. Wymienione komponenty połączone nieodkształcalnym korpusem są gwarantem niezawodnej, długotrwałej pracy kołowrotka.



Hamulec Brake Block

Parametry techniczne

- 4 Stalowe łożyska kulkowe „NCBB”
- Przekładnia Power
- Blokada obrotów wstecznych Infinite Anti-Reverse®, bezstopniowo
- Hamulec Brake Block
- Nawój żyłki X- Wind
- Aluminiowa szpula do dalekich rzutów
- Frezowana CNC aluminiowa korbka
- Uchwyt korbki Soft-Touch
- Wzmocniony kabłąk PowerBail
- Duża rolka prowadząca z systemem antyskręciowym
- Sprężyna kabłąka o wydłużonej żywotności



Hamulec Brake Block

| nr. art. | model | łożysko | przel. | m/ømm | przel. | wg. |
|----------|-------|---------|--------|----------|--------|------|
| 14-56500 | 5000 | 4 | 5.2:1 | 320/0.35 | 95cm | 380g |



Seacor Pilk 5PiF z zapelniona szpulą



Hamulec Brake Block

NEW Seacor Pilk 5PiF

Lekki, kompaktowy kołowrotek spinningowy na słoną wodę

Kompaktowy, nowoczesny kołowrotek spinningowy do połowu w słonej wodzie, który przykuwa uwagę swoją dużą średnicą szpuli oraz cechuje się znakomitymi parametrami wyrzutowymi. Posuw szpuli S-Stroke gwarantuje równomierny nawój niezależnie od tego, czy używamy żyłki mono, czy plecionkę. Idealnie nadaje się do lekkiego połowu pilkerowego oraz morskiego spinningu. Wszystkie komponenty dobrane zostały pod kątem jak największej solidności, gdyż nawet lekki połów pilkerowy wymaga od młynka bardzo wiele. Wyposażony w nasz nowy hamulec Brake Block, 4 stalowe łożyska „NCBB”, mocną aluminiową szpulę do dalekich rzutów i nasz specjalny, perfekcyjnie układający żyłkę posuw szpuli S-Stroke. Kolejne komponenty, jak mocny kabłąk czy nieodkształcalny korpus gwarantują niezawodność i dużą żywotność.

Parametry techniczne

- 4 Stalowe łożyska kulkowe „NCBB”
- Przekładnia Power
- Blokada obrotów wstecznych Infinite Anti-Reverse®, bezstopniowo
- Hamulec Brake Block
- Nawój żyłki X- Wind
- Aluminiowa szpula do dalekich rzutów
- Frezowana CNC aluminiowa korbka
- Uchwyt korbki Soft-Touch
- Wzmocniony kabłąk PowerBail
- Duża rolka prowadząca z systemem antyskręceniowym
- Sprężyna kabłąka o wydłużonej żywotności



Hamulec Brake Block

| nr. art. | model | łożysko | przeł. | m/ømm | przeł. | wg. |
|----------|-------|---------|--------|----------|--------|------|
| 14-55400 | 4000 | 4 | 5.5:1 | 270/0.30 | 95cm | 370g |

Kołowrotki

Posuw szpuli MEDIUM-SLOW SPEED

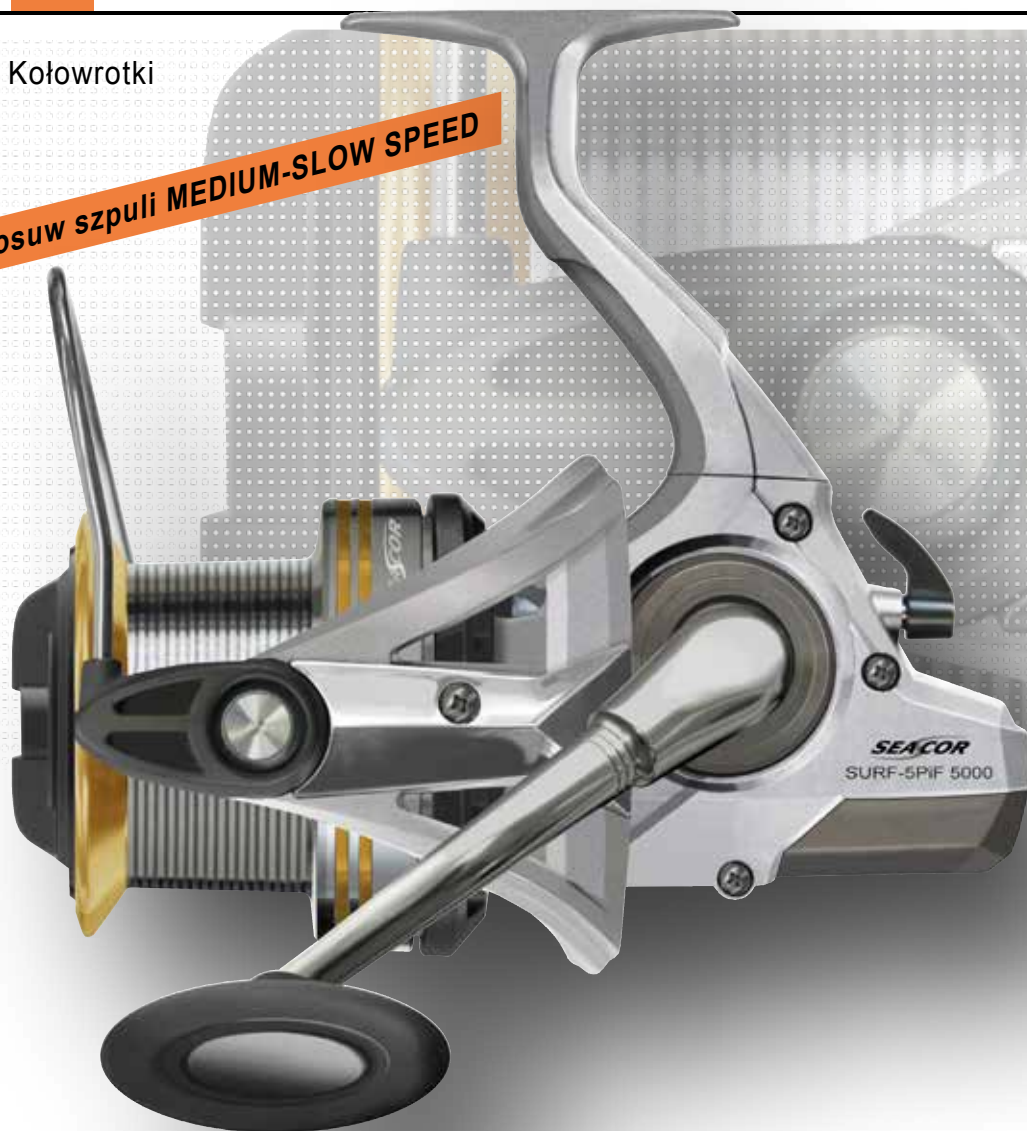

Tylko jeden obrót między run i fun !

NEW Seacor Surf 5PiF

Kołowrotek na duże ryby z hamulcem QD do połowu w słonej wodzie.

Opracowany z myślą o połowie w słonej wodzie - wszystkie części odporne na jej działanie. Wyposażony w 4 nierdzewne stalowe łożyska „NCBB”.

Mechanizm High-Power zapewnia optymalne przenoszenie siły i stabilną, równą pracę również pod dużym obciążeniem. System Wormshaft jest odpowiedzialny za perfekcyjne równomierny nawój, doskonale układający na szpuli zarówno żyłki mono, jak i plecionki optymalizując parametry wyrzutowe. System Line Guard zapobiega wpadaniu żyłki pod szpulę i owijaniu jej wokół osi. Kuta na zimno, frezowana CNC aluminiowa szpula zawiera nasz nowy hamulec Brake Block z funkcją „QD” Fast Drag, który przestawimy z pozycji niemal całkiem otwartej do zamkniętej mniej, niż jednym obrotem pokrętki. Niezawodny system Infinite, mocna aluminiowa korbka i solidny kabłąk sprawiają, że już przy pierwszym kontakcie będziemy pod wrażenie jego niepodważalnej jakości.



Hamulec Brake Block

Parametry techniczne

- 4 Stalowe łożyska kulkowe „NCBB”
- Blokada obrotów wstecznych Infinite Anti-Reverse®, bezstopniowo
- Hamulec Brake Block
- Hamulec Fast Drag (QD)
- System ślimakowego posuwu szpuli Wormshaft
- System Line-Guard
- Frezowana CNC aluminiowa szpula do dalekich rzutów
- Uchwyt korbki Soft-Touch
- Wzmocniony kabłąk PowerBail
- Duża rolka prowadząca z systemem antyskręciowym
- Sprężyna kabłąka o wydłużonej żywotności



Hamulec Brake Block

| nr. art. | model | łożysko | przel. | m/omm | przel. | wg. |
|----------|-------|---------|--------|----------|--------|------|
| 14-57500 | 5000 | 4 | 4.2:1 | 300/0.35 | 90cm | 650g |



Black Master BR 8PiF

Technika i design tworzą zachwycającą jedność

Black Master BR 8PiF to uniwersalny kołowrotek z wolnym biegiem do połowu stacjonarnego niemal każdego gatunku ryb słodkowodnych, którego atutami są doskonale wyposażenie, techniczne zaawansowanie i rewelacyjny stosunek ceny do jakości.

Black Master BR 8PiF cechuje znakomite wykończenie, niezawodność i wykonane z najlepszych dostępnych materiałów komponenty. System S-Stroke gwarantuje równomierny nawój i jednocześnie dalsze, dokładniejsze rzuty. Równie istotnymi elementami jest idealnie dopasowana, aluminiowa szpula do dalekich rzutów, frezowana CNC aluminiowa korbka, węglowe tarcze hamulcowe i automatyczny system wolnego biegu.

Design oraz kompaktowa jedność korpusu i optymalnie dobranej wielkości szpuli dopełniają imponującego obrazu tego technologicznego pakietu. Równie pozytywne wrażenie wywołuje doskonała jakość wykończenia.



Parametry techniczne

- 7 Stalowych łożysk kulkowych
- Automatyczny wolny bieg, regulowany
- Blokada obrotów wstecznych Infinite Anti-Reverse®, bezstopniowo
- Precyzyjna regulacja hamulca szpuli
- Karbonowe tarcze hamulcowe
- Aluminiowa szpula 2-Tone
- Nylon/ABS® zapasowa szpula
- Frezowana CNC aluminiowa korbka
- Uchwyt korbki Soft-Touch
- Wzmocniony kabłąk PowerBail
- Duża rolka prowadząca z systemem antyskręceniowym
- Sprężyna kabłąka o wydłużonej żywotności

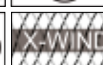

| nr. art. | model | łożysko | przel. | m/ømm | przel. | wg. | | |
|----------|-------|---------|--------|----------|--------|------|--|--|
| 19-82300 | 3000 | 7 | 5.1:1 | 210/0.28 | 85cm | 400g | | |
| 19-82350 | 3500 | 7 | 5.1:1 | 250/0.30 | 85cm | 405g | | |
| 19-82400 | 4000 | 7 | 5.1:1 | 290/0.30 | 85cm | 410g | | |

Kołowrotki z wolnym biegiem



VeyCor BR 7PiF

Kwintesencja kołowrotek z wolnym biegiem: lekki, mocny i precyzyjny w działaniu.

VeyCor-BR 7PiF to wysmienity kołowrotek z wolnym biegiem o niezwykle lekkiej, miękkiej pracy mechanizmu i niezawodnym, typowym dla CORMORAN mechanizmem wolnego biegu. Jest precyzyjny, posiada szeroki zakres regulacji i umożliwia w pełni swobodne wybieranie żyłki.

Małe rozmiary idealnie nadają się do uniwersalnego połowu gruntowego wszystkich mniejszych gatunków oraz do łowienia brzoń oraz pstrągów. Większe modele znajdują zastosowanie przy połowie w silnym nurcie oraz podczas łowienia metodą. Wyposażone w lekką aluminiową szpulę 2-Tone i nieodkształcalną, frezowaną CNC aluminiową korbkę.



Zdjęcie z pełną szpulą
VeyCor BR 7PiF



Parametry techniczne

- 6 Stalowych łożysk kulkowych
- Automatyczny wolny bieg, regulowany
- Blokada obrotów wstecznych Infinite Anti-Reverse®, bezstopniowo
- Precyzyjna regulacja hamulca szpuli
- Aluminiowa szpula do dalekich rzutów
- Frezowana CNC aluminiowa korbka
- Uchwyt korbki Soft-Touch
- Wzmocniony kabłąk PowerBail
- Duża rolka prowadząca z systemem antyskręceniowym
- Sprężyna kabłąka o wydłużonej żywotności



| nr. art. | model | łożysko | przel. | m/ømm | przel. | wg. | | |
|----------|-------|---------|--------|----------|--------|------|--|--|
| 19-74250 | 2500 | 6 | 5.1:1 | 260/0.20 | 73cm | 330g | | |
| 19-74300 | 3000 | 6 | 5.1:1 | 200/0.25 | 73cm | 330g | | |
| 19-74400 | 4000 | 6 | 5.1:1 | 240/0.28 | 73cm | 350g | | |
| 19-74500 | 5000 | 6 | 5.5:1 | 350/0.30 | 97cm | 470g | | |
| 19-74600 | 6000 | 6 | 5.5:1 | 400/0.32 | 110cm | 495g | | |



NEW VeyCor BR 4PiF

Waga lekka wśród kołowrotek z wolnym biegiem - klasyczny, stonowany design.

Mniejsze rozmiary VeyCor Br 4PiF idealnie sprawdzają się podczas połowu gruntowego mniejszych ryb jak i w trakcie łowienia brzan oraz pstrągów.

Większe modele z serii przeznaczone są do cięższego połowu karpia lub łowienia metodą feeder w silnym nurcie. Kołowrotki VeyCor BR 4PiF wyposażone są w lekką aluminiową szpulę 2-Tone i odporną aluminiową korbkę. Wolny bieg pracuje precyzyjnie, posiada szeroką regulację i umożliwia całkiem swobodne oddawanie żyłki.



VeyCor-BR 4PiF
z zapełnioną szpulą

Parametry techniczne

- 3 Stalowe łożyska kulkowe
- Automatyczny wolny bieg, regulowany
- Blokada obrotów wstecznych Infinite Anti-Reverse®, bezstopniowo
- Precyzyjna regulacja hamulca szpuli
- Aluminiowa szpula do dalekich rzutów
- Frezowana CNC aluminiowa korbka
- Uchwyt korbki Soft-Touch
- Wzmocniony kabłąk PowerBail
- Duża rolka prowadząca z systemem antyskręceniowym
- Sprężyna kabłąka o wydłużonej żywotności

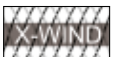

| nr. art. | model | łożysko | przel. | m/mm | przel. | wg. | | |
|----------|-------|---------|--------|----------|--------|------|--|--|
| 19-46250 | 2500 | 3 | 5.1:1 | 260/0.20 | 73cm | 330g | | |
| 19-46300 | 3000 | 3 | 5.1:1 | 200/0.25 | 73cm | 330g | | |
| 19-46400 | 4000 | 3 | 5.1:1 | 240/0.28 | 73cm | 350g | | |
| 19-46500 | 5000 | 3 | 5.1:1 | 350/0.30 | 97cm | 470g | | |
| 19-46600 | 6000 | 3 | 5.1:1 | 400/0.32 | 110cm | 505g | | |

Kołowrotki z wolnym biegiem



Zdjęcie z pełną szpulą
CorCraft BR 5PiF

CorCraft BR 5PiF

Konsekwentnie rozwijany

CorCraft BR 5PiF to podobnie jak poprzedzający go model, lekki, niedrogi profesjonalny kołowrotek, ekskluzywnie wyposażony takimi komponentami, jak choćby matowy lakier Soft Touch, drewniany uchwyt korbki i poprawione tarcze hamulcowe.

Kompaktowa forma i specjalnie dla tego kołowrotka zaprojektowana aluminiowa szpula nadają wyrazistego charakteru, który docenią także najbardziej wymagający wędkarze. Niepowtarzalny design i dyskretna kolorystyka sprawiają, że CorCraft BR 5PiF świetnie komponuje się z każdą wędką, niezależnie od jej stylistyki.



Parametry techniczne

- 4 Stalowe łożyska kulkowe
- Automatyczny wolny bieg, regulowany
- Blokada obrotów wstecznych Infinite Anti-Reverse®, bezstopniowo
- Precyzyjna regulacja hamulca szpuli
- Aluminiowa szpula do dalekich rzutów
- Frezowana CNC aluminiowa korbka
- Drewniany uchwyt korbki
- Wzmocniony kabłąk PowerBail
- Duża rolka prowadząca z systemem antyskręceniowym
- Sprężyna kabłąka o wydłużonej żywotności



| nr. art. | model | łożysko | przel. | m/omm | przel. | wg. | | |
|----------|-------|---------|--------|----------|--------|------|--|--|
| 19-51200 | 2000 | 4 | 5.1:1 | 130/0.25 | 67cm | 290g | | |
| 19-51250 | 2500 | 4 | 5.1:1 | 180/0.25 | 73cm | 310g | | |
| 19-51300 | 3000 | 4 | 5.1:1 | 210/0.28 | 85cm | 395g | | |
| 19-51350 | 3500 | 4 | 5.1:1 | 250/0.30 | 85cm | 395g | | |
| 19-51400 | 4000 | 4 | 5.1:1 | 290/0.30 | 85cm | 400g | | |



Cormaxx BR 3PiF

Całkiem nowy Cormaxx BR 3PiF dla nabywców zwracających większą uwagę na cenę

Świetne lekkie kołowrotki z wolnym biegiem o imponującej relacji ceny do jakości. Wolny bieg pracuje precyzyjnie, posiada szeroki zakres regulacji umożliwiający zupełnie swobodne wypuszczanie żyłki. Mechanizm pracuje miękko i płynnie nie stawiając niemal żadnego oporu na korbce - wyjątkowa jakość w tym segmencie cenowym.

Wyposażone w wysokiej klasy aluminiową szpulę oraz chroniącą żyłkę rolkę prowadzącą Anti-Twist.



Parametry techniczne

- 2 Stalowe łożyska kulkowe
- Automatyczny wolny bieg, regulowany
- Blokada obrotów wstecznych Infinite Anti-Reverse®, bezstopniowo
- Aluminiowa szpula 2-Tone
- Aluminiowa korbka
- Uchwyt korbki Soft-Touch
- Wzmocniony kabłąk PowerBail
- Duża rolka prowadząca z systemem antyskręciowym



| nr. art. | model | łożysko | przeł. | m/mm | przeł. | wg. | | |
|----------|-------|---------|--------|----------|--------|------|--|--|
| 19-81200 | 2000 | 2 | 5.1:1 | 130/0.25 | 67cm | 280g | | |
| 19-81250 | 2500 | 2 | 5.1:1 | 180/0.25 | 73cm | 300g | | |
| 19-81300 | 3000 | 2 | 5.1:1 | 210/0.28 | 85cm | 380g | | |
| 19-81350 | 3500 | 2 | 5.1:1 | 250/0.30 | 85cm | 385g | | |
| 19-81400 | 4000 | 2 | 5.1:1 | 290/0.30 | 85cm | 390g | | |

Kołowrotki z wolnym biegiem

Posuw szpuli SLOW SPEED



Ilustracja nawiniętej szpuli
Pro Carp GBR

Pro Carp GBR 7PiF

Kołowrotek Big Pit o stonowanym, szlachetnym designie przeznaczony do ekstremalnie dalekiego zarzucania

Pro Carp GBR 7PiF podobnie jak jego poprzednik stworzony został do planowego połowu dużych ryb daleko od brzegu. Prawdziwy gigant w dziedzinie wyposażenia i parametrów użytkowych. Sam korpus jednak, w porównaniu do powiększonej szpuli do super dalekich rzutów wydaje się raczej drobny, niż potężny. Kryje się w nim nowo skonstruowany, bardzo solidny mechanizm o wysokiej efektywności przeniesienia siły.

Mechanizm kryjący się we wnętrzu Pro Carp GBR 7PiF napędzany jest frezowaną CNC aluminiową korbką. Obok pewnie funkcjonującego mechanizmu wolnego biegu w korpusie zainstalowany jest również system posuwu szpuli Slow-Oscillation Wormshaft odpowiedzialny za perfekcyjne układanie i schodzenie żyłki z nowej szpuli do dalekich rzutów.



Parametry techniczne

- 6 Stalowych łożysk kulkowych
- Automatyczny wolny bieg, regulowany
- Blokada obrotów wstecznych Infinite Anti-Reverse®, bezstopniowo
- Precyzyjna regulacja hamulca szpuli
- System ślimakowego posuwu szpuli Wormshaft
- System Line-Guard
- Aluminiowa szpula do super dalekich rzutów
- Nylon/ABS® zapasowa szpula
- Frezowana CNC aluminiowa korbka
- Uchwyt korbki Soft-Touch
- Wzmocniony kabłąk PowerBail
- Duża rolka prowadząca z systemem antyskręceńowym
- Sprężyna kabłąka o wydłużonej żywotności



| nr. art. | model | łożysko | przel. | m/ømm | przel. | wg. | | |
|----------|-------|---------|--------|----------|--------|------|--|--|
| 19-78500 | 5000 | 6 | 4.9:1 | 360/0.35 | 103cm | 600g | | |
| 19-78550 | 5500 | 6 | 4.9:1 | 440/0.35 | 103cm | 630g | | |

Szpule zapasowe do kołowrotek spinningowych

| nr. art. | do nast. kolowr. | material |
|----------|------------------|----------|
|----------|------------------|----------|

Szpule zapasowe do kołowrotek Cross Water

| | | |
|------------|-----------------------|-----------|
| 12-9959050 | Cross Water 5PIF 500 | aluminium |
| 12-9959100 | Cross Water 5PIF 1000 | aluminium |
| 12-9959200 | Cross Water 5PIF 2000 | aluminium |
| 12-9959250 | Cross Water 5PIF 2500 | aluminium |
| 12-9959300 | Cross Water 5PIF 3000 | aluminium |

Szpule zapasowe do kołowrotek i-COR

| | | |
|------------|-----------------|-----------|
| 12-9926250 | i-Cor 2PIR 2500 | aluminium |
| 12-9926300 | i-Cor 2PIR 3000 | aluminium |

Szpule zapasowe do kołowrotek VeyCor

| | | |
|------------|-------------------------|-----------|
| 14-9951500 | VeyCor Feeder 5PIF 5000 | aluminium |
| 14-9940600 | VeyCor Feeder 4PIF 6000 | aluminium |

Szpule zapasowe do kołowrotek Spoon Trout

| | | |
|------------|-----------------------|-----------|
| 12-9952150 | Spoon Trout 2PIF 1500 | aluminium |
| 12-9944150 | Spoon Trout 4PIF 1500 | aluminium |
| 12-9958150 | Spoon Trout 8PIF 1500 | aluminium |

Szpule zapasowe do kołowrotek Big Cat

| | | |
|------------|-------------------|-----------|
| 14-9950800 | Big Cat 5PIF 8000 | aluminium |
|------------|-------------------|-----------|

Szpule zapasowe do kołowrotek Seacor

| | | |
|------------|-----------------------------|-----------|
| 14-9956500 | Seacor Power Plik 5PIF 5000 | aluminium |
| 14-9955400 | Seacor Plik 5PIF 4000 | aluminium |

Szpule zapasowe do kołowrotek BIG PIT

| nr. art. | do nast. kolowr. | material |
|----------|------------------|----------|
|----------|------------------|----------|

Szpule zapasowe do kołowrotek Pro Carp

| | | |
|------------|------------------------|-----------|
| 19-9951500 | Pro Carp SLO 5PIF 5000 | aluminium |
| 19-9951550 | Pro Carp SLO 5PIF 5500 | aluminium |

Szpule zapasowe do kołowrotek Seacor

| | | |
|------------|-----------------------|-----------|
| 14-9957500 | Seacor Surf 5PIF 5000 | aluminium |
|------------|-----------------------|-----------|

Szpule zapasowe do kołowrotek z wolnym biegiem

| nr. art. | do nast. kolowr. | material |
|----------|------------------|----------|
|----------|------------------|----------|

Szpule zapasowe do kołowrotek Black Master

| | | |
|------------|---------------------------|-----------|
| 19-9982300 | Black Master BR 8PIF 3000 | aluminium |
| 19-9982350 | Black Master BR 8PIF 3500 | aluminium |
| 19-9982400 | Black Master BR 8PIF 4000 | aluminium |

Szpule zapasowe do kołowrotek VeyCor

| | | |
|------------|---------------------|-----------|
| 19-9974250 | VeyCor BR 7PIF 2500 | aluminium |
| 19-9974300 | VeyCor BR 7PIF 3000 | aluminium |
| 19-9974400 | VeyCor BR 7PIF 4000 | aluminium |
| 19-9974500 | VeyCor BR 7PIF 5000 | aluminium |
| 19-9974600 | VeyCor BR 7PIF 6000 | aluminium |

| | | |
|------------|---------------------|-----------|
| 19-9946250 | VeyCor BR 4PIF 2500 | aluminium |
| 19-9946300 | VeyCor BR 4PIF 3000 | aluminium |
| 19-9946400 | VeyCor BR 4PIF 4000 | aluminium |
| 19-9946500 | VeyCor BR 4PIF 5000 | aluminium |
| 19-9946600 | VeyCor BR 4PIF 6000 | aluminium |

Szpule zapasowe do kołowrotek Cormaxx

| | | |
|------------|----------------------|-----------|
| 19-9981200 | Cormaxx BR 3PIF 2000 | aluminium |
| 19-9981250 | Cormaxx BR 3PIF 2500 | aluminium |
| 19-9981300 | Cormaxx BR 3PIF 3000 | aluminium |
| 19-9981350 | Cormaxx BR 3PIF 3500 | aluminium |
| 19-9981400 | Cormaxx BR 3PIF 4000 | aluminium |

Szpule zapasowe do kołowrotek Corcraft

| | | |
|------------|-----------------------|-----------|
| 19-9951200 | CorCraft BR 5PIF 2000 | aluminium |
| 19-9951250 | CorCraft BR 5PIF 2500 | aluminium |
| 19-9951300 | CorCraft BR 5PIF 3000 | aluminium |
| 19-9951350 | CorCraft BR 5PIF 3500 | aluminium |
| 19-9951400 | CorCraft BR 5PIF 4000 | aluminium |

Szpule zapasowe do kołowrotek Pro Carp

| | | |
|------------|------------------------|-----------|
| 19-9978500 | Pro Carp GBR 7PIF 5000 | aluminium |
| 19-9978550 | Pro Carp GBR 7PIF 5500 | aluminium |



Wędki 2020 / 2021



Wędk 2020/2021

Uchwyt kołowrotka SRP



Uchwyt kołowrotka SRP (Sliding Reelseat Position) to rozwiązanie problemu, z jakim borykają się już generacje wędkarzy. Każdy chciałby mieć wędkę z rękojeścią o odpowiedniej dla siebie długości. Z reguły chodzi tylko o kilka centymetrów, które przesądzą o tym, czy wędk nam indywidualnie pasuje. Uchwyt kołowrotka SRP jest przesuwalny w zakresie do ok. 9cm - więcej, niż potrzeba dla idealnego ustawienia pozycji kołowrotka.



Długość gryfu i różne możliwości regulacji zależnie od serii i modelu. W poszczególnych modelach możliwość regulacji do 9cm!

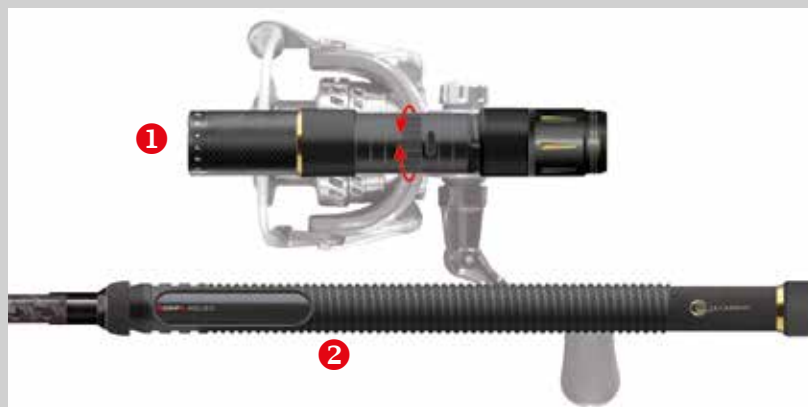

- 1 Uchwyt kołowrotka jak w zazwyczaj spotykanych na rynku modelach - tutaj jednak środkowa część służy do regulacji pozycji uchwyty w zależności od kierunku obrotu.
- 2 Umożliwia to ważąca zaledwie kilka gramów podbudowa z nylonu/ABS złączona na stałe z blankiem, po której uchwyt przesuwany jest w górę lub w dół, w zależności od potrzebnej długości gryfu. Aby uchwyt się nie przekręcał od spodu zabezpiecza go nakrętka.

Fundamenty konstrukcji naszych wędek

Konstrukcja naszych wędek spinningowych oraz wędek do połowu drapieżników oparta jest na jasno zdefiniowanych pryncypiach stanowiących podstawę dla każdej kolejnej serii. Każdy model cechuje konkretna akcja i specyficzna krzywa ugięcia pod obciążeniem. Żadna wędką nie może być w pełni zdefiniowana jedynie przez jeden parametr, gdyż akcja i ugięcie są równie istotne.

AKCJA & KRZYWA UGIĘCIA

Wszystkie nasze wędkę przyporządkować można jasno zdefiniowanemu typowi akcji blanku. Ekstra szybkie - akcja A to wędkę ekstremalnie szybkie i bardzo czułe, umożliwiają dalekie i precyzyjne zarzucanie oraz doskonale wycucie przynęty. Blanki są sztywne i mocne, jednakże w trakcie holu nie tak wdzięczne, jak np. wędkę o akcji B lub C, które lepiej amortyzują i przejmują energię. Perfekcyjne kije do walki to te o akcji D lub E, jednak przy ich pomocy nie da się tak daleko i precyzyjnie zarzucać, a ich blanki są dość miękkie, bez większych rezerw mocy. Nadają się do prezentacji łatwych w prowadzeniu przynęt, bardziej wymagające wabiki łatwiej i skuteczniej podamy na wędkach o akcji A lub B. Takie wędkę wymagają znacznego wzbogacenia kompozytu węglowego o moduły uelastyczniające, co wiąże się ze znacząco wyższą ceną w porównaniu do modeli z akcją C lub D. Ciekawostką są nasze wędkę Jiggerspin o akcji AB. Doskonale łączą cechy wędek z akcjami A oraz B, dzięki czemu są w trakcie holu dużo elastyczniejsze i jednocześnie bardziej niezawodne od modeli z akcją A. Flex Point jest w ich przypadku bardziej „ruchomy” i przesuwają się w zależności od obciążenia.

MOC & OBCIĄŻENIE POWODUJĄCE WYGIĘCIE

Na tym schemacie przedstawione są klasy mocy i sztywności z odpowiednimi zakresami ciężarów wyrzutowych (wszystkie obciążone takim samym ciężarem - liczba „5” nie oznacza masy w kg/g lecz jest wyłącznie wielkością znamionową). Klasy te są bardziej elastyczne i tym samym wędka posiadająca klasyfikację mocy & sztywności L może w konkretnym przypadku mieć ciężar wyrzutu wynoszący np. 28g.

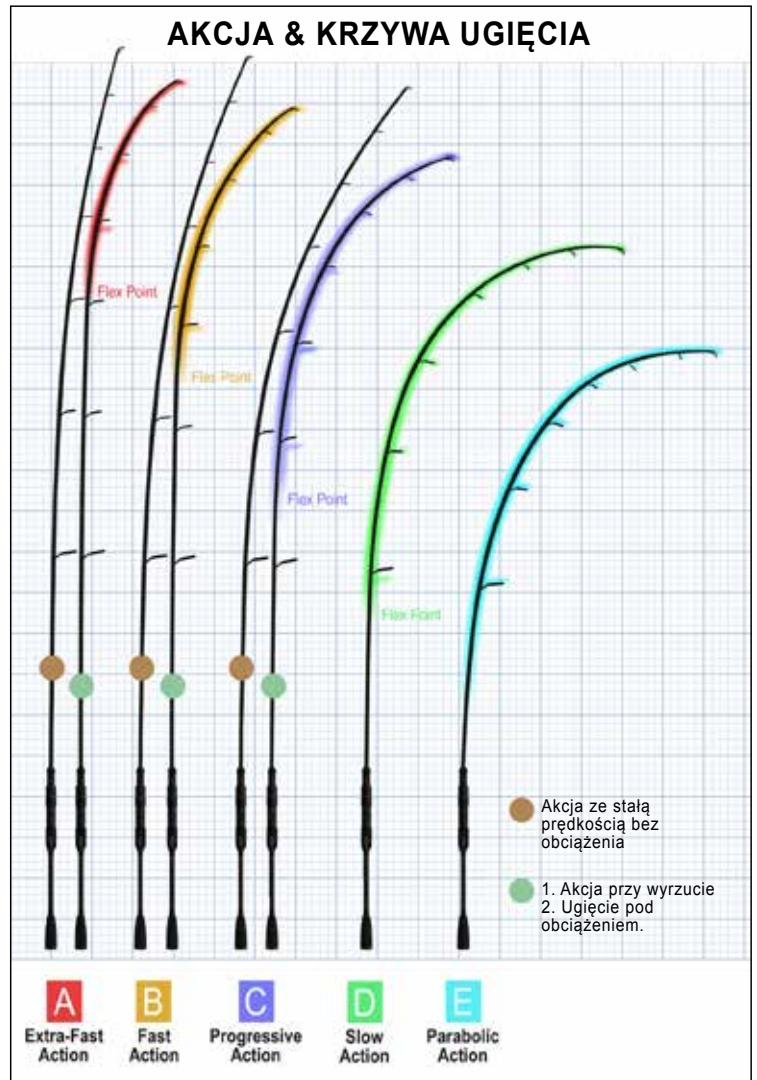

MOC & OBCIĄŻENIE POWODUJĄCE WYGIĘCIE

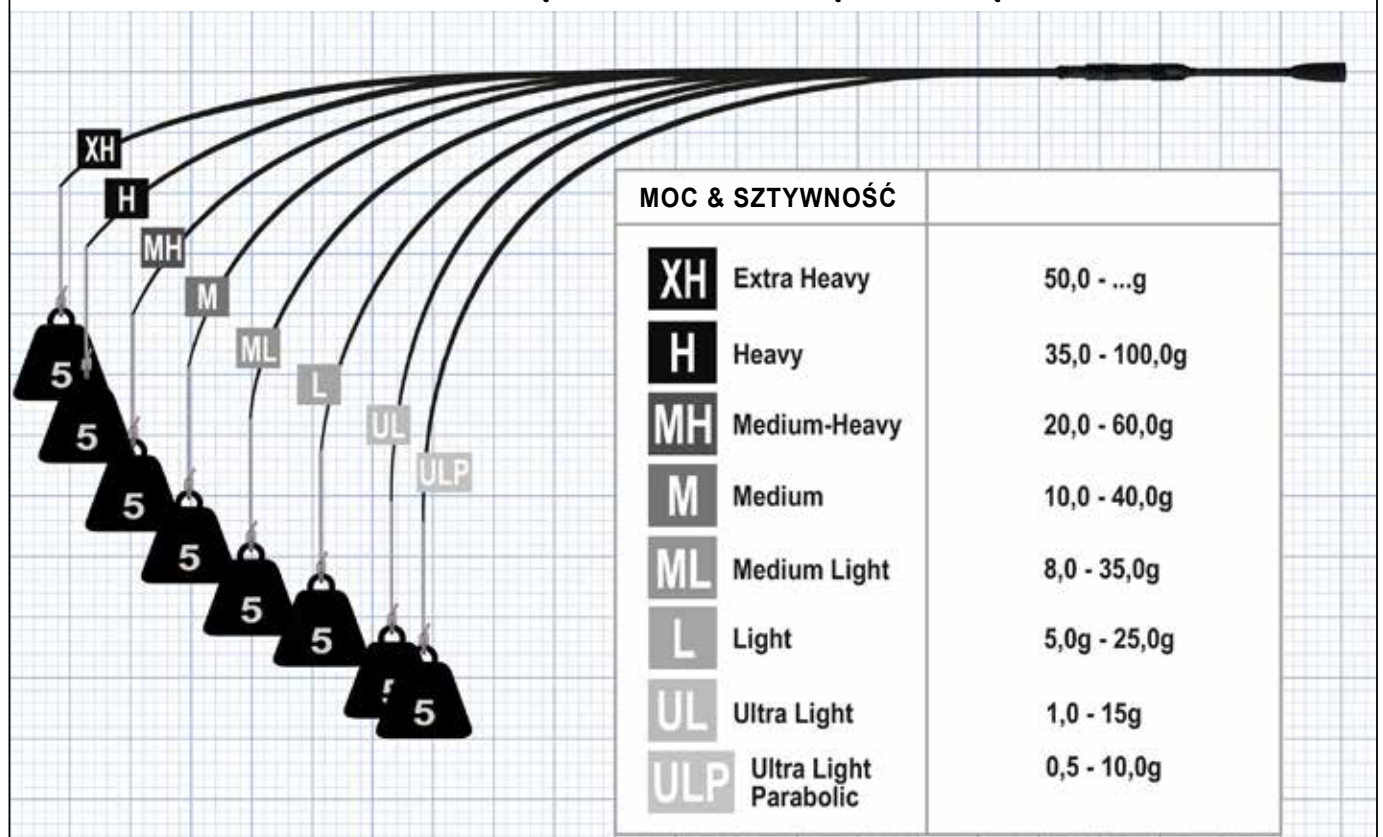

Przyglądając się dokładnie poszczególnym wędkom na diagramach Moc & sztywność zauważamy zmieniające wraz ze zwiększającym się obciążeniem ugięcia (podane obciążenia to nie wartości wymierne w kg, a wielkości poglądowe). Na tych diagramach nie są przedstawione różne typy akcji, lecz krzywe ugięcia pod określonym stałym obciążeniem.

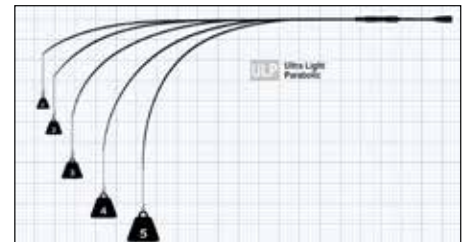
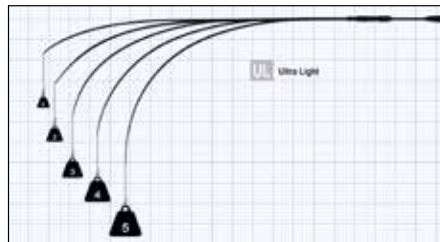
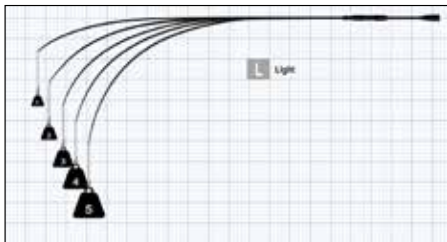
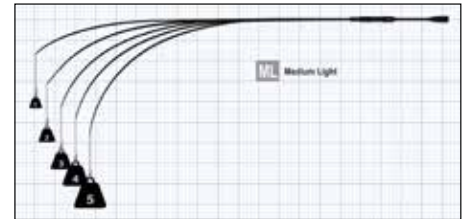
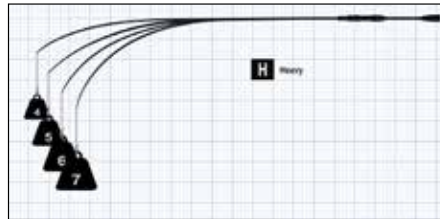
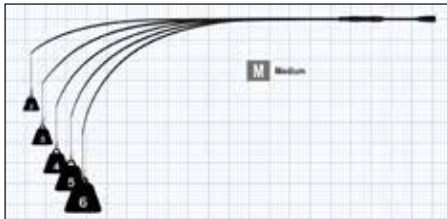
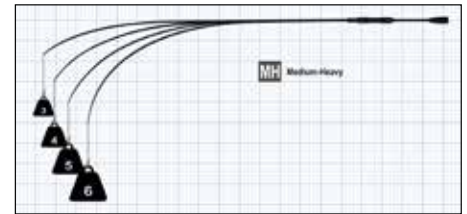
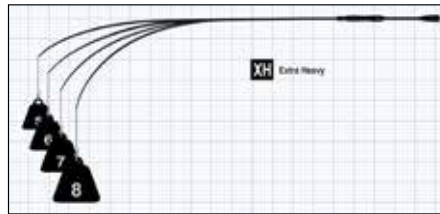

Przyglądając się dokładnie poszczególnym wędkom na diagramach Akcja & krzywa ugięcia zauważamy zmieniające ugięcia wędek o różnej sztywności i jednakowym parametrze akcji (Wszystkie obciążone tym samym ciężarem, podane obciążenia to nie wartości wymierne w kg, a wielkości poglądowe). Dla uproszczenia diagramu przedstawione zostały tylko wędk w wersjach ML-H, oczywiście są również modele o akcji A w wersji L, UL itd.

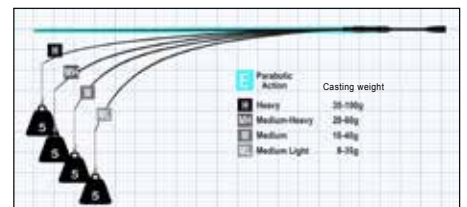
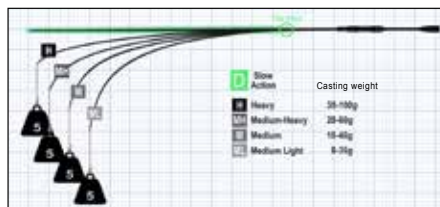
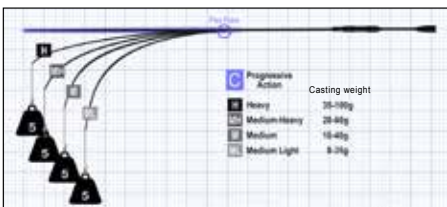
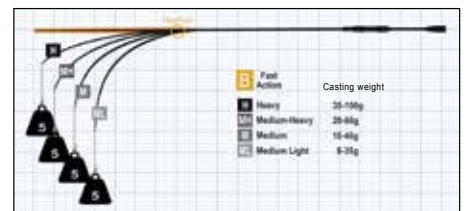
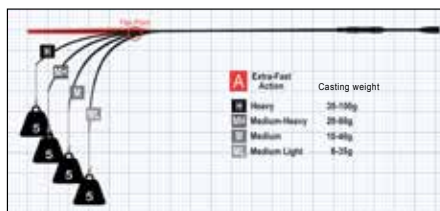

Idąc dalej i biorąc na tapetę konkretne wędziska, nakładając na siebie diagramy Akcja & krzywa ugięcia i Moc & obciążenie powodujące wygięcie otrzymujemy następujący obraz. (podane obciążenia to nie wartości wymierne w kg, a wielkości poglądowe).

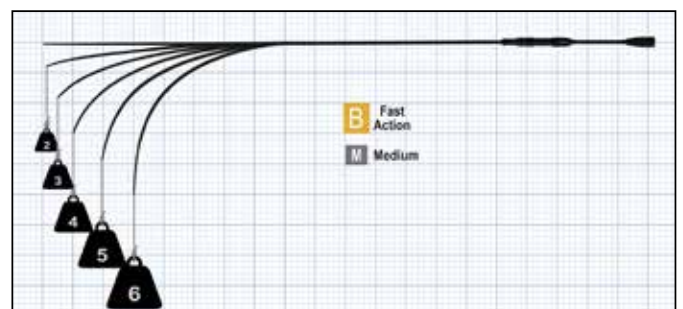
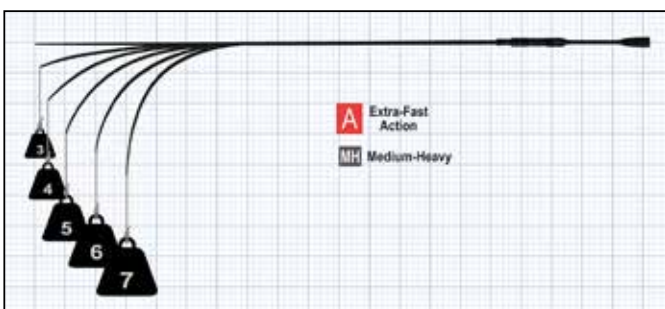

Wędka z ultra szybką akcją A w kategorii MH Medium-Heavy zachowuje się pod wpływem różnych obciążeń, jak widzimy na ilustracji. Zakres ciężarów wyrzutowych wynosi ok. 20-60g. Takie wędk są mocne i sztywne, mają ekstremalnie szybką i czułą szczytówkę świetnie przekazującą każdy ruch przynęty bezpośrednio do dolnika. Takim wędziskiem możemy zarzucać bardzo daleko i z dużą precyzją, a także błyskawicznie i efektywnie zacinać każde branie. Cechuje je duży zapas mocy. Uważać należy w trakcie holu na plecankach, gdyż ryzyko wyślizgnięcia się haka z rybiej paszczy jest spore, szczególnie podczas zbyt forsownego holowania zaciętego okazu. Rozciągliwy przypon jest w tym wypadku często bardzo korzystnym rozwiązaniem. Taka wędka świetnie nadaje się do prezentacji bardziej wymagających wabików, których prowadzenie wymaga większej precyzji ruchów.

Wędka o szybkiej akcji B w kategorii M Medium zachowuje się pod wpływem różnych obciążeń jak widzimy na ilustracji. Zakres ciężarów wyrzutowych wynosi 10-40g.

Takie wędzisko jest mocne i dynamiczne, cechuje się dużą czułością, dobrze przekazuje drgania do dolnika. Takim wędziskiem możemy zarzucać daleko i precyzyjnie, a także szybko i efektywnie zacinać każde branie. Dostyc szybko odzyskuje stabilność po wyrzucie. W trakcie holu jest znacznie mniej problematyczne, niż wędk o akcji A. Dobrze spisuje się z szerokim spektrum przynęt. Skutecznie sygnalizuje również delikatniejsze brania.

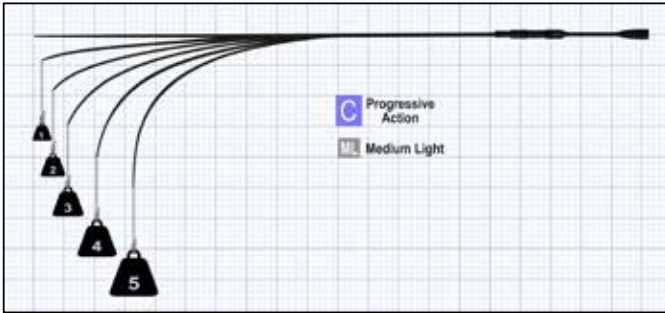

Wędka o progresywnej akcji C w kategorii ML Medium-Light zachowuje się pod wpływem różnych obciążeń jak widzimy na ilustracji. Zakres ciężarów wyrzutowych wynosi 8-35g. Taka wędka jest bezproblemowa praktycznie na każdym obszarze, radzi sobie umiarkowanie dobrze lub bardzo dobrze z każdym zadaniem. Doskonale sprawdzi się w rękach początkujących bądź sporadycznie wędkujących użytkowników podczas połowu małymi i średnimi wabikami. Do większych przynęt idealnym wyborem będzie wersja M o ciężarze wyrzutowym 10-40g lub wersja MH o wyrzucie 20-60g. Przede wszystkim w trakcie holu mniej doświadczony wędkarz poradzi sobie dzięki takiej wędce dużo łatwiej, niż w przypadku znacznie szybszych kategorii B czy nawet A.

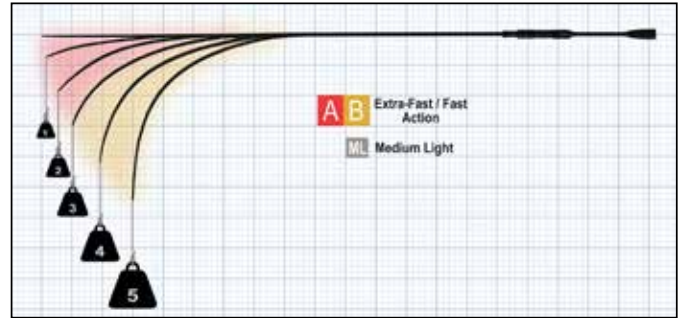

Wędka Jiggerspin o specjalnej akcji AB w kategorii ML Medium-Light zachowuje się pod wpływem różnych obciążeń jak widzimy na ilustracji. Zakres ciężarów wyrzutowych wynosi 8-35g. Wędka Jiggerspin to wyjątkowe narzędzie stanowiące idealne rozwiązanie na bardzo liczne okazje. Flex Point (punkt, w którym blank wygina się pod obciążeniem) przesuwa się w wędce Jiggerspin wraz z rosnącym obciążeniem. Podczas prowadzenia przynęty bardzo szybka szczytówka bardzo efektywnie przekazuje wszelkie drgania wprost do dolnika. Przy wyrzucie oraz w trakcie holu Flex-Point przesuwa się bardziej na pozycję B. Wędka Jiggerspin jest znacznie „luźniejsza” od modeli o akcji A. Bardzo popularne są również nasze wędkę Jiggerspin w wersji L z ciężarem wyrzutowym do 28g.

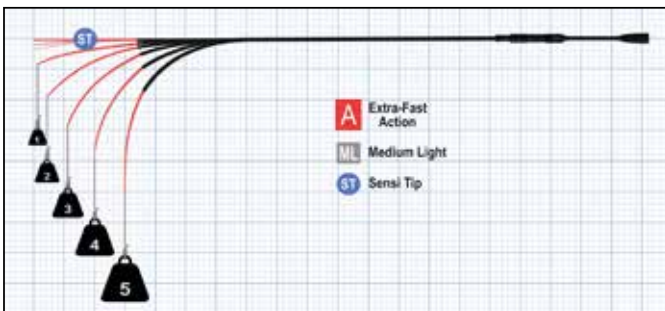

Wędka o super szybkiej akcji A w kategorii ML Medium-Light ze pełną szczytówką ST z włókna węglowego zachowuje się pod wpływem różnych obciążeń jak widzimy na ilustracji. Zakres ciężarów wyrzutowych wynosi 8-35g. Taką wędkę w zadowalający sposób da się zbudować tylko w oparciu o wysokomodułowe włókno węglowe, które pozwala uzyskać ultra szybką akcję szczytówką. Duża sztywność, olbrzymia szybkość i nadzwyczaj wysoka czułość pełnej węglowej szczytówki pozwalająca wyłapać najdelikatniejsze brania. Blank umożliwił dalekie i celne rzuty, jednocześnie gwarantując natychmiastowe, nie opóźnione zacinięcie. Duża rezerwa mocy. Przy zbyt siłowym holowaniu hak może łatwo wyczepić się z rybiego pyska. Korzystne często okazuje się zastosowanie rozciągliwego przyponu.

W kategorii L-Light ten typ wędek perfekcyjnie nadaje się do finyzjnego łowienia małymi gumowymi imitacjami i jigami okoni, sandaczy i pstrągów. W kategorii UL-Ultralight ten typ wędzisk nadaje się do finyzjnego łowienia małymi i najmniejszymi przynętami pstrągów, okoni i sandaczy.

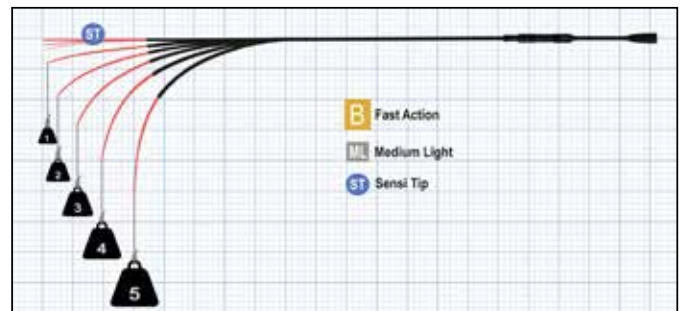

Wędka o szybkiej akcji B w kategorii ML Medium-Light i z pełną szczytówką ST z włókna węglowego zachowuje się pod wpływem różnych obciążeń jak widzimy na ilustracji. Zakres ciężarów wyrzutowych wynosi 8-35g. Ten typ wędzisk to idealne rozwiązanie do jigowego połowu okoni, sandaczy i pstrągów niewielkimi gumowymi imitacjami i jigami oraz do łowienia metodą dropshotową, jak również do połowania na okonie przy użyciu przynęt naturalnych. Pełna szczytówka z włókna węglowego jest ekstremalnie czuła, dzięki czemu sygnalizuje każde najdrobniejsze skubnięcie. W trakcie holu jest mimo względnie dużej sztywności raczej łatwa do okiełznania. Cechuje się dobrymi parametrami użytkowymi we wszystkich obszarach zastosowania.

W kategorii L-Light ten typ wędek perfekcyjnie nadaje się do finyzjnego łowienia małymi gumowymi imitacjami i jigami okoni, sandaczy i pstrągów, a także do połowu przyponami Texas i Carolina Rig.

W kategorii UL-Ultralight ten typ wędzisk doskonale nadaje się do finyzjnego łowienia małymi i najmniejszymi przynętami pstrągów, okoni i sandaczy.

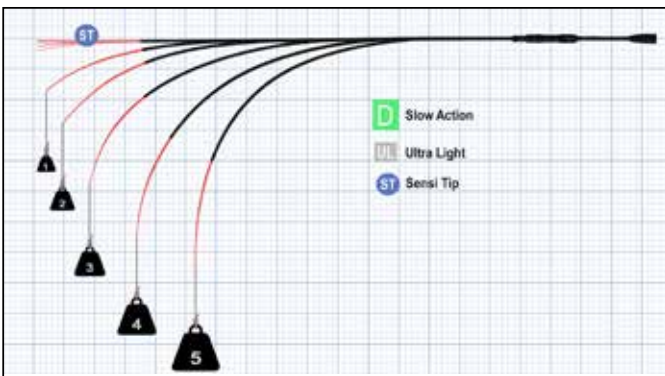

Wędka o wolnej akcji D w kategorii UL Ultra-Light i z pełną węglową szczytówką ST zachowuje się pod wpływem różnych obciążeń jak widzimy na ilustracji. Zakres ciężarów wyrzutowych wynosi 1-15g. Ten typ wędzisk perfekcyjnie nadaje się do łowienia przynętami łatwymi w prezentacji takimi, jak małe wabidówki pstrągów, okoni w mniejszych wodach i z niedużych odległości. Pełna szczytówka z włókna węglowego jest ekstremalnie czuła, by sygnalizować najostrożniejsze brania. Rezerwa mocy jest ograniczona, jednak na takim spręcie walka z każdym przeciwnikiem daje wiele radości.

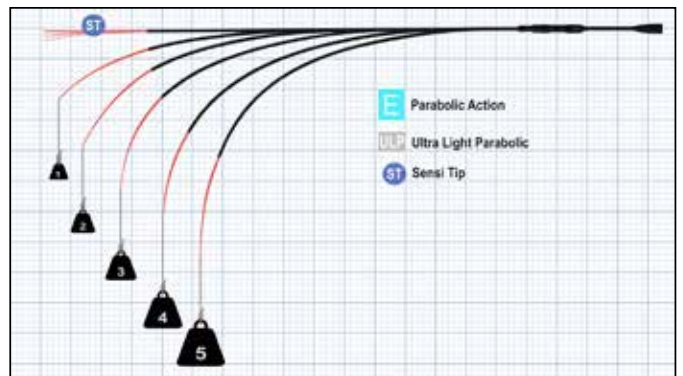

Wędka o parabolicznej akcji E w kategorii ULP Ultra-Light Parabolic z pełną szczytówką ST z włókna węglowego zachowuje się pod wpływem różnych obciążeń jak widzimy na ilustracji. Zakres ciężarów wyrzutowych wynosi 0,5-10g. Ten typ wędek to Non Plus Ultra do połowu mini-wabidówkami w pstrągowych stawach z niedużych odległości. Umożliwiają bardzo powolną prezentację. Pełna szczytówka z włókna węglowego jest ekstremalnie czuła, dzięki czemu sygnalizuje każde najdrobniejsze skubnięcie. Rezerwa mocy jest stosunkowo ograniczona, dlatego nie mogą wiele przeciwstawić silnemu przeciwnikowi hol może niekiedy potwać dość długo. Jednocześnie każdy stoczyły pojedynek jest wyjątkowym wędkarskim doświadczeniem.

Wędk spinningowe



Ticora Black Spinning

Wyposażone w przesuwany uchwyt kołowrotka SRP.

Ticora Black zapewnia zorientowanym łowcom drapieżników wszystko, czego mogliby oczekiwać od nowoczesnej wędk spinningowej. Dzięki uchwytowi kołowrotka SRP długość gryfu możemy dopasować do indywidualnych potrzeb, długości przedramienia czy warunków nad wodą. Smukłe blanki z włókna węglowego są lekkie, doskonale zbalansowane i bardzo wygodnie leżą w dłoni. Zróżnicowanie dostępnych modeli pod względem akcji i ciężaru wyrzutowego pozwala bez problemu dobrać odpowiedni sprzęt do naszych potrzeb. Ticora Black oferowana jest w optymalnej relacji ceny do jakości.

Parametry techniczne

- Węglowy blank SM24
- Wysokiej jakości rękojeść z EVA
- Przesuwany uchwyt kołowrotka SRP
- Przelotki SiC
- Uchwyt na hak
- Futerał materiałowy



Ticora Black UL Spin

Wędk z wklejoną, pełną szczytówką z włókna węglowego specjalnie stworzone do lekkiego połowu małymi i najmniejszymi wabikami pstrągów, okoni i sandaczy.



| | |
|------------------|----------------------|
| Szybkość | Zasięg wyrzutu |
| Stabilność | Celność wyrzutu |
| Czułość | Zbalansowanie |
| Generowanie mocy | Zdolność amortyzacji |

B UL

ST

Cechy szczególne

- Pełna szczytówka z włókna węglowego, super czuła dla finezyjnej sygnalizacji brań
- Uchwyt kołowrotka SRP

| nr. art. | dl. | CW | dl. transp. | szt. | wg. | przelot. |
|------------|-------|-------|-------------|------|------|----------|
| 27-1008189 | 1.84m | 2-8g | 97cm | 2 | 140g | 7 |
| 27-1010199 | 1.94m | 3-10g | 101cm | 2 | 145g | 7 |
| 27-1012219 | 2.14m | 4-12g | 112cm | 2 | 150g | 7 |

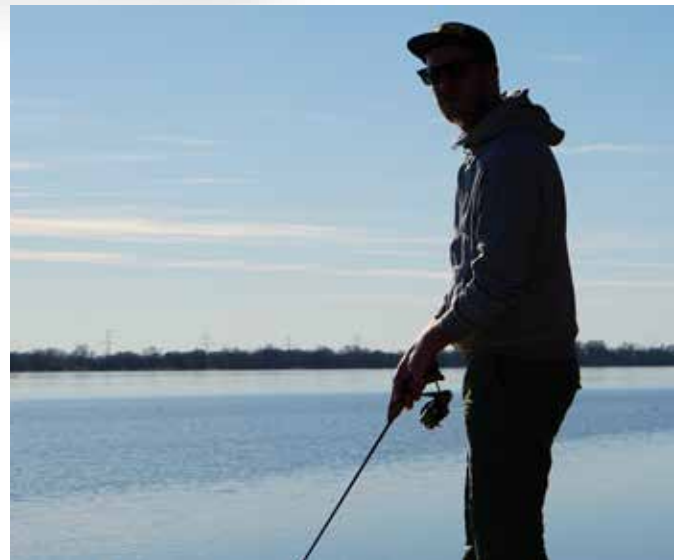

Ticora Black Ultra Fast Spin

Ekstremalnie szybka i czuła wędka spinningowa o akcji szczytowej do łowienia małymi wabikami z miękkiego plastiku, woblerami lub wahadłówkami. Blank zapewnia niezbędną rezerwę mocy przy wyrzucie oraz w trakcie holu.



A L
A ML

| | |
|------------------|----------------------|
| Szybkość | Zasięg wyrzutu |
| Stabilność | Celność wyrzutu |
| Czułość | Zbalansowanie |
| Generowanie mocy | Zdolność amortyzacji |

| nr. art. | dl. | CW | dl. transp. | szt. | wg. | przełot. |
|------------|-------|-------|-------------|------|------|----------|
| 27-1015219 | 2.18m | 3-15g | 113cm | 2 | 130g | 8 |
| 27-1018229 | 2.28m | 4-18g | 118cm | 2 | 140g | 8 |
| 27-1025249 | 2.42m | 5-25g | 125cm | 2 | 145g | 9 |
| 27-1038259 | 2.51m | 6-38g | 130cm | 2 | 150g | 9 |

- Cechy szczególne**
- Sztywna, dynamiczna o bardzo szybkiej akcji
 - Zarzuca daleko i celnie
 - Uchwyt kołowrotka SRP

Ticora Black Spin

Klasyczne, dynamiczne spinningi o szybkiej akcji. Uniwersalne i równie skuteczne niezależnie od stosowanej przynęty i docelowej zdobyczy.

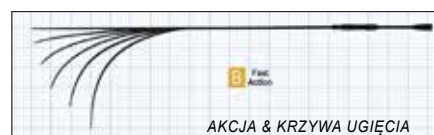

B ML **B H**
B M **B MH**

| | |
|------------------|----------------------|
| Szybkość | Zasięg wyrzutu |
| Stabilność | Celność wyrzutu |
| Czułość | Zbalansowanie |
| Generowanie mocy | Zdolność amortyzacji |

- Cechy szczególne**
- Uniwersalne w zastosowaniu spinningi z uchwytem kołowrotka SRP
 - Rozmieszczenie przelotek zróżnicowane w zależności od ciężaru wyrzutowego

| nr. art. | dl. | CW | dl. transp. | szt. | wg. | przełot. |
|------------|-------|--------|-------------|------|------|----------|
| 27-1030219 | 2.14m | 7-30g | 109cm | 2 | 170g | 7 |
| 27-1030249 | 2.44m | 7-30g | 125cm | 2 | 190g | 7 |
| 27-1030279 | 2.74m | 7-30g | 140cm | 2 | 210g | 8 |
| 27-1042219 | 2.14m | 14-42g | 109cm | 2 | 180g | 7 |
| 27-1042249 | 2.44m | 14-42g | 125cm | 2 | 195g | 7 |
| 27-1042279 | 2.74m | 14-42g | 140cm | 2 | 220g | 8 |
| 27-1062249 | 2.44m | 20-62g | 125cm | 2 | 220g | 7 |
| 27-1062279 | 2.74m | 20-62g | 140cm | 2 | 240g | 8 |
| 27-1084249 | 2.44m | 28-84g | 125cm | 2 | 220g | 7 |
| 27-1084279 | 2.74m | 28-84g | 140cm | 2 | 240g | 8 |

Wędk spinningowe

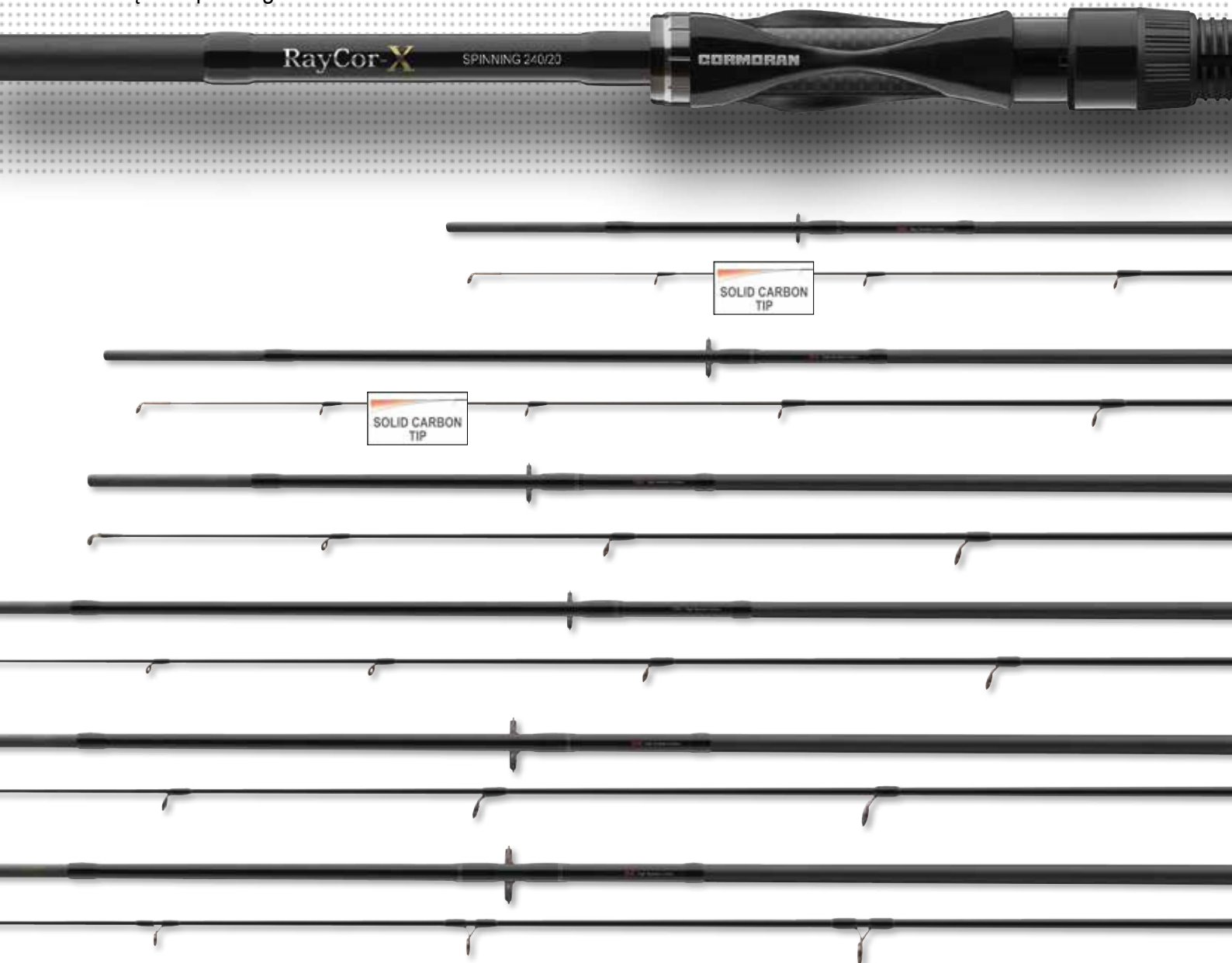

NEW RayCor-X Spinning

Ewolucja się nie zatrzymuje - nowy RayCor-X znów wyznacza standardy

Litera X w nazwie RayCor oznacza „Extra-Fast”: ultra szybka akcja dla perfekcyjnego prowadzenia przynęty, kontrolowanych, dalekich rzutów i szybkiego, skutecznego zacinania. Wyposażone w ergonomicznie uformowany uchwyt kołowrotka „High-Touch”, pozwalający bezpośrednio wyłapać wszystkie sygnały przechodzące przez wędkę.

Gdy inni wędkarze docierają do granic możliwości ze swoimi kijami, RayCor-X stawia poprzeczkę poziom wyżej. Rezerwy mocy, jakie w nim drzemią dają olbrzymią pewność w trakcie połowu. Przy każdym dalekim wyrzucie pozwala dołożyć kilka metrów ekstra, a każde następujące nawet na dużej odległości branie skwitować skutecznym zacięciem. W każdej chwili daje dokładny obraz tego, co dzieje się z przynętą na końcu żyłki, dając możliwość szybkiej reakcji na każdą sytuację. Jest to zaleta, której wielu wędkarzy zwyczajnie nie zna, gdyż ich sprzęt im jej nie zapewnia. Do dyspozycji otrzymujemy odpowiedni model na niemal każdą okazję od ultra lekkiego, finezyjnego łowienia mini wabikami po ciężki połów dużymi gumami kapitalnych szczupaków.

Parametry techniczne

- Blank z wysokomodulowego włókna węglowego
- Ultra szybko reagująca wędka
- Wysokiej jakości rękojeść z EVA
- Uchwyt kołowrotka Sensi-Touch
- Przelotki SiC
- Uchwyt do mocowania przynęty
- Futerał materiałowy



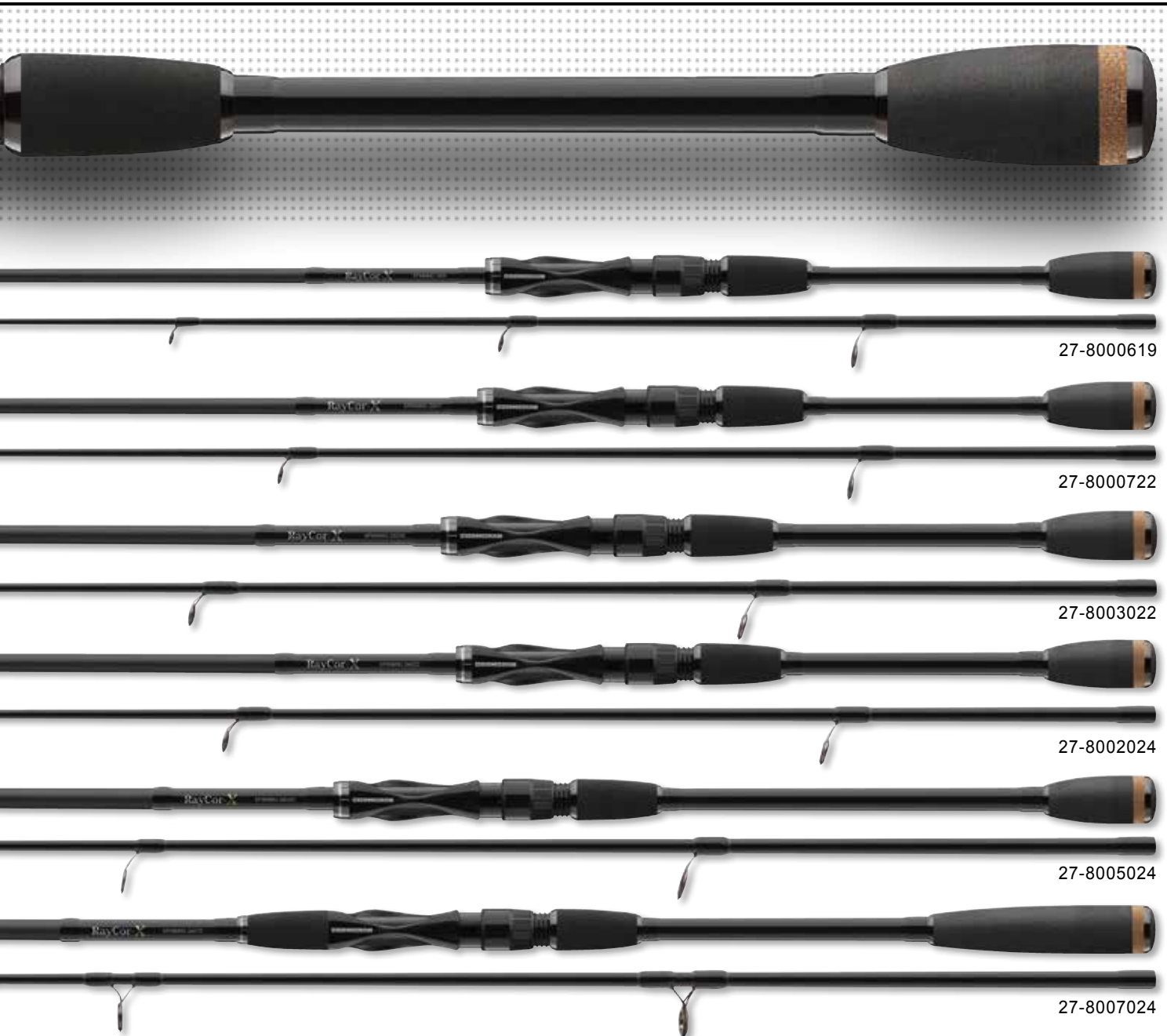

27-8000619

27-8000722

27-8003022

27-8002024

27-8005024

27-8007024

RayCor-X UL / Light Spin

Spinningi Light i Ultra Light z wklejaną, pełną szczytówką z włókna węglowego do połowy małymi przynętami okoni, sandaczy, pstrągów, kleni itd.



A UL L **ST**

| | |
|------------------|----------------------|
| Szybkość | Zasięg wyrzutu |
| Stabilność | Celność wyrzutu |
| Stabilność | Zbalansowanie |
| Generowanie mocy | Zdolność amortyzacji |

- Cechy szczególne**
- Pełna szczytówka z włókna węglowego, niezwykle czuła
 - Ultra szybka akcja szczytowa
 - Perfekcyjna sygnalizacja brań

| nr. art. | dl. | CW | dl. transp. | szt. | wg. | przelot. |
|------------|-------|-------|-------------|------|------|----------|
| 27-8000619 | 1.95m | 1-6g | 102cm | 2 | 95g | 8 |
| 27-8001020 | 2.05m | 3-10g | 106cm | 2 | 105g | 8 |
| 27-8001821 | 2.10m | 4-18g | 110cm | 2 | 120g | 8 |
| 27-8000722 | 2.20m | 1-7g | 114cm | 2 | 90g | 8 |

RayCor-X Spin

Nowoczesne, mocne spinningi o szybkiej akcji szczytowej umożliwiające dalekie i precyzyjne zarzucanie. RayCor-X Spin są lekkie i dobrze wyważone, dzięki czemu świetnie leżą w dłoni.



A

| | |
|------------------|----------------------|
| Szybkość | Zasięg wyrzutu |
| Stabilność | Celność wyrzutu |
| Stabilność | Zbalansowanie |
| Generowanie mocy | Zdolność amortyzacji |

- Cechy szczególne**
- Akcja szczytowa dla odpowiedniej sygnalizacji brań
 - Wysoka efektywność przekazywania energii

| nr. art. | dl. | CW | dl. transp. | szt. | wg. | przelot. |
|------------|-------|---------|-------------|------|------|----------|
| 27-8003022 | 2.20m | 10-30g | 114cm | 2 | 115g | 7 |
| 27-8005022 | 2.20m | 10-50g | 114cm | 2 | 120g | 7 |
| 27-8002024 | 2.40m | 5-20g | 125cm | 2 | 120g | 8 |
| 27-8003524 | 2.40m | 10-35g | 125cm | 2 | 125g | 7 |
| 27-8005024 | 2.40m | 10-50g | 125cm | 2 | 130g | 7 |
| 27-8007024 | 2.40m | 30-70g | 125cm | 2 | 150g | 7 |
| 27-8010024 | 2.40m | 40-100g | 125cm | 2 | 160g | 7 |

Wędki spinningowe

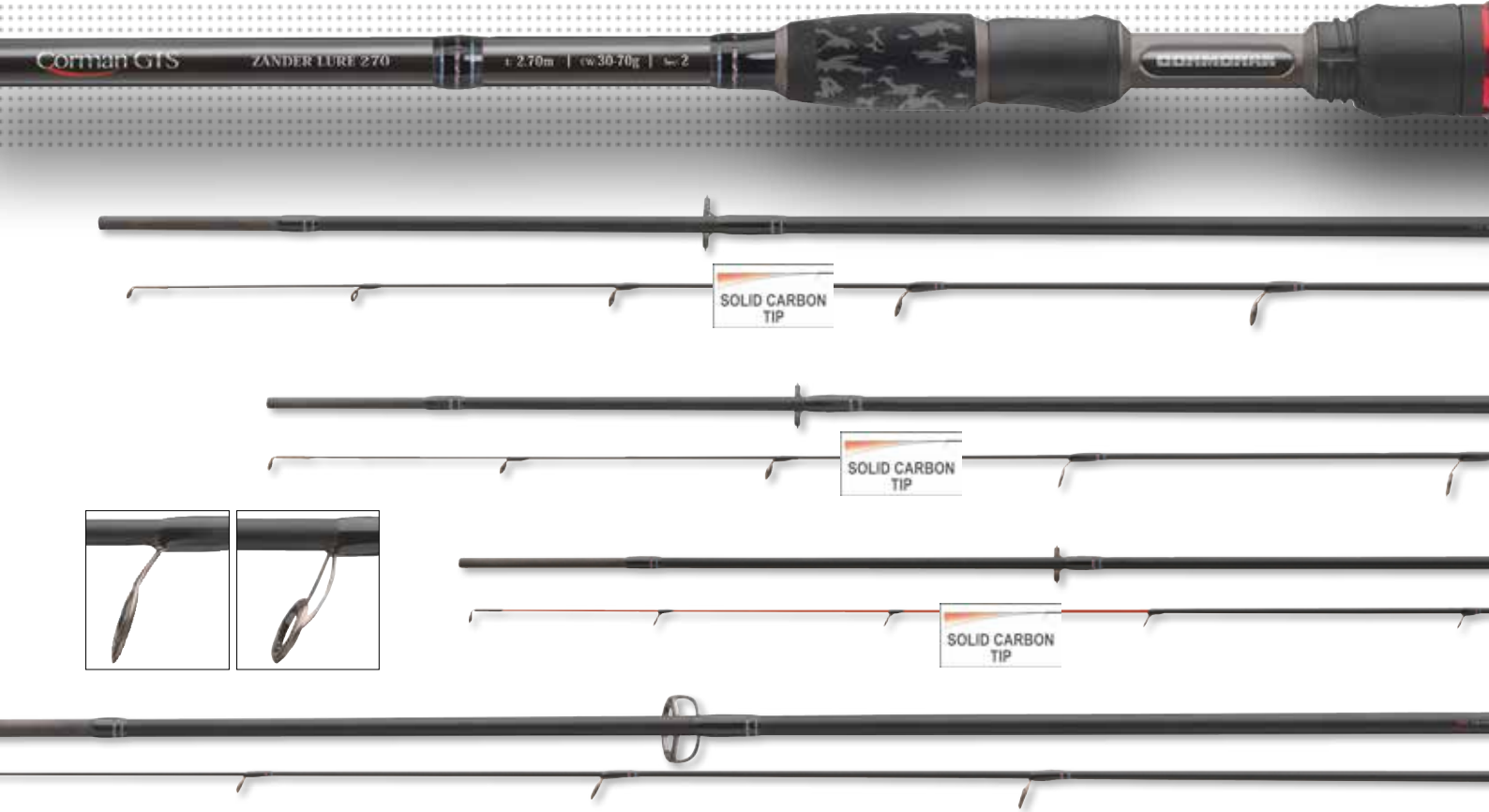

Corman GTS Spinning

Te wędki ucieleśniają ducha czasu nowoczesnego wędkarstwa spinningowego jak żadna inna seria.

Design, węglowy kompozyt, konstrukcja oraz produkcja naznaczone są najnowocześniejszą technologią oraz tradycyjną sztuką budowy wędek. W każdym detalu Corman GTS odnajdziemy klasyczną myśl konstrukcyjną, a jego ultra szybką akcję docenimy przy każdym rzucie i przy każdej holowanej rybie.

Corman GTS Trout & Perch

Wędki stworzone z myślą o planowym połowie okoni i pstrągów małymi oraz średnimi przynętami sztucznymi. Bardzo szybka akcja.



A L ST

| | |
|------------------|----------------------|
| Szybkość | Zasięg wyrzutu |
| Stabilność | Celność wyrzutu |
| Czułość | Zbalansowanie |
| Generowanie mocy | Zdolność amortyzacji |

Cechy szczególne

- Pełna szczytówka z włókna węglowego, niezwykle czuła

| nr. art. | dł. | CW | dł. transp. | szt. | wg. | przelot. |
|------------|-------|-------|-------------|------|------|----------|
| 27-9015201 | 2.00m | 3-15g | 105cm | 2 | 110g | 8 |
| 27-9015221 | 2.20m | 3-15g | 115cm | 2 | 115g | 8 |
| 27-9017241 | 2.40m | 3-17g | 126cm | 2 | 135g | 9 |
| 27-9020261 | 2.60m | 3-20g | 137cm | 2 | 140g | 9 |

Parametry techniczne

- Blank z wysokomodułowego włókna węglowego
- Ultra szybko reagująca wędka
- Wysokiej jakości rękojeść z EVA
- Uchwyt kołowrotka Sensi-Touch
- Przelotki SiC
- Uchwyt na hak
- Futerał materiałowy



Corman GTS UL Spin

Stworzone specjalnie do finezyjnego połowu mini-przynętami okoni, pstrągów, kleni itp.



A UL ST

| | |
|------------------|----------------------|
| Szybkość | Zasięg wyrzutu |
| Stabilność | Celność wyrzutu |
| Czułość | Zbalansowanie |
| Generowanie mocy | Zdolność amortyzacji |

Cechy szczególne

- Pełna szczytówka z włókna węglowego, niezwykle czuła

| nr. art. | dł. | CW | dł. transp. | szt. | wg. | przelot. |
|------------|-------|-------|-------------|------|------|----------|
| 27-9008181 | 1.85m | 2-8g | 98cm | 2 | 95g | 7 |
| 27-9009201 | 2.05m | 2-9g | 106cm | 2 | 105g | 8 |
| 27-9010221 | 2.20m | 2-10g | 116cm | 2 | 120g | 8 |
| 27-9010241 | 2.40m | 2-10g | 126cm | 2 | 130g | 9 |



27-9017241

27-9010221

27-9007201

27-9070271

27-9040261

Corman GTS Trout Parabolic

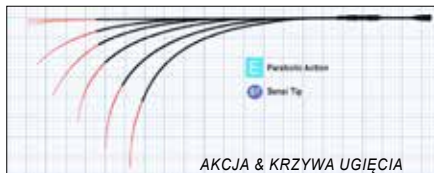

Perfekcyjne, ultra lekkie spinningi o parabolicznej akcji do połowu wahadłówkami, wirówkami i minijigami.

E ULP ST

| | |
|------------------|----------------------|
| Szybkość | Zasięg wyrzutu |
| Stabilność | Celność wyrzutu |
| Czułość | Zbalansowanie |
| Generowanie mocy | Zdolność amortyzacji |

- Cechy szczególne
Pełna szczytówka z włókna węglowego, niezwykle czuła i oznaczona kolorem
- Bardzo smukły blank

| nr. art. | dl. | CW | dl. transp. | szt. | wg. | przełot. |
|------------|-------|------|-------------|------|------|----------|
| 27-9006181 | 1.85m | 1-6g | 98cm | 2 | 90g | 7 |
| 27-9007201 | 2.05m | 1-7g | 106cm | 2 | 100g | 8 |

Corman GTS Lure Champ

Uniwersalny spinning o ultra szybkiej akcji szczytowej do łowienia wszystkich dużych drapieżników jak sandacz, czy szczupak.



A M

| | |
|------------------|----------------------|
| Szybkość | Zasięg wyrzutu |
| Stabilność | Celność wyrzutu |
| Czułość | Zbalansowanie |
| Generowanie mocy | Zdolność amortyzacji |

- Cechy szczególne
Akcja szczytowa dla dobrej sygnalizacji brań
- Uniwersalna w zastosowaniu
- Bardzo lekka

| nr. art. | dl. | CW | dl. transp. | szt. | wg. | przełot. |
|------------|-------|--------|-------------|------|------|----------|
| 27-9040261 | 2.40m | 10-40g | 137cm | 2 | 155g | 8 |

Corman GTS Zander Lure

Szytywne „sandaczówki” do połowu wabikami z miękkiego plastiku. Cechują się szybką akcją szczytową i dużą czułością.

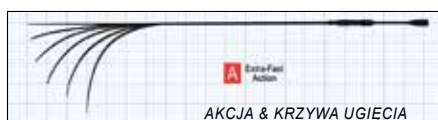

A MH

| | |
|------------------|----------------------|
| Szybkość | Zasięg wyrzutu |
| Stabilność | Celność wyrzutu |
| Czułość | Zbalansowanie |
| Generowanie mocy | Zdolność amortyzacji |

- Cechy szczególne
Akcja szczytowa dla dobrej sygnalizacji brań
- Bardzo lekkie i optymalnie wyważone dla minimalizacji zmęczenia w trakcie połowu

| nr. art. | dl. | CW | dl. transp. | szt. | wg. | przełot. |
|------------|-------|--------|-------------|------|------|----------|
| 27-9050241 | 2.40m | 10-50g | 126cm | 2 | 150g | 8 |
| 27-9070271 | 2.70m | 30-70g | 140cm | 2 | 170g | 8 |

Corman GTS Pike & Zander Lure

Pike & Zander Lure to mocna wędka o wyrzucie 50-100g do połowu sandacza i szczupaków gumowymi imitacjami i innymi dużymi przynętami.



A H

| | |
|------------------|----------------------|
| Szybkość | Zasięg wyrzutu |
| Stabilność | Celność wyrzutu |
| Czułość | Zbalansowanie |
| Generowanie mocy | Zdolność amortyzacji |

- Cechy szczególne
Akcja szczytowa dla dobrej sygnalizacji brań
- Bardzo lekkie i optymalnie wyważone dla minimalizacji zmęczenia w trakcie połowu

| nr. art. | dl. | CW | dl. transp. | szt. | wg. | przełot. |
|------------|-------|---------|-------------|------|------|----------|
| 27-9100271 | 2.70m | 50-100g | 140cm | 2 | 190g | 8 |

Wędki spinningowe



Cross Water Spinning

Cross Water to odpowiedź na wyzwania stawiane przez nowoczesne metody połowu.

A Cross Water botokata a mostani időkre terveztük. Olyan időkre, amikor a karbon alapanyag megfizethető, és amikor minden felhasználási területre és módszerhez speciális felszerelést készíthetünk, ami pontosan az adott igényekre van szabva és maximalizálja a sikert, valamint a horgászat élményét. Minden egyes botmodell egy speciális eszköz, amit az adott terület szakértőivel közösen fejlesztettünk.

A Cross Water botok felszereltségéhez a speciális EVA nyelek mellett könnyű SiC gyűrűk, és modelltől függő csavaros orsótartók tartoznak, valamint egy vászonn bottartó, ami szállítás közben biztosan védi a botot. A blankok SM20-as karbonból készülnek, ennek köszönhető azok alacsony tömege és robusztussága.

Parametry techniczne

- Węglowy blank SM20
- Wyważona akcja wędk
- Wysokiej jakości rękojeść z EVA
- Funkcjonalny uchwyt kolowrotka
- Przelotki SiC
- Futerał materiałowy



Cross Water Classic Spin

Klasyczny spinning o dynamicznej, umiarkowanie szybkiej akcji. Uniwersalne i skuteczne. Sprostają każdej sztucznej przynęcie i każdemu przeciwnikowi.

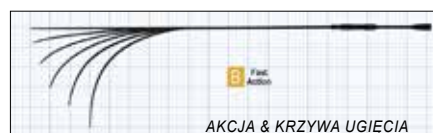

| | |
|------------------|----------------------|
| Szybkość | Zasięg wyrzutu |
| Stabilność | Celność wyrzutu |
| Czułość | Zbalansowanie |
| Generowanie mocy | Zdolność amortyzacji |

- Cechy szczególne
Uniwersalne spinningi z komfortowym grymem
- Jednostopkowe przelotki SiC
Dwustopkowa przelotka prowadząca.

| nr. art. | dl. | CW | dl. transp. | szt. | wg. | przelot. |
|------------|-------|--------|-------------|------|------|----------|
| 27-4030240 | 2.40m | 10-30g | 125cm | 2 | 130g | 7 |
| 27-4030270 | 2.70m | 10-30g | 140cm | 2 | 160g | 8 |
| 27-4040240 | 2.40m | 15-40g | 125cm | 2 | 130g | 7 |
| 27-4040270 | 2.70m | 15-40g | 140cm | 2 | 160g | 8 |



27-4040240



27-4060240



27-4050240



27-4018220

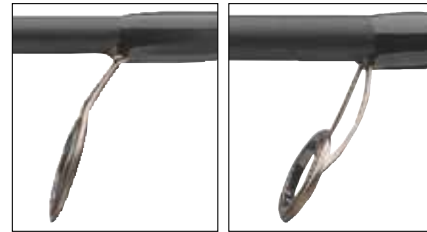

Cross Water Power Jig

Stworzone z myślą o połowie imitacjami z miękkiego plastiku oraz jigami. Akcja High-Speed pomaga w osiągnięciu dalekich rzutów, a szybka szczytówka zapewnia efektywną sygnalizację brań.



A M
A MH

| | |
|------------------|----------------------|
| Szybkość | Zasięg wyrzutu |
| Stabilność | Celność wyrzutu |
| Czułość | Zbalansowanie |
| Generowanie mocy | Zdolność amortyzacji |

- Cechy szczególne**
- Akcja szczytówka dla dobrej sygnalizacji brań
 - Komfortowa rękojeść
 - Jednostopkowe i dwustopkowe przelotki SiC

| nr. art. | dł. | CW | dł. transp. | szt. | wg. | przelot. |
|------------|-------|--------|-------------|------|------|----------|
| 27-4035240 | 2.40m | 8-35g | 125cm | 2 | 160g | 7 |
| 27-4035270 | 2.70m | 8-35g | 140cm | 2 | 180g | 8 |
| 27-4050240 | 2.40m | 15-50g | 125cm | 2 | 175g | 7 |
| 27-4050270 | 2.70m | 15-50g | 140cm | 2 | 195g | 8 |

Cross Water Power Lure

Mocne, klasyczne spinningi do łowienia silnych drapieżników dużymi przynętami w rzekach i jeziorach.

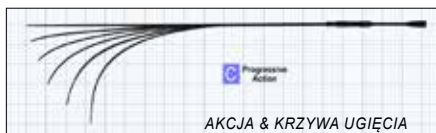

C MH
C H

| | |
|------------------|----------------------|
| Szybkość | Zasięg wyrzutu |
| Stabilność | Celność wyrzutu |
| Czułość | Zbalansowanie |
| Generowanie mocy | Zdolność amortyzacji |

- Cechy szczególne**
- Uniwersalny w zastosowaniu spinning z uchwytem kołowrotka Sensi-Touch
 - Dwustopkowe przelotki SiC

| nr. art. | dł. | CW | dł. transp. | szt. | wg. | przelot. |
|------------|-------|--------|-------------|------|------|----------|
| 27-4060240 | 2.40m | 20-60g | 125cm | 2 | 160g | 7 |
| 27-4060270 | 2.70m | 20-60g | 140cm | 2 | 180g | 8 |
| 27-4080270 | 2.70m | 35-80g | 140cm | 2 | 205g | 8 |

Cross Water Jig Stick

Cudownie lekka wędka do połowy jigowego okoni, sandaczy i pstrągów małymi gumowymi imitacjami i jigami. Świetnie spisuje się podczas łowienia metodą dropshot oraz przynętami naturalnymi.



B L ST
B ML ST
B M ST

| | |
|------------------|----------------------|
| Szybkość | Zasięg wyrzutu |
| Stabilność | Celność wyrzutu |
| Czułość | Zbalansowanie |
| Generowanie mocy | Zdolność amortyzacji |

- Cechy szczególne**
- Pełna szczytówka z włókna węglowego oznaczona kolorem
 - Uchwyt kołowrotka Sensi-Touch
 - Jednostopkowe przelotki SiC

| nr. art. | dł. | CW | dł. transp. | szt. | wg. | przelot. |
|------------|-------|-------|-------------|------|------|----------|
| 27-4018220 | 2.20m | 3-18g | 115cm | 2 | 125g | 9 |
| 27-4028240 | 2.40m | 5-28g | 125cm | 2 | 145g | 9 |
| 27-4028270 | 2.70m | 5-28g | 140cm | 2 | 160g | 9 |
| 27-4035271 | 2.70m | 7-35g | 140cm | 2 | 180g | 9 |

Wędki spinningowe



Cross Water Power Stick

Krótkie, sztywne wędki cechujące się wyjątkowo dużą czułością. Akcja Medium-Fast pozwala na skuteczne stosowanie licznych technik połowu woblerami, gumowymi imitacjami, wirówkami i wahadłówkami.



AB ML
AB M
AB MH

| | |
|------------------|----------------------|
| Szybkość | Zasięg wyrzutu |
| Stabilność | Celność wyrzutu |
| Czułość | Zbalansowanie |
| Generowanie mocy | Zdolność amortyzacji |

Cechy szczególne

- Szttywne blanki o dużej czułości
- Uchwyt kołowrotka Sensi-Touch
- Jednostopkowe przelotki SiC

| nr. art. | dł. | CW | dł. transp. | szt. | wg. | przelot. |
|------------|-------|--------|-------------|------|------|----------|
| 27-4028210 | 2.10m | 7-28g | 110cm | 2 | 125g | 7 |
| 27-4035210 | 2.10m | 8-35g | 110cm | 2 | 130g | 7 |
| 27-4050210 | 2.10m | 10-50g | 110cm | 2 | 135g | 7 |

Cross Water Rig Stick

Wędka Rig Stick wspaniale nadaje się do połowu drapieżników woblerami oraz przynętami z metalu i miękkiego plastiku. Również do łowienia przyponami Texas i Carolina ciężko byłoby znaleźć w tym segmencie cenowym lepszy sprzęt.

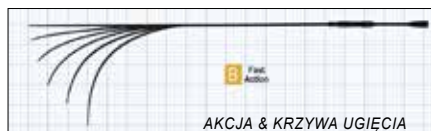

B L
B ML

| | |
|------------------|----------------------|
| Szybkość | Zasięg wyrzutu |
| Stabilność | Celność wyrzutu |
| Czułość | Zbalansowanie |
| Generowanie mocy | Zdolność amortyzacji |

Cechy szczególne

- Szttywne blanki o dużej czułości
- Uchwyt kołowrotka Sensi-Touch
- Jednostopkowe przelotki SiC

| nr. art. | dł. | CW | dł. transp. | szt. | wg. | przelot. |
|------------|-------|-------|-------------|------|------|----------|
| 27-4015215 | 2.15m | 5-15g | 113cm | 2 | 115g | 7 |
| 27-4021215 | 2.15m | 7-21g | 113cm | 2 | 120g | 7 |



27-4035210



27-4021215



27-4014220



27-4007205



27-4028241



27-4130270

Cross Water UL Spin

Stworzone specjalnie do finezyjnego łowienia ultra lekkimi wabikami. Wklejane pełne szczytówki z włókna węglowego doskonale sygnalizuje każde, nawet najdelikatniejsze branie.



B UL ST

| | |
|------------------|----------------------|
| Szybkość | Zasięg wyrzutu |
| Stabilność | Celność wyrzutu |
| Czułość | Zbalansowanie |
| Generowanie mocy | Zdolność amortyzacji |

- Cechy szczególne**
- Pełna szczytówka z włókna węglowego, niezwykle czuła
 - Uchwyt kołowrotka Sensi-Touch
 - Jednostopkowe przelotki SiC

| nr. art. | dł. | CW | dł. transp. | szk. | wg. | przelot. |
|------------|-------|-------|-------------|------|-----|----------|
| 27-4007180 | 1.80m | 1-7g | 93cm | 2 | 85g | 6 |
| 27-4010205 | 2.05m | 3-10g | 107cm | 2 | 90g | 7 |
| 27-4014220 | 2.20m | 3-14g | 115cm | 2 | 95g | 7 |

Cross Water Spoon Trout

Perfekcyjne pstrągowe wędzisko spinningowe o parabolicznej akcji do łowienia małymi wahałówkami, wirówkami i mini jigami. Ciężar wyrzutu dobrany optymalnie pod kątem dalekiego zarzucania lekkimi pstrągowymi wabikami.

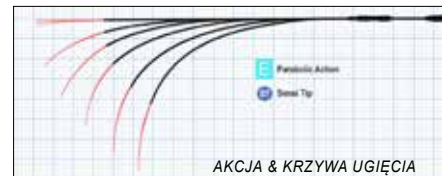

E ULP ST

| | |
|------------------|----------------------|
| Szybkość | Zasięg wyrzutu |
| Stabilność | Celność wyrzutu |
| Czułość | Zbalansowanie |
| Generowanie mocy | Zdolność amortyzacji |

- Cechy szczególne**
- Pełna szczytówka z włókna węglowego, niezwykle czuła i oznaczona kolorem
 - Bardzo smukły blank

| nr. art. | dł. | CW | dł. transp. | szk. | wg. | przelot. |
|------------|-------|--------|-------------|------|-----|----------|
| 27-4005185 | 1.85m | 0.5-5g | 96cm | 2 | 80g | 7 |
| 27-4007185 | 1.85m | 1-7g | 96cm | 2 | 80g | 7 |
| 27-4007205 | 2.05m | 1-7g | 107cm | 2 | 85g | 9 |

Cross Water Drop Shot

Klasyczna wędka dropshotowa z wklejoną, bardzo czułą, pełną szczytówką z włókna węglowego gwarantującą doskonałą sygnalizację brań. Bardzo uniwersalna, spisuje się świetnie z brzegu, jak i z łodzi, z bliska, jak i z daleka.



B ML ST

| | |
|------------------|----------------------|
| Szybkość | Zasięg wyrzutu |
| Stabilność | Celność wyrzutu |
| Czułość | Zbalansowanie |
| Generowanie mocy | Zdolność amortyzacji |

- Cechy szczególne**
- Pełna szczytówka z włókna węglowego, niezwykle czuła i oznaczona kolorem
 - Uchwyt kołowrotka Sensi-Touch
 - Jednostopkowe przelotki SiC

| nr. art. | dł. | CW | dł. transp. | szk. | wg. | przelot. |
|------------|-------|-------|-------------|------|------|----------|
| 27-4028241 | 2.40m | 3-28g | 125cm | 2 | 140g | 9 |
| 27-4028271 | 2.70m | 3-28g | 140cm | 2 | 160g | 9 |

Cross Water Giant Master

Ekstra mocne wędki do połowu dużych ryb ciężkimi przynętami z kategorii XL i XXL. Mocny blank zapewnia dalekie rzuty i perfekcyjną prezentację. Wysoka skuteczność zacinań i niezawodność w trakcie siłowego holowania.

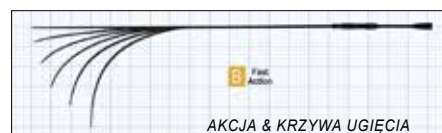

B XH

| | |
|------------------|----------------------|
| Szybkość | Zasięg wyrzutu |
| Stabilność | Celność wyrzutu |
| Czułość | Zbalansowanie |
| Generowanie mocy | Zdolność amortyzacji |

- Cechy szczególne**
- Akcja szczytowa ułatwiająca wyczuwanie brań
 - Uchwyt kołowrotka Sensi-Touch
 - Dwustopkowe przelotki SiC

| nr. art. | dł. | CW | dł. transp. | szk. | wg. | przelot. |
|------------|-------|---------|-------------|------|------|----------|
| 27-4130240 | 2.40m | 40-130g | 125cm | 2 | 190g | 7 |
| 27-4130270 | 2.70m | 40-130g | 140cm | 2 | 220g | 8 |
| 27-4150225 | 2.25m | 50-150g | 117cm | 2 | 180g | 7 |
| 27-4150240 | 2.40m | 50-150g | 125cm | 2 | 185g | 7 |

Wędki spinningowe



Black Master Spinning

... nierozzerwalnie łączy technikę i radość z połowu.

Stworzone do niemal wszystkich technik nowoczesnego połowu sztucznymi wabikami zarówno przy użyciu zwykłych żyłek, jak i plecionek. Najnowsze wędki Black Master cechuje niska waga, szybka akcja i imponująco doskonałe wyważenie. Bazą ich konstrukcji jest nasz węglowy kompozyt High Strength SM20, zapewniający im dynamikę i wytrzymałość.

Pakiet wyposażenia wędek Black Master obejmuje obok korkowej rękojści, lekkich przelotek SiC i funkcjonalnego, skręcanego uchwyty kołowrotka również materiałowy futerał chroniący wędkę przed uszkodzeniami w trakcie transportu. Blanki wykonane zostały z kompozytu węglowego SM20 gwarantującego im niską wagę i solidność.

Parametry techniczne

- Węglowy blank SM20
- Szybka akcja
- Wysokiej jakości korkowa rękojeść
- Funkcjonalny skręcany uchwyt kołowrotka
- Przelotki SiC
- Uchwyt na hak
- Futerał materiałowy

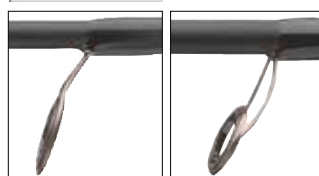

Black Master Spin



| | |
|------------------|----------------------|
| Szybkość | Zasięg wyrzutu |
| Stabilność | Celność wyrzutu |
| Czułość | Zbalansowanie |
| Generowanie mocy | Zdolność amortyzacji |

BL
BM

Cechy szczególne

- Uniwersalne spinningi

| nr. art. | dl. | CW | dl. transp. | szt. | wg. | przelot. |
|------------|-------|--------|-------------|------|------|----------|
| 27-2025180 | 1.80m | 5-25g | 95cm | 2 | 110g | 6 |
| 27-2025210 | 2.10m | 5-25g | 110cm | 2 | 125g | 7 |
| 27-2025240 | 2.40m | 5-25g | 125cm | 2 | 150g | 7 |
| 27-2025270 | 2.70m | 5-25g | 140cm | 2 | 185g | 8 |
| 27-2040210 | 2.10m | 10-40g | 109cm | 2 | 140g | 7 |
| 27-2040240 | 2.40m | 10-40g | 125cm | 2 | 165g | 7 |
| 27-2040270 | 2.70m | 10-40g | 140cm | 2 | 190g | 8 |
| 27-2040300 | 3.00m | 10-40g | 155cm | 2 | 235g | 9 |



27-2014220



27-2040240



27-2060240



27-2060361

Black Master UL Spin

Stworzone specjalnie do finezyjnego połowu mini wabikami. Pełna węglowa szczytówka jest wyśmienitym sygnalizatorem brań, który natychmiast reaguje nawet na lekkie „szczyknięcia” okoni i pstrągów.



B **UL** **ST**

| | |
|------------------|----------------------|
| Szybkość | Zasięg wyrzutu |
| Stabilność | Celność wyrzutu |
| Czułość | Zbalansowanie |
| Generowanie mocy | Zdolność amortyzacji |

Cechy szczególne

- Pełna szczytówka z włókna węglowego, niezwykle czuła
- Jednostopkowe przelotki SiC

| nr. art. | dl. | CW | dl. transp. | szt. | wg. | przelot. |
|------------|-------|-------|-------------|------|------|----------|
| 27-2014200 | 2.05m | 3-14g | 107cm | 2 | 125g | 7 |
| 27-2014220 | 2.20m | 3-14g | 115cm | 2 | 130g | 7 |

Black Master Jiggerspin



A **B** **L**
A **B** **ML**
A **B** **M**

| | |
|------------------|----------------------|
| Szybkość | Zasięg wyrzutu |
| Stabilność | Celność wyrzutu |
| Czułość | Zbalansowanie |
| Generowanie mocy | Zdolność amortyzacji |

Cechy szczególne

- Typowa dla wędzisk jiggerspin akcja, bardzo szybka
- Uchwyt kołowrotka Sensi-Touch
- Jednostopkowe przelotki SiC

| nr. art. | dl. | CW | dl. transp. | szt. | wg. | przelot. |
|------------|-------|-------|-------------|------|------|----------|
| 27-2018270 | 2.70m | 3-18g | 140cm | 2 | 195g | 8 |
| 27-2028240 | 2.40m | 7-28g | 124cm | 2 | 165g | 7 |
| 27-2028270 | 2.70m | 7-28g | 140cm | 2 | 200g | 8 |
| 27-2035270 | 2.70m | 8-35g | 140cm | 2 | 220g | 8 |

Black Master Power Spin

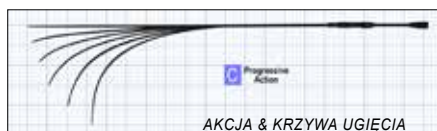

C **MH**
C **H**
C **XH**

| | |
|------------------|----------------------|
| Szybkość | Zasięg wyrzutu |
| Stabilność | Celność wyrzutu |
| Czułość | Zbalansowanie |
| Generowanie mocy | Zdolność amortyzacji |

Cechy szczególne

- Uniwersalne w zastosowaniu spinningi na duże ciężary i duże obciążenia

| nr. art. | dl. | CW | dl. transp. | szt. | wg. | przelot. |
|------------|-------|---------|-------------|------|------|----------|
| 27-2060240 | 2.40m | 20-60g | 125cm | 2 | 180g | 7 |
| 27-2060270 | 2.70m | 20-60g | 140cm | 2 | 190g | 8 |
| 27-2060300 | 3.00m | 20-60g | 155cm | 2 | 260g | 9 |
| 27-2080270 | 2.70m | 35-80g | 140cm | 2 | 245g | 8 |
| 27-2080300 | 3.00m | 35-80g | 155cm | 2 | 280g | 9 |
| 27-2125270 | 2.70m | 40-125g | 140cm | 2 | 280g | 8 |
| 27-2150220 | 2.25m | 50-150g | 117cm | 2 | 205g | 7 |
| 27-2150240 | 2.40m | 50-150g | 125cm | 2 | 220g | 7 |

Black Master Allround

Trzyćściowe Black Master Allround to idealne wędki do średnio ciężkiego połowu gruntowego i sławikowego karpi, szczupaków, sandaczy i węgorzy. Półparaboliczna akcja typu D bardzo dobrze ładuje blank podczas wyrzutu, a jednocześnie dzięki dobrej zdolności amortyzacji gwarantuje bezpieczne, pewne holowanie nawet bardzo dużych ryb.



D **MH**

| | |
|------------------|----------------------|
| Szybkość | Zasięg wyrzutu |
| Stabilność | Celność wyrzutu |
| Czułość | Zbalansowanie |
| Generowanie mocy | Zdolność amortyzacji |

Cechy szczególne

- Mimo długości bardzo dobre wyważenie

| nr. art. | dl. | CW | dl. transp. | szt. | wg. | przelot. |
|------------|-------|--------|-------------|------|------|----------|
| 27-2060301 | 3.00m | 20-60g | 107cm | 3 | 265g | 6 |
| 27-2060361 | 3.60m | 20-60g | 127cm | 3 | 335g | 7 |
| 27-2060391 | 3.90m | 20-60g | 138cm | 3 | 385g | 8 |

Wędki spinningowe

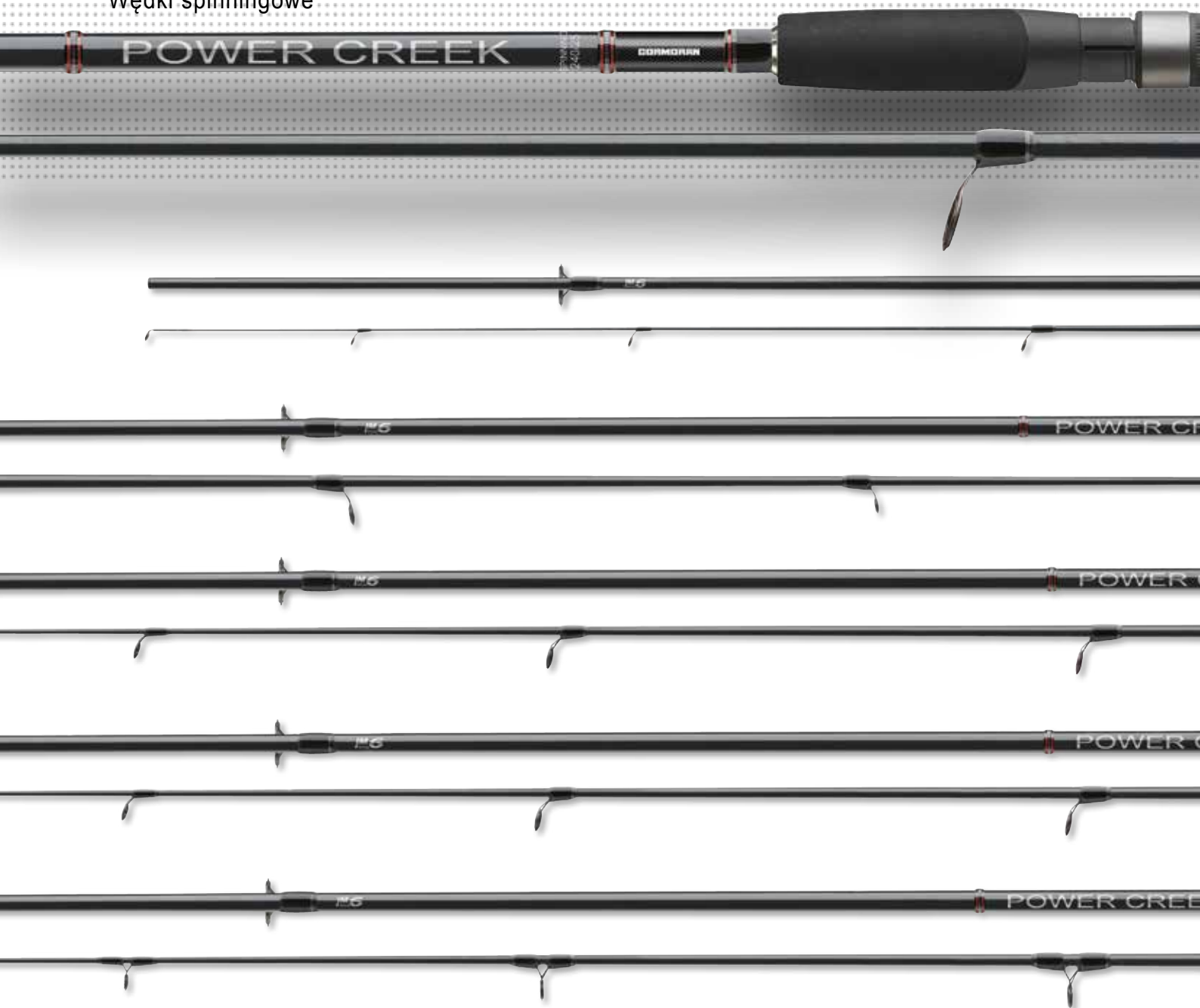

NEW Power Creek Spinning

Wędki IM6 z włókna węglowego za nieduże pieniądze

Nowoczesne wędk z włókna węglowego Power Creek to idealny wybór dla świadomych ekonomicznie łowców drapieżników szukających porządnego sprzętu, który nie nadwyreży ich budżetu. Kompozytowa technologia CORMORAN IM6 pozwoliła również w tym segmencie cenowym stworzyć wędk do połowu drapieżników o odpowiednio szybkiej akcji do skutecznej prezentacji nowoczesnych przynęt sztucznych.

Wyposażone w lekkie przelotki SiC, komfortowym gryfem EVA i funkcjonalnym, skręcanym uchwytem kołowrotka.

Parametry techniczne

- Blank z włókna węglowego IM6
- Dynamiczna akcja
- Rękojeść z EVA
- Skręcany uchwyt kołowrotka
- Przelotki SiC
- Futerał materiałowy



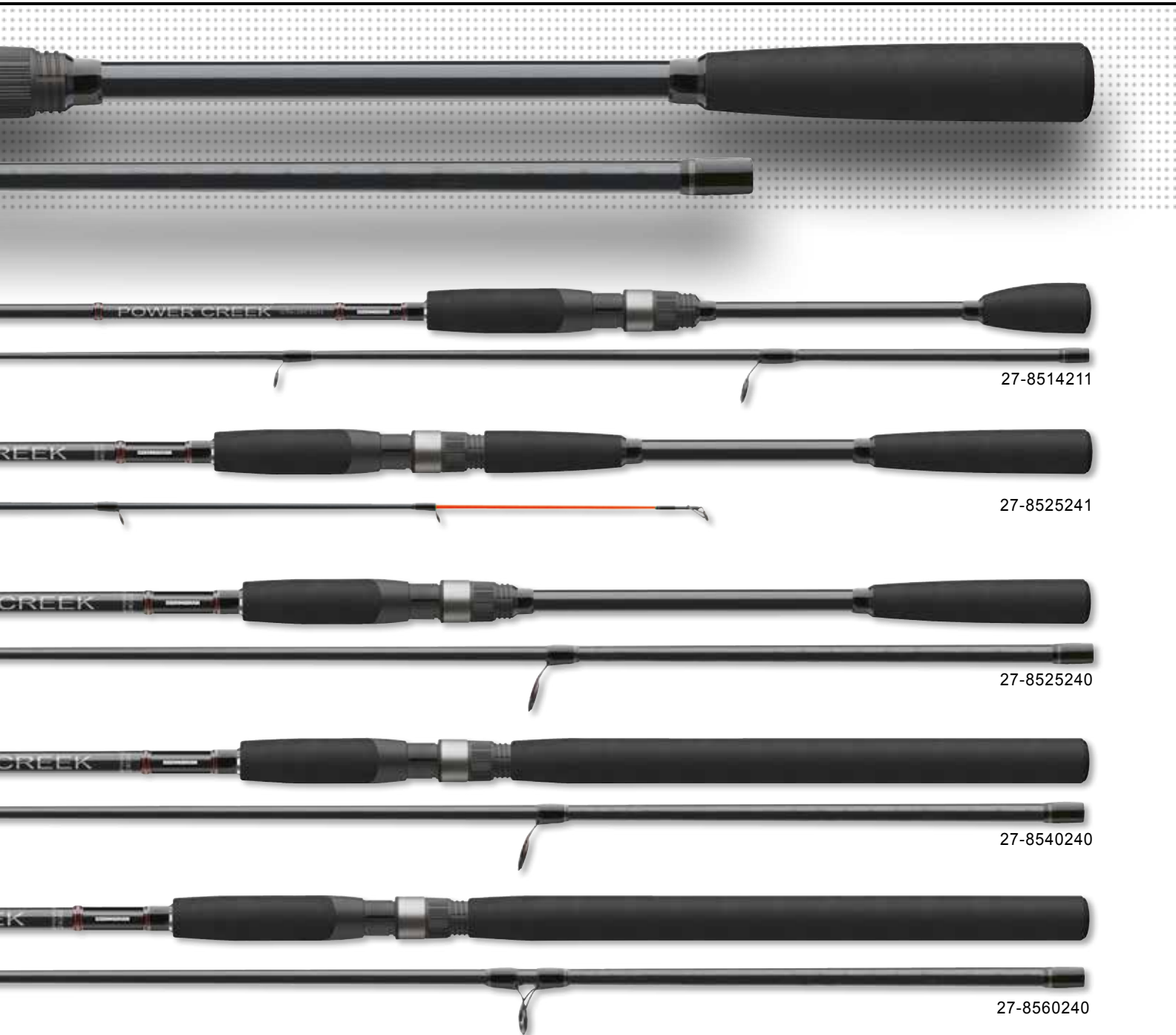

27-8514211

27-8525241

27-8525240

27-8540240

27-8560240

Power Creek Spin

Szybkie, dobrze zbalansowane wędkę spinningowe o akcji szczytowej umożliwiającej precyzyjne zarzucanie i błyskawiczne zacinięcie.

| nr. art. | dl. | CW | dl. transp. | szt. | wg. | przelot. | | |
|------------|-------|--------|-------------|------|------|----------|--|--|
| 27-8520210 | 2.10m | 5-20g | 111cm | 2 | 100g | 6 | | |
| 27-8525240 | 2.40m | 5-25g | 125cm | 2 | 130g | 7 | | |
| 27-8525270 | 2.70m | 5-25g | 140cm | 2 | 155g | 7 | | |
| 27-8535210 | 2.10m | 10-35g | 111cm | 2 | 125g | 6 | | |
| 27-8540240 | 2.40m | 10-40g | 125cm | 2 | 155g | 7 | | |
| 27-8540270 | 2.70m | 10-40g | 140cm | 2 | 190g | 7 | | |
| 27-8545210 | 2.10m | 10-45g | 111cm | 2 | 135g | 6 | | |
| 27-8560240 | 2.40m | 20-60g | 125cm | 2 | 165g | 7 | | |
| 27-8560270 | 2.70m | 20-60g | 140cm | 2 | 210g | 7 | | |

Power Creek UL Spin

Skonstruowane do połowu ultra lekkimi przynętami. Specjalna budowa szczytówki zapewnia wyraźną sygnalizację również najdelikatniejszych brani.

| nr. art. | dl. | CW | dl. transp. | szt. | wg. | przelot. | | |
|------------|-------|-------|-------------|------|-----|----------|--|--|
| 27-8514180 | 1.80m | 3-14g | 94cm | 2 | 80g | 6 | | |
| 27-8514211 | 2.10m | 3-14g | 111cm | 2 | 95g | 6 | | |

Power Creek Jiggerspinn

Stworzone do finezyjnego połowu jigami i mniejszymi imitacjami z miękkiego plastiku. Specjalna konstrukcja części szczytowej, z wklejaną, krótką, pełną szczytówką z włókna węglowego gwarantuje precyzyjną sygnalizację każdego nawet najostrożniejszego brania.

| nr. art. | dl. | CW | dl. transp. | szt. | wg. | przelot. | | |
|------------|-------|-------|-------------|------|------|----------|--|--|
| 27-8525211 | 2.10m | 5-25g | 111cm | 2 | 105g | 6 | | |
| 27-8525241 | 2.40m | 5-25g | 125cm | 2 | 130g | 7 | | |

Wędk spinningowe

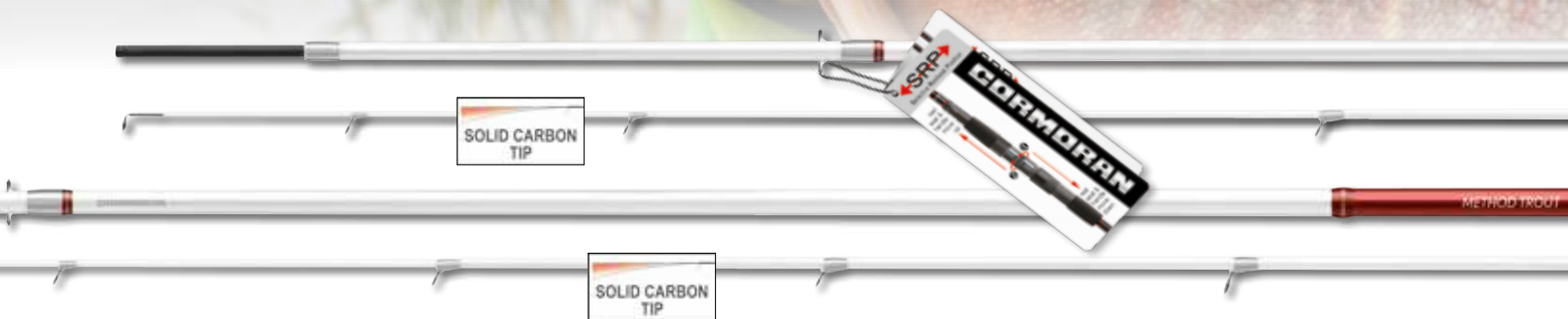

Spoon Trout

Perfekcyjna pstrągowa wędk do łowienia małymi wahadłówkami, wirówkami i mini jigami.

Przesuwany, skręcany uchwyt kołowrotka CORMORAN SRP na wędkę pstrągowej jest wyjątkowo trafionym rozwiązaniem: łowiąc w zarośniętym potoku, do zarzucania między krzakami krótki gryf jest poręczniejszy. Łowiąc w pstrągowym jeziorze z większej odległości, bardziej przydaje się dłuższy gryf zapewniając lepsze działanie dźwigni. Ciężar wyrzutowy Spoon Trout wynoszący 1-7g optymalnie sprawdza się do zarzucania małymi, lekkimi, pstrągowymi wahadłówkami.

Parametry techniczne

- Blank z wysokomodułowego włókna węglowego
- Responsywna akcja
- Czuła pełna szczytówka z włókna węglowego, oznaczona kolorem
- Wysokiej jakości rękojeść z EVA
- Przesuwany uchwyt kołowrotka SRP
- Przelotki SiC
- Futerał materiałowy



Topfish Eel

Niedrogie wędk do połowu węgorzy o ciężarze wyrzutowym 50-100g, z żółtą szczytówką i przelotką końcową z mocowaniem na świetlik.



Do łowienia w mocno zarośniętych potokach idealnie sprawdzają się modele długości 1,85m i 2,05m, a do obławiania bardziej otwartych wód lepiej nadają się dwie dłuższe wersje. Holowanie walecznej ryby na długim, delikatnym kiju jest wyjątkowym przeżyciem. Wędki Fast-Taper Spoon Trout z wklejanymi, pełnymi, węglowymi szczytkami dobrze ładują się także przy zarzucaniu najmniejszymi przynętami gwarantując solidne odległości wyrzutu. Świetnie spisują się nie tylko podczas połowu pstrągów, lecz również okoni oraz kleni. Dwa dłuższe modele Spoon Trout znakomicie nadają się też podczas łowienia okoni przynętami naturalnymi.

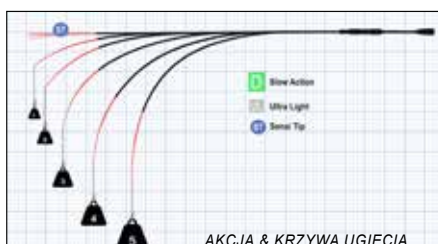

| | |
|------------------|----------------------|
| Szybkość | Zasięg wyrzutu |
| Stabilność | Celność wyrzutu |
| Czułość | Zbalansowanie |
| Generowanie mocy | Zdolność amortyzacji |

Cechy szczególne

- Pełna szczytówka z włókna węglowego, niezwykle czuła i oznaczona kolorem



| nr. art. | dł. | CW | dł. transp. | szt. | wg. | przełot. |
|------------|-------|------|-------------|------|------|----------|
| 21-9007187 | 1.85m | 1-7g | 91cm | 2 | 130g | 7 |
| 21-9007207 | 2.05m | 1-7g | 106cm | 2 | 142g | 9 |
| 21-9007277 | 2.70m | 1-7g | 140cm | 2 | 176g | 11 |
| 21-9007307 | 3.00m | 1-7g | 155cm | 2 | 198g | 11 |



| nr. art. | dł. | CW | dł. transp. | szt. | wg. | przełot. |
|------------|-------|---------|-------------|------|------|----------|
| 26-1010180 | 1.80m | 50-100g | 94cm | 2 | 190g | 5 |
| 26-1010210 | 2.10m | 50-100g | 111cm | 2 | 230g | 5 |

Wędki sumowe

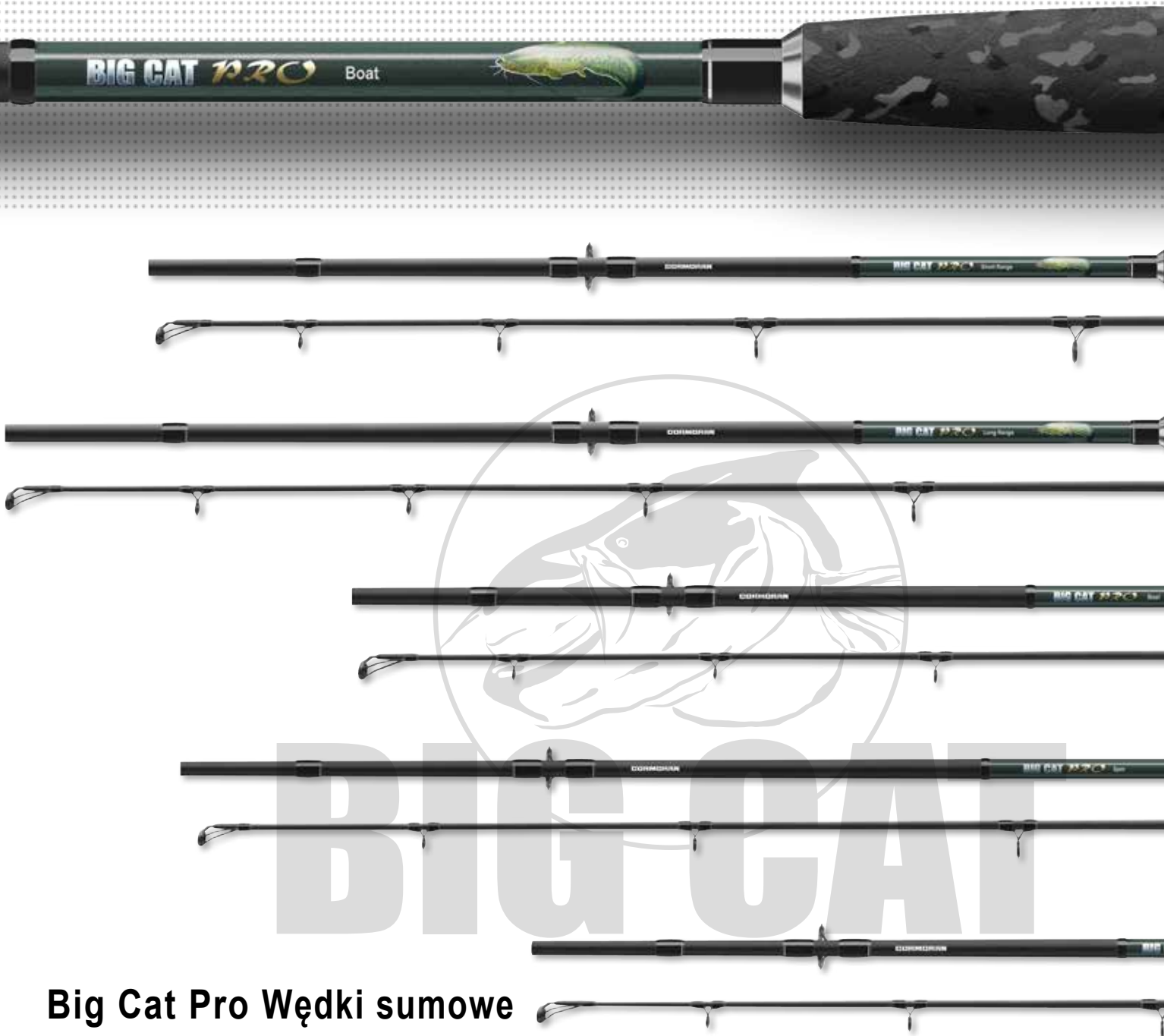

Big Cat Pro Wędki sumowe

Mocne, niezawodne i odznaczające się świetną akcją

Wykonane z kompozytu węglowego High-Density blanki charakteryzuje olbrzymia wytrzymałość oraz wysoka responsywność pozwalająca w trakcie holu nawet bardzo dużego okazu odparować każdy silny zryw, czy uderzenie ogonem. Umożliwiają wywieranie stałej, silnej presji na walczącego suma, zwiększając nasze szanse powodzenia.

Parametry techniczne

- Blank z kompozytu węglowego High-Density
- Niezawodne połączenie nasadowe
- Rękojeść Camouflage EVA
- Solidny skręcany uchwyt kołowrotka
- Przelotki SiC, perfekcyjne do plecionek





20-1400285



20-1600305



20-1400245



20-1018275



20-1280215

Big Cat Pro Short & Long Range

| nr. art. | dl. | CW | dl. transpt. | szt. | wg. | przelot. | | |
|------------|-------|----------|--------------|------|------|----------|--|--|
| 20-1400285 | 2.80m | 100-400g | 146cm | 2 | 425g | 8 | | |
| 20-1600305 | 3.00m | 200-600g | 156cm | 2 | 495g | 9 | | |
| 20-1600335 | 3.30m | 200-600g | 172cm | 2 | 615g | 10 | | |

Big Cat Pro Spin

| nr. art. | dl. | CW | dl. transpt. | szt. | wg. | przelot. | | |
|------------|-------|---------|--------------|------|------|----------|--|--|
| 20-1018275 | 2.70m | 50-180g | 140cm | 2 | 285g | 7 | | |

Big Cat Pro Boat

| nr. art. | dl. | CW | dl. transpt. | szt. | wg. | przelot. | | |
|------------|-------|---------|--------------|------|------|----------|--|--|
| 20-1400245 | 2.40m | 80-400g | 126cm | 2 | 325g | 8 | | |

Big Cat Pro V-Power

| nr. art. | dl. | CW | dl. transpt. | szt. | wg. | przelot. | | |
|------------|-------|----------|--------------|------|------|----------|--|--|
| 20-1280215 | 2.10m | 100-280g | 110cm | 2 | 265g | 7 | | |

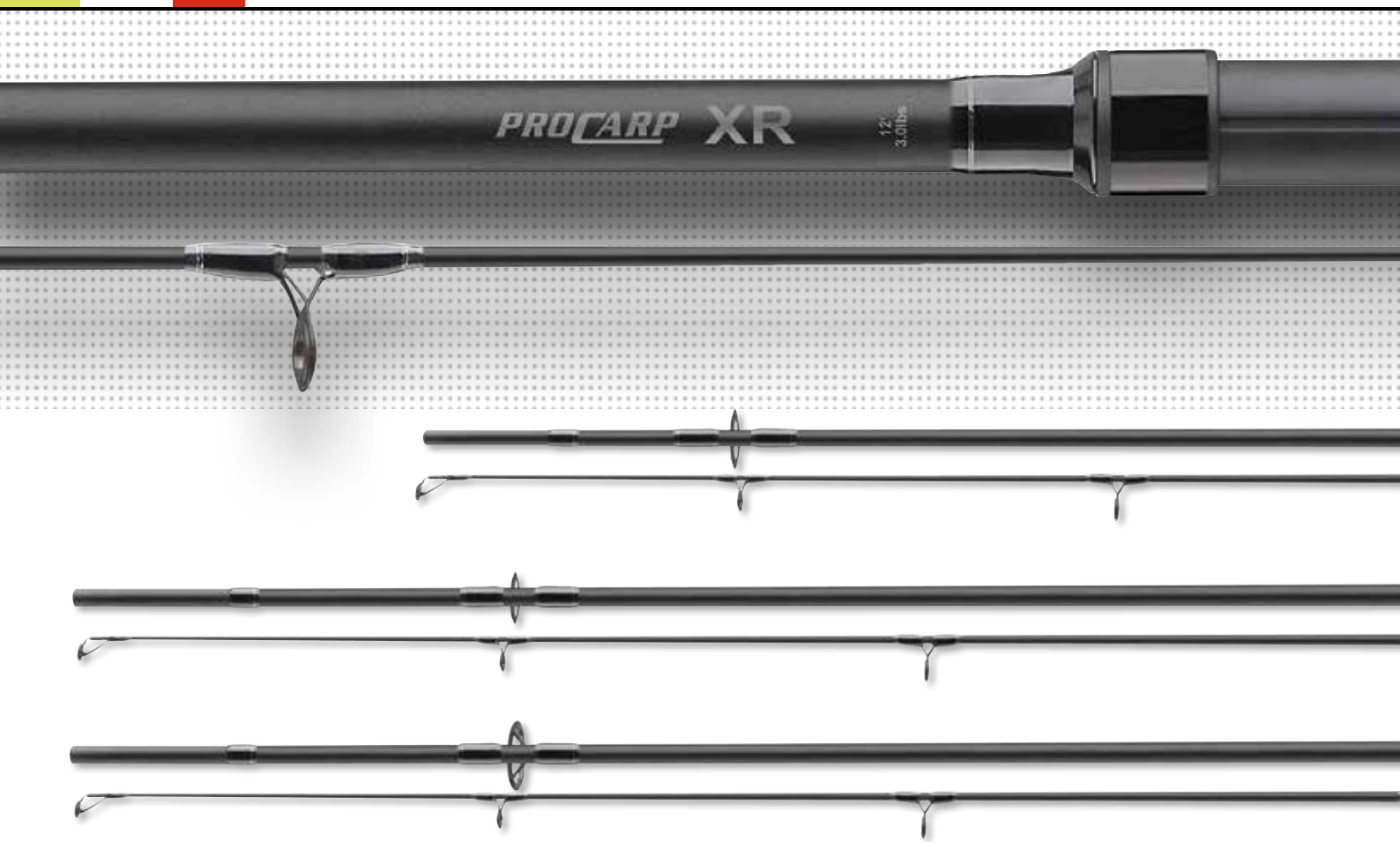

NEW Pro Carp XR

Karpiove wędki o dużej mocy i znakomitymi parametrami użytkowymi w rewelacyjnej cenie.

Nowa seria wędzisk karpiowych Pro Carp XR cechuje się progresywną akcją. Blank wykonany z kompozytu węglowego SM24 wspaniale zachowuje się w trakcie holu, pracując aż po samą rękęjęść zapewniając niesamowite wędkarskie wrażenia. Szczególnie wartą wspomnienia jest zdolność bardzo efektywnego ładowania się przy wyrzucie, co wyraźnie poprawia osiągnięte odległości. Dzięki znakomitym zdolnościom amortyzacyjnym, ryzyko utraty ryby tuż przed podbierakiem jest bardzo niewielkie. Nawet najsilniejsze karpie i ich energiczne zryw są bardzo pewnie neutralizowane.

Pro Carp XR 2-częściowy z 40mm przelotką prowadzącą

| nr. art. | ft-m | lb | dl. transp. | szt. | wg. | przelot. | | |
|------------|----------|------|-------------|------|------|----------|--|--|
| 20-0630360 | 12'-3.60 | 3.00 | 187cm | 2 | 330g | 6 | | |

Pro Carp XR 2-częściowy z 50mm przelotką prowadzącą

| nr. art. | ft-m | lb | dl. transp. | szt. | wg. | przelot. | | |
|------------|----------|------|-------------|------|------|----------|--|--|
| 20-0630361 | 12'-3.60 | 3.00 | 187cm | 2 | 330g | 6 | | |
| 20-0635390 | 13'-3.90 | 3.50 | 202cm | 2 | 420g | 6 | | |

Parametry techniczne

- Węglowy blank SM24
- Dynamiczna akcja
- Rękęjęść z EVA
- Funkcjonalny skręcany uchwyt kołowrotka
- Przelotki SiC
- Futerał materiałowy



Pro Carp XR 4-częściowy z 40mm przelotką prowadzącą

| nr. art. | ft-m | lb | dl. transp. | szt. | wg. | przelot. | | |
|------------|----------|------|-------------|------|------|----------|--|--|
| 20-0630362 | 12'-3.60 | 3.00 | 95cm | 4 | 350g | 6 | | |

Pro Carp XR Stalker Carp 2-częściowy

| nr. art. | ft-m | lb | dl. transp. | szt. | wg. | przelot. | | |
|------------|----------|------|-------------|------|------|----------|--|--|
| 20-0630300 | 10'-3.00 | 3.00 | 157cm | 2 | 275g | 6 | | |



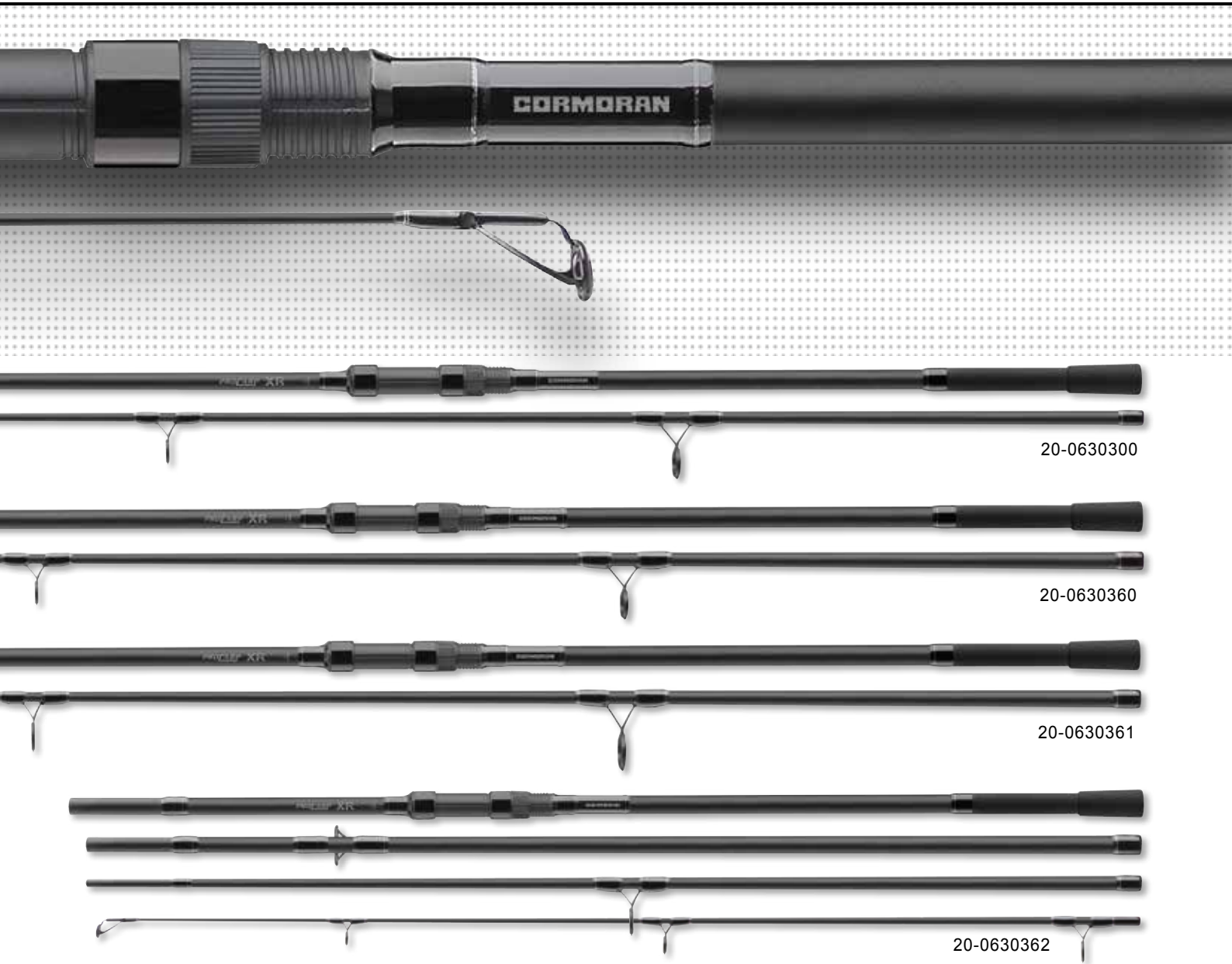

20-0630300

20-0630360

20-0630361

20-0630362



Wędki do połowu ryb spokojnego żeru

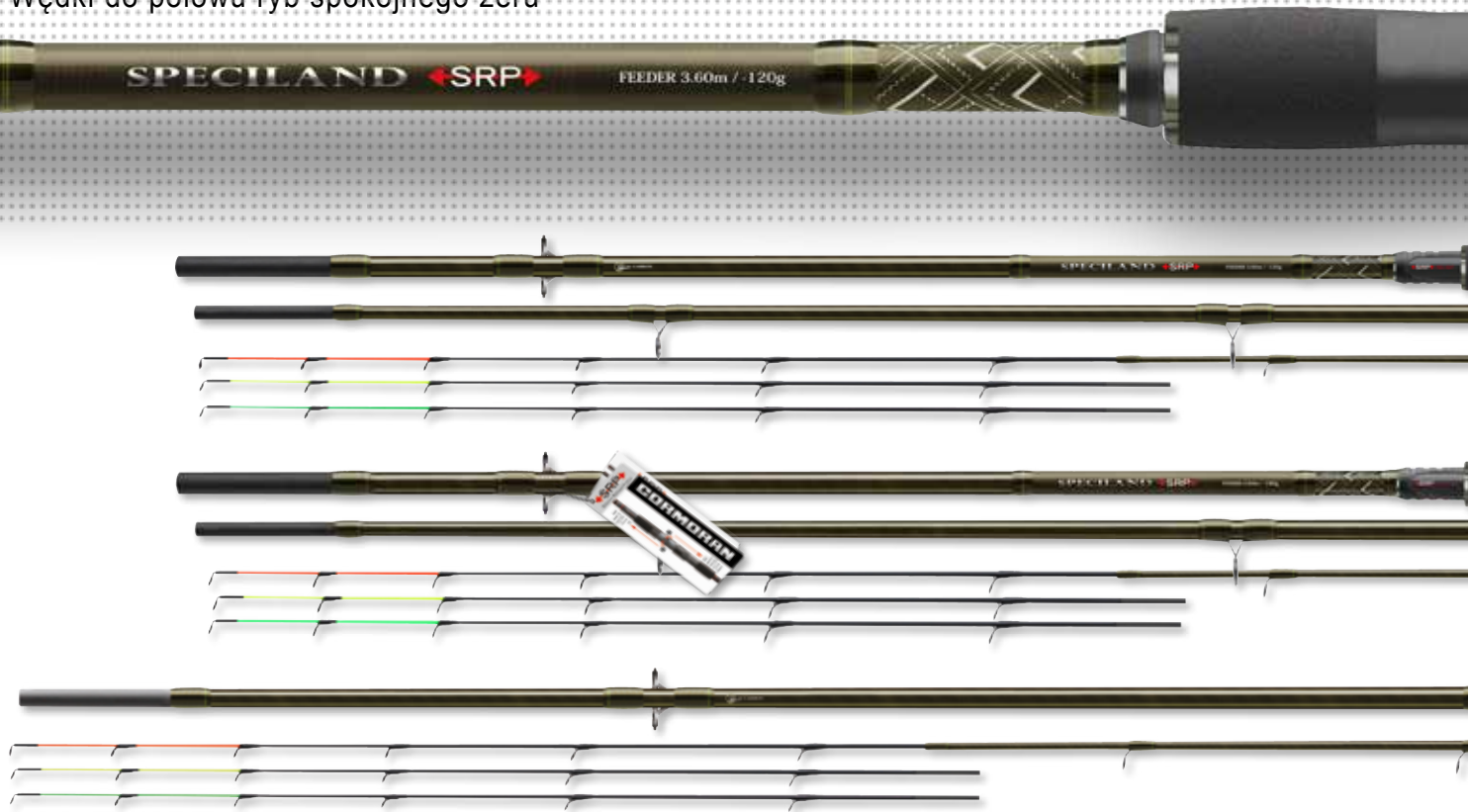

Speciland SRP Feeder

Dla ambitnych łowców ryb spokojnego żeru

Jeśli planujecie zakup nowego feedera, pickera lub wędki karpiowej, powinniście przyrzeć się bliżej serii Speciland o wymiennej relacji ceny do jakości. Lekkie, mocne blanki z włókna węglowego SM20 pokazują, co osiągnąć można dzięki nowoczesnej technologii połączonej z wiedzą i kreatywnością doświadczonych designerów. Wyposażone w przelotki SiC i wysokiej jakości korkową rękkość. Niezależnie od tego, ile uwagi poświęci się widocznym gołym okiem detalom, najważniejszym elementem wędki był, jest i zawsze będzie blank. Wędki Speciland nie tylko wyglądają wspaniale dzięki ręcznemu wykończeniu, cechują się również wzorową pracą i wytrzymałością.

Parametry techniczne

- Węglowy blank SM20
- Wysokiej jakości korkowa rękkość
- Przesuwany uchwyt kołowrotka SRP
- Przelotki SiC
- Futerał materiałowy



Speciland Ultra Feeder

Ultra Power-Feeder z ciężarem wyrzutu do 300g

Perfekcyjny feeder na silny nurt. Mocny blank efektywnie przekazuje siłę w trakcie holu oraz przy wyrzuceniu. Sygnalizację brań dostrzeżemy do panujących warunków dzięki trzem wymiennym szczytówkom z włókna węglowego 3oz, 4oz i 5oz.

Parametry techniczne

- Węglowy blank SM20C
- Wzmocniona konstrukcja blanku
- Wysokiej jakości rękkość z korka i EVA
- Przelotki SiC
- Futerał materiałowy

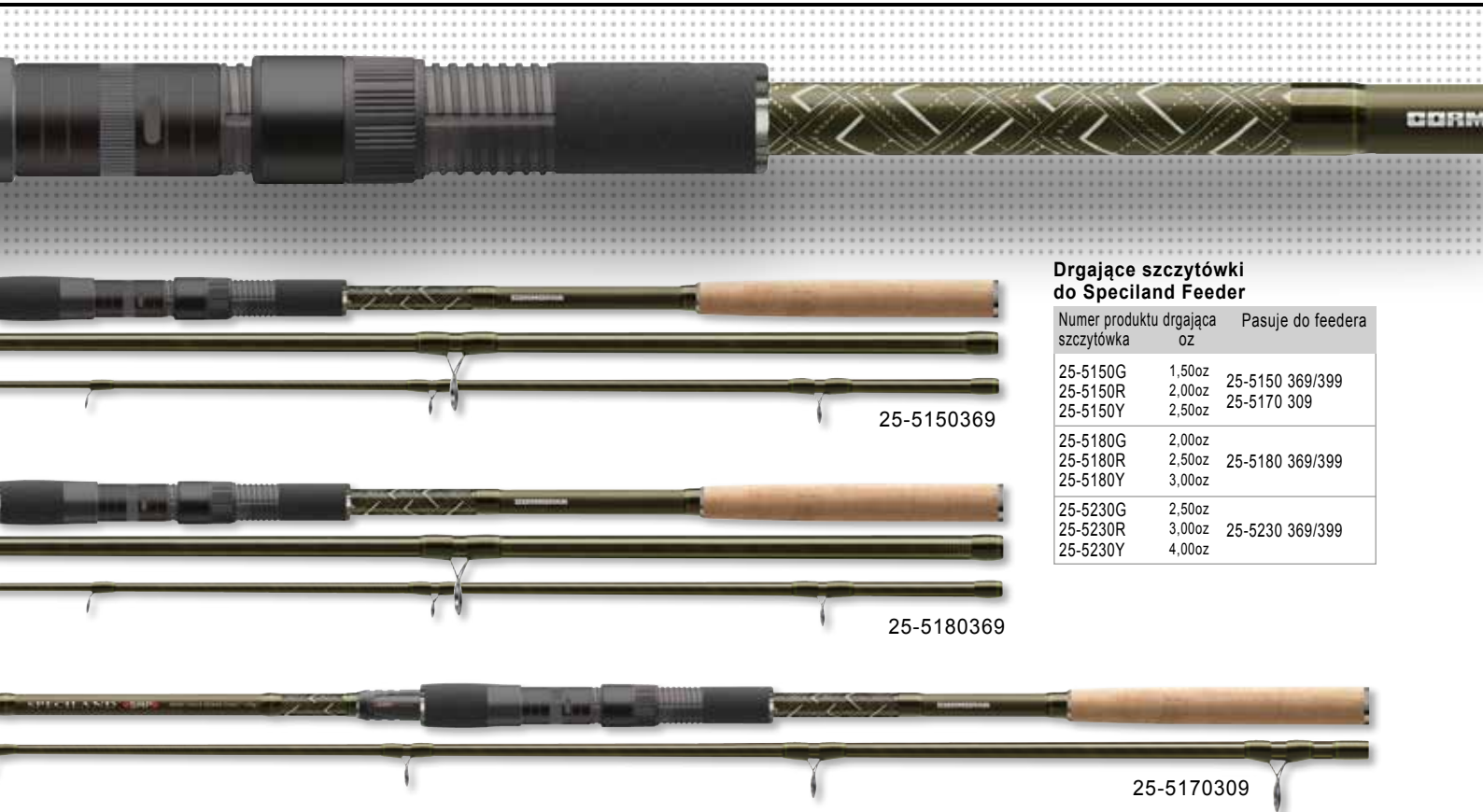

Drgające szczytówki do Speciland Feeder

| Numer produktu drgająca szczytówka | oz | Pasuje do feedera |
|------------------------------------|--------|-------------------|
| 25-5150G | 1,50oz | 25-5150 369/399 |
| 25-5150R | 2,00oz | 25-5170 309 |
| 25-5150Y | 2,50oz | |
| 25-5180G | 2,00oz | 25-5180 369/399 |
| 25-5180R | 2,50oz | |
| 25-5180Y | 3,00oz | |
| 25-5230G | 2,50oz | 25-5230 369/399 |
| 25-5230R | 3,00oz | |
| 25-5230Y | 4,00oz | |

Speciland SRP Feeder

Świetne wędzisko typu feeder, w którym jakość wyposażenia, wykończenie, funkcjonalność oraz cena doskonale ze sobą współgrają. Lekkie i mocne blanki z węglowego kompozytu SM20 pokazują dobitnie, co potrafili stworzyć doświadczeni designerzy wykorzystujący nowoczesny metody produkcyjne i odpowiedni Know-How.

Speciland SRP Feeder dostarczany jest z 3 wymiennymi szczytówkami z włókna węglowego.

| nr. art. | dl. | CW | dl. transpt. | szt. | wg. | przelot. |
|------------|-------|---------|--------------|------|------|----------|
| 25-5150369 | 3.60m | 50-150g | 128cm | 3+3 | 270g | 14 |
| 25-5150399 | 3.90m | 50-150g | 138cm | 3+3 | 280g | 14 |
| 25-5180369 | 3.60m | 60-180g | 128cm | 3+3 | 275g | 14 |
| 25-5180399 | 3.90m | 60-180g | 138cm | 3+3 | 285g | 14 |
| 25-5230369 | 3.60m | 80-230g | 128cm | 3+3 | 280g | 14 |
| 25-5230399 | 3.90m | 80-230g | 138cm | 3+3 | 290g | 14 |

Speciland SRP Short Track Feeder

Gdy szukamy klasycznego, uniwersalnego feedera nie zawiedzimy się sięgając po Short Track Feeder'a. Idealny do obławiania wielu typów łowisk oraz do łowienia blisko brzegu. Speciland Short Track Feeder dostarczany jest z 3 wymiennymi szczytówkami z włókna węglowego.

| nr. art. | dl. | CW | dl. transpt. | szt. | wg. | przelot. |
|------------|-------|---------|--------------|------|------|----------|
| 25-5170309 | 3.00m | 50-170g | 156cm | 2+3 | 210g | 12 |

Drgające szczytówki do Speciland Feeder

| nr. art. | dl. | CW | dl. transpt. | szt. | wg. | przelot. |
|------------|-------|-------|--------------|------|------|----------|
| 25-5300399 | 3.90m | -300g | 142cm | 3+3 | 390g | 14 |
| 25-5300429 | 4.20m | -300g | 151cm | 3+3 | 430g | 14 |

| Numer produktu drgająca szczytówka | oz | Pasuje do feedera |
|------------------------------------|-------------|-------------------|
| 25-5300Y | stiff | 25-5300 399/429 |
| 25-5300G | extra stiff | |
| 25-5300R | super stiff | |

Wędki do połowu ryb spokojnego żeru



NEW GF Feeder Pro

Feedery z ekstraklasy

Niesamowicie smukłe, mocne feedery imponujące niską wagą i doskonałym wyważeniem. Blanki nowych GF Feeder Pro wykonane zostały z węglowego kompozytu SM24, który zapewnia wędkom wysoką dynamikę i efektywność przekazywania energii przy wyrzucie oraz w trakcie holu. Wyposażone w lekkie, chroniące żyłkę przelotki SiC i długi gryf z korka/EVA. 3 wymienne szczytówki (Feedery Short Track 2 szczytówki) oraz futerał transportowy w komplecie

Parametry techniczne

- Węglowy blank SM24
- Wzmocniona konstrukcja blanku
- Przelotki SiC
- Wysokiej jakości rękojeść z korka i EVA
- Futerał materiałowy
- Feedery 3 drgające szczytówki
- Feedery Short Track 2 drgające szczytówki



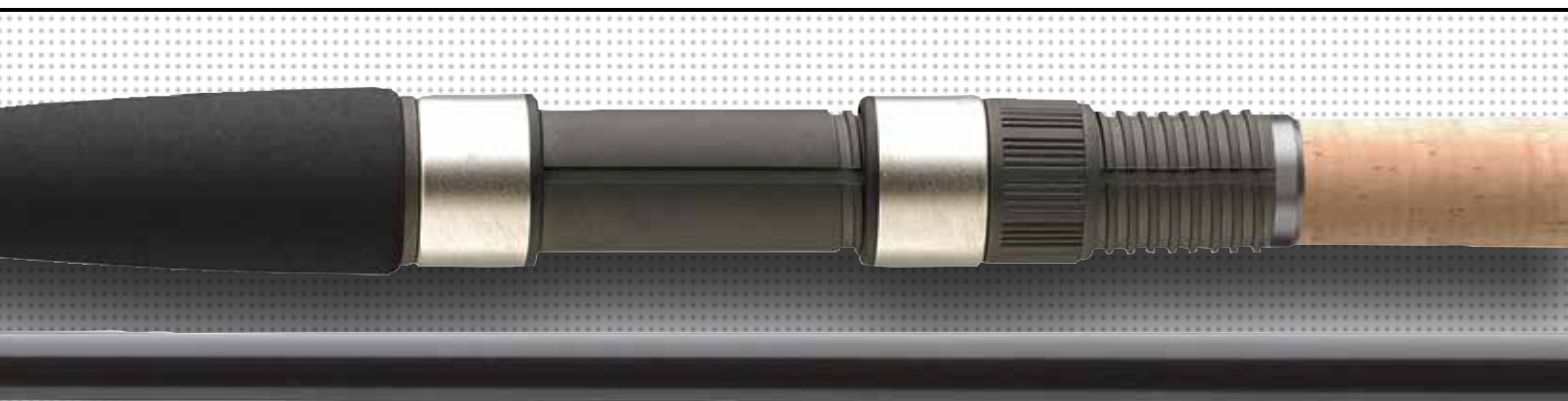

25-2120337



25-2120367



25-2150367



25-2120307

Drgające szczytówki do GF Feeder Pro

| Numer produktu drgająca szczytówka | oz | Pasuje do feedera |
|------------------------------------|--------|--------------------|
| 25-2120R | 3,50oz | 25-2120337/367/397 |
| 25-2120G | 2,50oz | |
| 25-2120Y | 1,50oz | |
| 25-2150R | 3,50oz | 25-2150 367/397 |
| 25-2150G | 2,50oz | |
| 25-2150Y | 1,50oz | |
| 25-2180360R | 4,00oz | 25-2180 367 |
| 25-2180360G | 3,00oz | |
| 25-2180360Y | 2,00oz | |
| 25-2180390R | 4,00oz | 25-2180 397 |
| 25-2180390G | 3,00oz | |
| 25-2180390Y | 2,00oz | |
| 25-2230R | 4,00oz | 25-2230 367/397 |
| 25-2230G | 3,00oz | |
| 25-2230Y | 2,00oz | |
| 25-2120300R | H | 25-2120 307 |
| 25-2120300Y | S | |
| 25-2170300R | H | 25-2170 307 |
| 25-2170300Y | S | |

GF Feeder Pro

Wyposażone w 3 drgające szczytówki (1x włókno węglowe, 2x włókno szklane) i smukły korkowo-gumowy gryf.

| nr. art. | dl. | CW | dl. transp. | szt. | wg. | przelot. | | |
|------------|-------|---------|-------------|------|------|----------|--|--|
| 25-2120337 | 3.30m | 40-120g | 118cm | 3+3 | 250g | 14 | | |
| 25-2120367 | 3.60m | 40-120g | 128cm | 3+3 | 285g | 14 | | |
| 25-2120397 | 3.90m | 40-120g | 138cm | 3+3 | 310g | 14 | | |
| 25-2150367 | 3.60m | 50-150g | 128cm | 3+3 | 285g | 14 | | |
| 25-2150397 | 3.90m | 50-150g | 138cm | 3+3 | 320g | 14 | | |
| 25-2180367 | 3.60m | 60-180g | 128cm | 3+3 | 290g | 14 | | |
| 25-2180397 | 3.90m | 60-180g | 138cm | 3+3 | 320g | 14 | | |
| 25-2230367 | 3.60m | 80-230g | 128cm | 3+3 | 300g | 14 | | |
| 25-2230397 | 3.90m | 80-230g | 138cm | 3+3 | 330g | 14 | | |

GF Feeder Pro Short Track

Wyposażone w 2 drgające szczytówki (1x włókno węglowe, 1x włókno szklane) i smukły gryf korkowo-gumowy.

| nr. art. | dl. | CW | dl. transp. | szt. | wg. | przelot. | | |
|------------|-------|---------|-------------|------|------|----------|--|--|
| 25-2120307 | 3.00m | 40-120g | 156cm | 2+2 | 220g | 12 | | |
| 25-2170307 | 3.00m | 50-170g | 156cm | 2+2 | 225g | 12 | | |

Wędki do połowu ryb spokojnego zera

BULL FIGHTER

FEEDER 3.60m / 90g



Bull Fighter Feeder

Nowe wędki Bull Fighter Feeder- oraz Picker wyposażyliśmy w smuklejsze, lżejsze i dynamiczniejsze blanki od ich poprzedników.

Kompletnie nowa seria wędek z włókna węglowego, która oferuje znacznie więcej, niż moglibyście się spodziewać po tej półce cenowej. Nie ustępujący droższym modelom design, lekki, sztywny blank i doskonała jakość wykończenia.

Przelotki Titanium-Oxyd, dzielony gryf EVA i funkcjonalny skręcany uchwyt kołowrotka to w tym segmencie cenowej wcale nie oczywiste komponenty. Dostarczane w materiałowym futerał.



Parametry techniczne

- Blank z włókna węglowego IM6
- Wysokiej jakości rękojeść z EVA
- Skręcany uchwyt kołowrotka
- Przelotki Titanium Oxide
- Futerał materiałowy

IM6
Technology

TITANIUM
Guides

EVA Handle

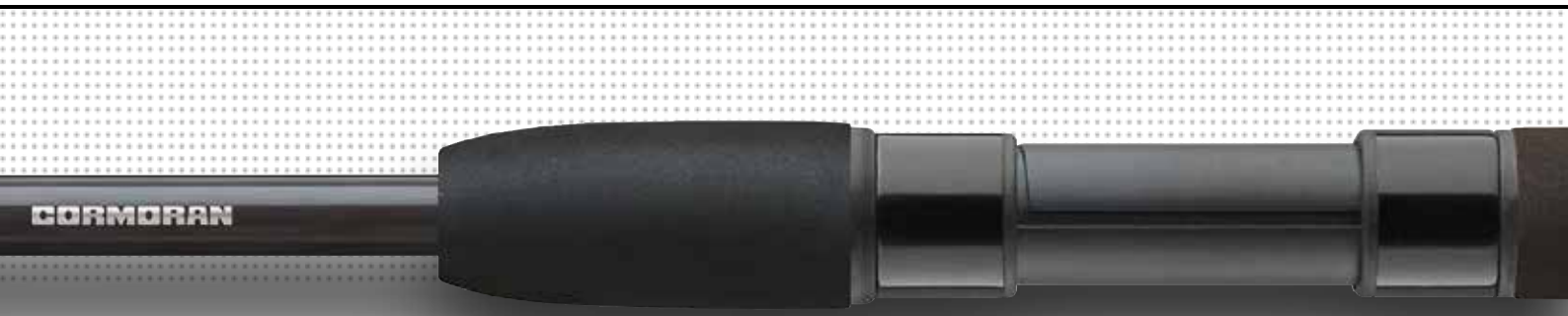

25-9090367



25-9120367



25-9120307



25-9030307

Drgające szczytówki do Bull Fighter Feeder

| Numer produktu drgająca szczytówka oz | | Pasuje do feedera |
|---------------------------------------|---|------------------------------|
| 25-10090R | M | 25-9090367 |
| 25-10090Y | L | 25-9120367 25-9150367/397 |
| 25-10180R | H | 25-9180367/397 |
| 25-10180Y | M | 25-9230367/397 |
| 25-10120R | H | 25-9120307 |
| 25-10120Y | L | 25-9170307 |

Drgające szczytówki do Bull Fighter Picker

| Numer produktu drgająca szczytówka oz | | Pasuje do wędki typu picker |
|---------------------------------------|---|-----------------------------|
| 25-10030R | H | 25-9030277/307 |
| 25-10030Y | L | |

H=stiff M=medium L=light

| nr. art. | dl. | CW | dl. transp. | szk. | wg. | przelot. | | |
|--|-------|---------|-------------|------|------|----------|--|--|
| Bull Fighter Feeder | | | | | | | | |
| 25-9090367 | 3.60m | 30-90g | 128cm | 3+2 | 220g | 12 | | |
| 25-9120367 | 3.60m | 40-120g | 128cm | 3+2 | 235g | 12 | | |
| 25-9150367 | 3.60m | 50-150g | 128cm | 3+2 | 260g | 12 | | |
| 25-9150397 | 3.90m | 50-150g | 138cm | 3+2 | 270g | 12 | | |
| 25-9180367 | 3.60m | 60-180g | 128cm | 3+2 | 275g | 12 | | |
| 25-9180397 | 3.90m | 60-180g | 138cm | 3+2 | 300g | 12 | | |
| 25-9230367 | 3.60m | 80-230g | 128cm | 3+2 | 280g | 12 | | |
| 25-9230397 | 3.90m | 80-230g | 138cm | 3+2 | 320g | 12 | | |
| Bull Fighter Short Track Feeder | | | | | | | | |
| 25-9120307 | 3.00m | 40-120g | 152cm | 2+2 | 180g | 10 | | |
| 25-9170307 | 3.00m | 50-170g | 152cm | 2+2 | 200g | 10 | | |
| Bull Fighter Picker | | | | | | | | |
| 25-9030277 | 2.70m | 5-30g | 138cm | 2+2 | 125g | 9 | | |
| 25-9030307 | 3.00m | 5-30g | 152cm | 2+2 | 145g | 10 | | |

Bull Fighter Feeder

Dzięki tym wędkom również mniej wprawieni wędkarze bez problemu umieszczą koszyk z zanętą i przynętę hakową dokładnie w wybranym łowisku. Mocne blanki IM6 z włókna węglowego gwarantują feederom Bull Fighter wystarczającą rezerwę mocy do bardzo dalekich i celnych rzutów.

Dzięki 2 wymiennym szczytówkom otrzymujemy możliwość dopasowania czułości sygnalizacji do aktualnych warunków nad wodą i stosowanego zestawu. Wyposażone w przelotki Titanium-Oxyd i długi dzielony gryf EVA zapewniający optymalne wykorzystanie efektu dźwigni, co dodatkowo poprawia możliwości wyrzutowe wędziska. Dostarczane z 2 szczytówkami z włókna szklanego.

Bull Fighter Short Track Feeder

Feedery Bull Fighter Short Track wchodzi do gry, gdy długie, klasyczne wędzisko jest zbyt nieporęczne. Idealnie nadają się do łowienia blisko brzegu. Wyposażone w przelotki Titanium-Oxyd, gryf EVA i 2 wymienne szczytówki z włókna szklanego.

Bull Fighter Picker

Pickery Bull Fighter są wystarczająco mocne by radzić sobie z lżejszymi koszykami zanętowymi w wolno płynących wodach. Jednocześnie cechują się odpowiednio dużą czułością, aby skutecznie sygnalizować najdelikatniejsze brania.

Wyposażone w przelotki Titanium-Oxyd Ringen, smukły gryf EVA i wymienne drgające szczytówki z włókna szklanego.

Wędk do połowu ryb spokojnego żeru

SPORTLINE

FEEDER 3.60m / 120g

CORMORAN



Sportline Feeder

Kompozyt w technologii „High Density Composite“ również w naszych najtańszych wędkach.

Bardzo solidne, odporne feedery i wędk splotkowe, które dzięki specjalnej technologii kompozytowej zapewniają fantastyczne wrażenie z holu każdej zaciętej ryby.

Wyposażone w przelotki Titanium-Oxyd i gryf EVA.

Parametry techniczne

- Blank HDG Composite
- Rękojeść z EVA
- Przelotki Titanium Oxide
- Futerał materiałowy





24-0100335



24-0120335



24-0120365



24-0150365



24-0120305

Drgające szczytówki do Sportline Feeder

| Numer produktu drgająca szczytówka | oz | Pasuje do feedera |
|------------------------------------|----|------------------------------------|
| 24-9105R | S | 24-0100 335/365 |
| 24-9105Y | M | 24-0120 335/365 |
| 24-9105G | L | 24-0150 335/365/395 24-0120 305 |

S=stiff M=medium L=light

Sportline Feeder

Mocne feedery o dynamicznej akcji i twardych blankach pozwalających bezproblemowo posyłać ciężkie zestawy na znaczne dystanse.

Dostarczane z 3 wymiennymi szczytówkami:

Czerwona=H-twarda Żółta=M-medium Zielona=L-miękka

| nr. art. | dl. | CW | dl. transp. | szt. | wg. | przelot. | | |
|------------|-------|---------|-------------|------|------|----------|--|--|
| 24-0100335 | 3.30m | 30-100g | 116cm | 3+3 | 280g | 12 | | |
| 24-0100365 | 3.60m | 30-100g | 127cm | 3+3 | 370g | 12 | | |
| 24-0120335 | 3.30m | 40-120g | 116cm | 3+3 | 290g | 12 | | |
| 24-0120365 | 3.60m | 40-120g | 127cm | 3+3 | 385g | 12 | | |
| 24-0150335 | 3.30m | 50-150g | 116cm | 3+3 | 310g | 12 | | |
| 24-0150365 | 3.60m | 50-150g | 127cm | 3+3 | 400g | 12 | | |
| 24-0150395 | 3.90m | 50-150g | 137cm | 3+3 | 450g | 12 | | |

Sportline Short Track Feeder

Short Track wchodzi do gry, gdy długie, klasyczne wędzisko jest zbyt nieporęczne. Idealnie nadają się do łowienia blisko brzegu.

Dostarczane z 3 wymiennymi szczytówkami.

Czerwona=H-twarda Żółta=M-medium Zielona=L-miękka

| nr. art. | dl. | CW | dl. transp. | szt. | wg. | przelot. | | |
|------------|-------|---------|-------------|------|------|----------|--|--|
| 24-0120305 | 3.00m | 40-120g | 107cm | 3+3 | 230g | 10 | | |

Wędki do połowu ryb spokojnego żeru

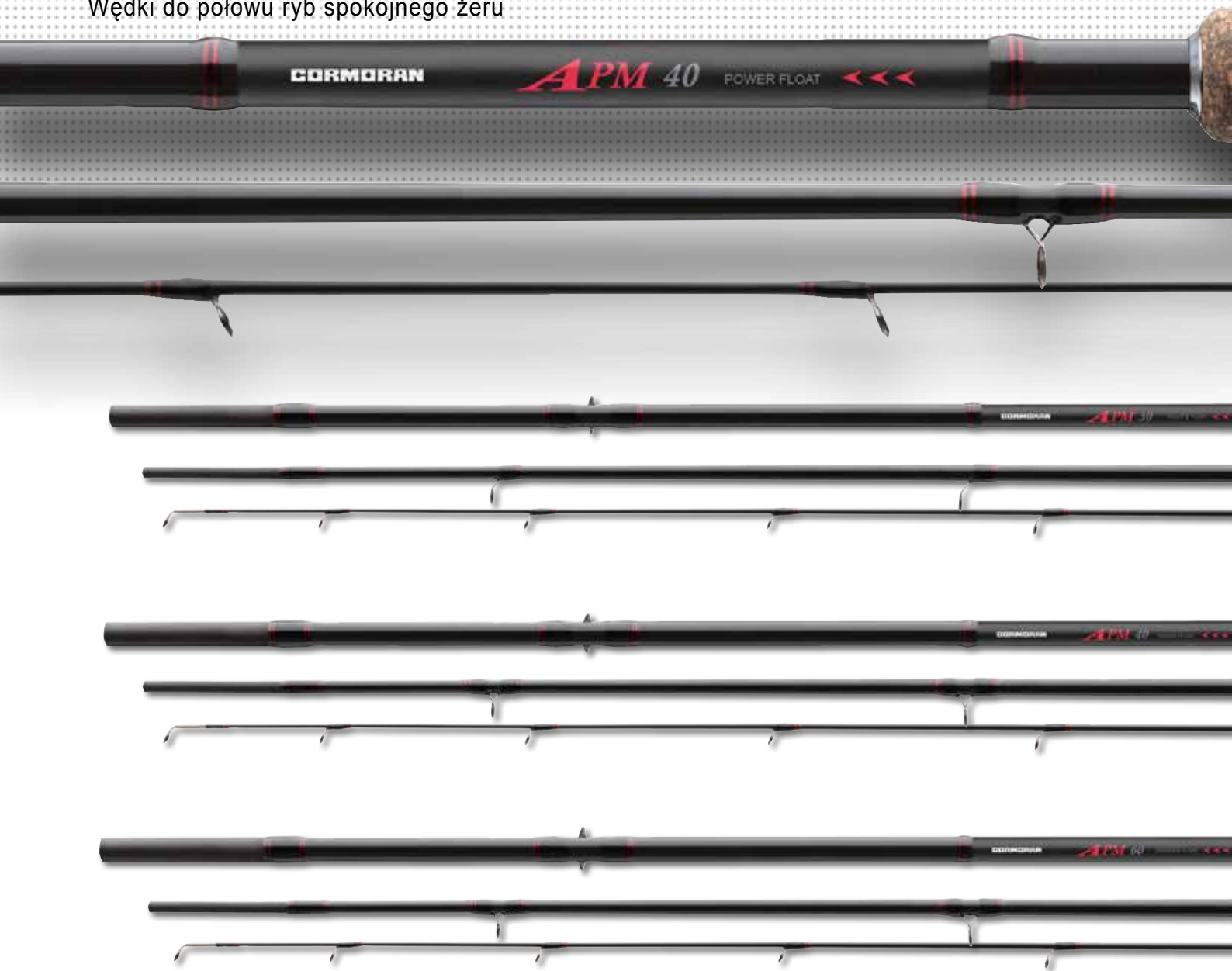

APM FLOAT

Wędki spławikowe najwyższej klasy

Nie tylko połów metodą feeder ewoluuje, także połów spławikowy rozwija się bardzo dynamicznie. Wciąż udoskonalane techniki połowu i coraz bardziej wyszukany program akcesoriów wymagają wędek umożliwiających wykorzystanie w pełni potencjału wszystkich pojawiających się innowacji. Każdy chce dalej zarzucać, mieć lepszy kontakt z przynętą i lepiej panować nad holowaną rybą. Wędki CORMORAN APM to seria wędek pokrywająca szeroki zakres potrzeb połowu spławikowego - ryby spokojnego żeru, sandacze, pstrągi w małych komercyjnych zbiornikach i wiele innych. Wykonane z włókna węglowego SM24, uzbrojone przelotkami SIC i drobnoporowym korkowym gryfem.

Parametry techniczne

- Węglowy blank SM24
- Wysokiej jakości korkowa rękojeść
- Skręcany uchwyt kołowrotka
- Przelotki SiC
- Futerał materiałowy





25-4030361

25-4040361

25-4060361

APM 30 Trout & Float

APM 30 Trout & Float wyposażony jest w smukły, bardzo lekki blank cechujący się akcją szczytową. Dzięki dużej czułości nadaje się zarówno do łowienia ze sbrulino w pstragowych stawach, jaki i do połowu stacjonarnego ryb spokojnego zera oraz do łowienia sandaczy małymi przynętami.

| nr. art. | dl. | CW | dl. transpt. | szt. | wg. | przelot. | | |
|------------|-------|--------|--------------|------|------|----------|--|--|
| 25-4030361 | 3.60m | 10-30g | 125cm | 3 | 240g | 13 | | |
| 25-4030391 | 3.90m | 10-30g | 128cm | 3 | 260g | 14 | | |

APM 40 Power Float

Mocna wędka szaławikowa o ciężarze wyrzutowym w zakresie 10-40g cechująca się stosunkowo szybką szczytówką i sporą dynamiką. Do połowu ze stałym i przelotowym szaławikiem wszystkich gatunków ryb spokojnego zera, a także sandaczy oraz pstrągów w dużych zbiornikach komercyjnych.

| nr. art. | dl. | CW | dl. transpt. | szt. | wg. | przelot. | | |
|------------|-------|--------|--------------|------|------|----------|--|--|
| 25-4040361 | 3.60m | 10-40g | 125cm | 3 | 265g | 13 | | |
| 25-4040391 | 3.90m | 10-40g | 138cm | 3 | 285g | 14 | | |

APM 60 Distance Float

Uniwersalna, mocna wędka do połowu szaławikowego przynętami do 60g o szybkiej szczytówce. Znakomicie spisuje się podczas połowu dużych białych ryb i karpia. APM 60 Distance jak sama jej nazwa wskazuje umożliwia bardzo dalekie zarzucanie oraz lepszą prezentację zestawu szaławikowego również na znacznej odległości od brzegu. Nadaje się również do połowu ze sbrulino dużych pstrągów w wodach stojących.

| nr. art. | dl. | CW | dl. transpt. | szt. | wg. | przelot. | | |
|------------|-------|--------|--------------|------|------|----------|--|--|
| 25-4060361 | 3.60m | 15-60g | 125cm | 3 | 270g | 13 | | |

DISTANCE MATCH

3.60m / 5-25g

CORMORAN

NEW Distance Match**Nowoczesna technologia, nowoczesny design**

Znakomita relacja ceny do jakości to cecha charakterystyczna tej zbudowanej od nowa serii wędek z włókna węglowego. Distance Match są mocne i szybkie, wyjątkowo lekko posyłają na bardzo duże odległości również większe waggler. Świetnie nadają się także do połowu pstrągów w wodach stojących.

Parametry techniczne

- Węglowy blank SM24
- Wzmocniona konstrukcja blanku
- Wysokiej jakości rękojeść z EVA
- Przelotki SiC
- Futerał materiałowy

**Profiline Tele Travel**

Spinningowe i uniwersalne wędki teleskopowe o krótkim składzie, szybkiej akcji szczytowej i dobrym wyważeniu. Bardzo wygodna długość transportowa.

| nr. art. | dl. | CW | dl. transp. | wg. |
|------------|-------|--------|-------------|------|
| 26-2025181 | 1.80m | 5-25g | 46cm | 130g |
| 26-2040211 | 2.10m | 10-40g | 55cm | 155g |
| 26-2050241 | 2.40m | 15-50g | 60cm | 230g |
| 26-2060271 | 2.70m | 20-60g | 62cm | 235g |
| 26-2070301 | 3.00m | 30-70g | 65cm | 320g |





| nr. art. | dl. | CW | dl. transp. | szt. | wg. | przelot. | | |
|----------|-------|-------|-------------|------|------|----------|--|--|
| 24-25369 | 3.60m | 5-25g | 127cm | 3 | 190g | 13 | | |
| 24-25399 | 3.90m | 5-25g | 137cm | 3 | 205g | 14 | | |
| 24-25429 | 4.20m | 5-25g | 147cm | 3 | 230g | 15 | | |
| 24-25459 | 4.50m | 5-25g | 158cm | 3 | 255g | 16 | | |

Eurocor Tele Pole bez przelotek

Korzystniejszej oferty cenowej nie znajdziecie nigdzie. Ta seria szaławikowych batów pokazuje, że CORMORAN potrafi mądrze konstruować swoje wędki. Pomimo, że kij ten „prawie nic nie kosztuje”, jest pełnowartościowym wędziem do połowu szaławikowego o bardzo dobrej akcji i odpowiednim wyważeniu.

| nr. art. | dl. | dl. transp. | szt. | wg. | | |
|-----------|-------|-------------|------|------|--|--|
| 26-000301 | 3.00m | 114cm | 3 | 150g | | |
| 26-000401 | 4.00m | 114cm | 4 | 250g | | |
| 26-000501 | 5.00m | 114cm | 5 | 360g | | |
| 26-000601 | 6.00m | 114cm | 6 | 500g | | |
| 26-000701 | 7.00m | 114cm | 7 | 790g | | |

AKCESORIA DO WĘDZISK



Neoprenowy kapurek na wędkę

Zestaw do wędek składanych nasadowo: jedna część do ochrony dolnej, a druga do górnej części wędziska. Zawartość: 1 para.
Materiał: 90% Neopren, 10% Nylon

nr. art.

94-19002



Komplet opasek na rzep do wędek

Nieodzowny podczas transportu wędek składanych nasadowo. Zestaw składa się z dwóch różnej wielkości opasek pasujących do wszystkich wędzisk.
Materiał: 90% Neopren, 10% Nylon

nr. art.

94-19999

Wędk morskie

NEW Seacor BAT
**Nowoczesne wędk morskie
dla ambitnych wędkarzy.**

Nowe wędk CORMORAN Seacor Bat to seria nowoczesnych wędzisk morskich do połowu w Morzu Północnym, Bałtyckim oraz w Norwegii.

Mocny blank wykonany z High-Modulus Carbon przygotowany jest do wytrzymywania dużych obciążeń i imponuje nie tylko mocą ale i smukłą średnicą. Wysokomodulowe włókno węglowe odpowiada również za szybką akcję blanków. Wyposażone w przelotki SiC i solidny skręcany uchwyt kołowrotka.

Parametry techniczne

- Ekskluzywny design
- Blank z wysokomodulowego włókna węglowego
- Wzmocniona konstrukcja blanku
- Niezawodne połączenie nasadowe
- Ergonomiczny gryf EVA
- Solidny skręcany uchwyt kołowrotka
- Przelotki SiC, perfekcyjne do plecionek
- Futerał materiałowy





Seacor BAT Pilk

Nowoczesna wędka morska musi posiadać zestaw konkretnych cech, by zapanować nad silnym słonowodnym przeciwnikiem i jednocześnie zredukować niebezpieczeństwo wypięcia się holowanego okazu. Wędki Seacor BAT Ruten posiadają fantastyczne rezerwy mocy oraz elastyczną, czułą szczytówkę. Nadają się do połowu imitacjami z miękkiego plastiku oraz pilkerami w Morzu Północnym, Bałtyckim oraz w Norwegii i Islandii.

| nr. art. | dł. | CW | dł. transp. | szk. | wg. | przelot. |
|-----------|-------|----------|-------------|------|------|----------|
| 29-851521 | 2.15m | 50-150g | 112cm | 2 | 195g | 6 |
| 29-851524 | 2.40m | 50-150g | 127cm | 2 | 210g | 6 |
| 29-851527 | 2.70m | 50-150g | 142cm | 2 | 235g | 7 |
| 29-852024 | 2.40m | 100-200g | 127cm | 2 | 290g | 6 |
| 29-852027 | 2.70m | 100-200g | 142cm | 2 | 310g | 7 |

Seacor BAT Jig & Pilk

Super lekka i nowoczesna wędka do połowu morskiego o szybkiej akcji i czulej szczytówce. Do łowienia gumowymi wabikami i pilkerami. Świetnie nadaje się do lekkiego pilkerowania.

| nr. art. | dł. | CW | dł. transp. | szk. | wg. | przelot. |
|-----------|-------|---------|-------------|------|------|----------|
| 29-851024 | 2.40m | 40-100g | 127cm | 2 | 225g | 7 |
| 29-851027 | 2.70m | 40-100g | 142cm | 2 | 245g | 7 |

Seacor BAT Deep Zone

Seacor BAT Deep Zone to mocne wędki do połowu w fiordach o znakomitych parametrach użytkowych. Zapewniają świetną kontrolę przynęty i optymalną sygnalizację brań. Akcja szczytowa i duże rezerwy mocy pozwalają szybko wymęczyć także najsilniejszych przeciwników. Do stosowania z multiplikatorem lub dużym kołowrotkiem spinningowym.

| nr. art. | dł. | CW | dł. transp. | szk. | wg. | przelot. |
|-----------|-------|----------|-------------|------|------|----------|
| 29-854023 | 2.35m | 150-400g | 122cm | 2 | 295g | 9 |
| 29-856023 | 2.35m | 400-600g | 122cm | 2 | 300g | 10 |

Seacor BAT Sea Trout

Perfekcyjne wędki do połowu troci w Bałtyku i Skandynawii. Półparaboliczna akcja sprawia, że blank łatwo ładuje się przy wyrzucie pomagając osiągać bardzo duże odległości. Responsywna szczytówka dobrze amortyzuje zrywy i szarpnięcia walczącej ryby sprawiając, że również podczas połowu pleciami ryzyko wypięcia się haka jest znacznie zredukowane.

| nr. art. | dł. | CW | dł. transp. | szk. | wg. | przelot. |
|-----------|-------|--------|-------------|------|------|----------|
| 29-850328 | 2.80m | 8-35g | 145cm | 2 | 215g | 7 |
| 29-850431 | 3.10m | 10-45g | 159cm | 2 | 235g | 7 |



29-861522



29-862023



29-861223

NEW Seacor BAT Travel

Nowoczesne wędki podróżne dla ambitnych entuzjastów połowów morskich.

CORMORAN przedstawia nowe, 4-składowe, nowoczesne wędki podróżne Seacor BAT do połowu w Morzu Północnym, Bałtyckim oraz w Norwegii. Smukły blank wykonany z włókna węglowego High-Modulus przeznaczony jest do dużych obciążeń i cechuje się stosunkowo szybką akcją. Wyposażony w przelotki SiC i solidny skręcany uchwyt kolowrotka.

Parametry techniczne

- Ekskluzywny design
- Blank z wysokomodulowego włókna węglowego
- Wzmocniona konstrukcja blanku
- Niezawodne połączenie nasadowe
- Ergonomiczny gryf EVA
- Solidny skręcany uchwyt kolowrotka
- Przelotki SiC
- Futerał materiałowy





29-864022



29-866022

Seacor BAT Travel Pilk

4-częściowe Seacor BAT Travel Pilk mimo dużej mocy cechują się sporą elastycznością. Czula szczytówka pomaga utrzymać pełną kontrolę nad holowaną rybą redukując ryzyko wypięcia się jej z haka. Wędki te świetnie spisują podczas połowu gumowymi imitacjami i pilkerami w Bałtyku, Morzu Północnym, w Norwegii oraz Islandii.

| nr. art. | dl. | CW | dl. transpt. | szk. | wg. | przelot. |
|-----------|-------|----------|--------------|------|------|----------|
| 29-861522 | 2.20m | 50-150g | 61cm | 4 | 240g | 8 |
| 29-862023 | 2.35m | 100-200g | 65cm | 4 | 260g | 8 |

Seacor BAT Deep Zone Traveller Boat

Wędki podróżne Seacor BAT Deep Zone Traveller to świetnie nadające się do łowienia w fiordach kije cechujące się dobrą kontrolą przynęty i świetnym zachowaniem w trakcie holu. Wyraźnie zaakcentowana akcja szczytowa pomaga w rozpoznawaniu brań, a duża rezerwa mocy pozwala szybko wymęczyć każdego przeciwnika. Do stosowania z multiplikatorem lub dużym kołowrotkiem spinningowym.

| nr. art. | dl. | CW | dl. transpt. | szk. | wg. | przelot. |
|-----------|-------|----------|--------------|------|------|----------|
| 29-864022 | 2.20m | 150-400g | 61cm | 4 | 285g | 8 |
| 29-866022 | 2.20m | 250-600g | 61cm | 4 | 290g | 10 |

Seacor BAT Travel Jig & Pilk

Super lekka, nowoczesna wędka podróżna o bardzo szybkiej akcji i czulej szczytówce do połowu gumami i małymi pilkerami. Wygodna długość transportowa.

| nr. art. | dl. | CW | dl. transpt. | szk. | wg. | przelot. |
|-----------|-------|---------|--------------|------|------|----------|
| 29-861223 | 2.35m | 40-125g | 65cm | 4 | 200g | 7 |

Seacor BAT Sea Trout Travel

Potrąfi wszystko to, co klasyczna 2-częściowa wędka trociowa. Półparaboliczna akcja bardzo lekko ładuje blank przy zamachu umożliwiając bardzo dalekie rzuty. Wędki tak skonstruowane, by redukować ryzyko wypięcia się ryby w trakcie holu, również na plecencie.

| nr. art. | dl. | CW | dl. transpt. | szk. | wg. | przelot. |
|-----------|-------|-------|--------------|------|------|----------|
| 29-860330 | 3.00m | 8-35g | 80cm | 4 | 205g | 7 |



29-860330

Wędki morskie

Interline HALIBUT HDC

Seacor Halibut HDC

Kiedy w głębinach norweskich fiordów coś dużego zainteresuje się Waszą przynętą z wędką Halibut HDC Interline będziecie gotowi na każde wyzwanie.

Wędki Halibut HDC Interline są bezkompromisowo mocne, dzięki czemu możemy skutecznie przeciwstawić się każdemu morskemu przeciwnikowi. Stworzone do twardej walki.

Parametry techniczne

- Blank HDG Composite
- Wzmocniona konstrukcja blanku
- Niezawodne połączenie nasadowe
- Ergonomiczny gryf EVA
- Solidny skręcany uchwyt kołowrotka
- Wewnętrzne prowadzenie żyłki
- Futerał materiałowy



Halibut HDC Traveller Interline

4-częściowa podróżna wędka Interline do ciężkiego połowu w Norwegii zarówno sztucznymi, jak i naturalnymi przynętami dorszy, halibutów, molw i zębaczy. Wyposażone w wysokiej klasy skręcany uchwyt kołowrotka i dolnik zakończony krzyżakiem. Dostarczane w materiałowym futerał.

| nr. art. | dl. | CW | dl. transp. | szt. | wg. | przelot. |
|------------|-------|----------|-------------|------|------|----------|
| 29-1600234 | 2.35m | 200-600g | 65cm | 4 | 450g | 2 |

Halibut HDC Interline

Długa część szczytowa wsuwana w dolnik sprawia, że środek ciężkości leży bardzo nisko, co pozwala optymalnie wykorzystać moc wędki. Duża zdolność sygnalizacji brań przydaje się nie tylko podczas połowu w norweskich fiordach. Świetna do połowań na halibuty, dorsze, molwy i zębaczę. Wyposażona w wysokiej klasy skręcany uchwyt kołowrotka i dolnik zakończony krzyżakiem. Dostarczana w materiałowym pokrowcu.

| nr. art. | dl. | CW | dl. transp. | szt. | wg. |
|------------|-------|-----------|-------------|------|------|
| 29-1600210 | 2.10m | 200-600g | 146cm | 2 | 440g |
| 29-1100210 | 2.10m | 300-1000g | 146cm | 2 | 505g |
| 29-1600230 | 2.35m | 200-600g | 164cm | 2 | 455g |
| 29-1100230 | 2.35m | 300-1000g | 164cm | 2 | 455g |

29-1600234



29-1600230



DEPTH FINDER
Licznik głębokości

Mechaniczny licznik głębokości montowany na wędzisku.
Do blanków o średnicy ok. Ø15-25mm.
Zakres 0-999m.

| nr. art. | pak./szt. | |
|----------|-----------|--|
| 85-50700 | 1szt | |

Plecionki

CoraStrong 8-Braid

Nowa CoraStrong 8-Braid - pleciona z mikro coramidu

Nieważne, gdzie łowicie, na jakie gatunki ryb polujecie i jaką metodę stosujecie - dzięki nowej CoraStrong 8-Braid będziecie mogli zawsze i w każdych warunkach być całkowicie pewni swojej plecionki. Optymalne parametry wyrzutowe, ciasny spłot, gładka struktura i jednakość na całej długości kalibracja. CoraStrong 8-Braid to plecionka o wysokiej klasy właściwościach w niewiarygodnej relacji ceny do jakości.

Zalety 1: optymalne właściwości rzutowe poprzez...

- gładką, optymalną strukturę – 8-Braid płynnie przechodzi przez przelotki.
- specjalne powlekanie – redukuje tarcie.
- niewielką średnicę – mniejsza powierzchnia oznacza mniejszą podatność na wpływ wiatru.
- ciasny spłot - nie wrzyna się na szpuli.
- nie nabieranie wody - struktura zostaje utrzymana.
- równą kalibrację na całej długości.
- zredukowany efekt pamięci - nie skręca się po przewinięciu na szpulę kolowrotka.

Zalety 2: optymalna sygnalizacja brań poprzez...

- niewielką średnicę - generuje mniejszy opór w nurcie.
- znikomą rozciągliwość - niezawodna sygnalizacja najdelikatniejszych brań.

Zalety 3: zwiększone bezpieczeństwo przy wyrzuceniu i w trakcie holu poprzez...

- nadzwyczajny udźwig - większy, niż potrzeba.
- optymalny stosunek średnicy do wytrzymałości.
- znakomitą wytrzymałość na węzle - od tego parametru wiele zależy.
- znikomą rozciągliwość - szybsze i precyzyjniejsze zacinięcie.
- wysoką odporność na ścieranie - idealna na pełne zawady wody.
- odporność UV - niewrażliwość na działanie promieniowania słonecznego.
- dużą żywotność - dla optymalnej pewności.

Kolor: zielona

**135m**

| nr. art. | ø | kg | lb | poj. |
|------------|------|------|------|-------|
| 32-8013510 | 0.10 | 6.3 | 14.0 | 135 m |
| 32-8013512 | 0.12 | 7.7 | 17.0 | 135 m |
| 32-8013514 | 0.14 | 9.4 | 20.5 | 135 m |
| 32-8013516 | 0.16 | 11.4 | 25.0 | 135 m |
| 32-8013518 | 0.18 | 13.2 | 29.0 | 135 m |
| 32-8013520 | 0.20 | 15.1 | 33.0 | 135 m |
| 32-8013525 | 0.25 | 18.8 | 43.0 | 135 m |
| 32-8013530 | 0.30 | 28.8 | 62.5 | 135 m |
| 32-8013535 | 0.35 | 37.5 | 82.5 | 135 m |
| 32-8013540 | 0.40 | 45.2 | 99.5 | 135 m |

300m

| nr. art. | ø | kg | lb | poj. |
|------------|------|------|------|-------|
| 32-8030010 | 0.10 | 6.3 | 14.0 | 300 m |
| 32-8030012 | 0.12 | 7.7 | 17.0 | 300 m |
| 32-8030014 | 0.14 | 9.4 | 20.5 | 300 m |
| 32-8030016 | 0.16 | 11.4 | 25.0 | 300 m |
| 32-8030018 | 0.18 | 13.2 | 29.0 | 300 m |
| 32-8030020 | 0.20 | 15.1 | 33.0 | 300 m |
| 32-8030025 | 0.25 | 18.8 | 43.0 | 300 m |
| 32-8030030 | 0.30 | 28.8 | 62.5 | 300 m |
| 32-8030035 | 0.35 | 37.5 | 82.5 | 300 m |
| 32-8030040 | 0.40 | 45.2 | 99.5 | 300 m |

1200m

| nr. art. | ø | kg | lb | poj. |
|------------|------|------|------|--------|
| 32-8120012 | 0.12 | 7.7 | 17.0 | 1200 m |
| 32-8120014 | 0.14 | 9.4 | 20.5 | 1200 m |
| 32-8120016 | 0.16 | 11.4 | 25.0 | 1200 m |
| 32-8120018 | 0.18 | 13.2 | 29.0 | 1200 m |
| 32-8120020 | 0.20 | 15.1 | 33.0 | 1200 m |
| 32-8120025 | 0.25 | 18.8 | 43.0 | 1200 m |
| 32-8120030 | 0.30 | 28.8 | 62.5 | 1200 m |
| 32-8120035 | 0.35 | 37.5 | 82.5 | 1200 m |
| 32-8120040 | 0.40 | 45.2 | 99.5 | 1200 m |

3000m

| nr. art. | ø | kg | lb | poj. |
|------------|------|------|------|--------|
| 32-8300010 | 0.10 | 6.3 | 14.0 | 3000 m |
| 32-8300012 | 0.12 | 7.7 | 17.0 | 3000 m |
| 32-8300014 | 0.14 | 9.4 | 20.5 | 3000 m |
| 32-8300016 | 0.16 | 11.4 | 25.0 | 3000 m |
| 32-8300018 | 0.18 | 13.2 | 29.0 | 3000 m |
| 32-8300020 | 0.20 | 15.1 | 33.0 | 3000 m |
| 32-8300025 | 0.25 | 18.8 | 43.0 | 3000 m |
| 32-8300030 | 0.30 | 28.8 | 62.5 | 3000 m |
| 32-8300035 | 0.35 | 37.5 | 82.5 | 3000 m |





CoraStrong Braid

25 lat CORASTRONG - plecionej z coramidu

Jubileuszowa Corastrong to udoskonalona w najistotniejszych punktach ikona CORMORAN, która poza fantastycznymi parametrami cechuje się rewelacyjną relacją ceny do jakości.

Polepszone parametry rzutowe dzięki...

- gładkiej, optymalnej strukturze splotu - przenika cudownie lekko przez przelotki
- ciasnemu splotowi włókien-brak rozwarstwiania się
- minimalnej absorpcji wody - struktura zostaje zachowana
- równomiernemu nawojowi dzięki dokładnej kalibracji na całej długości
- zredukowanie efektu pamięci - brak wybrzuszeń po przewinięciu na szpulę kołowrotka

Mocno poprawione bezpieczeństwo w trakcie wyrzutu i podczas holu poprzez...

- nadzwyczajny udźwig- optymalna korelacja średnicy do odporności na ścieranie
- znakomitą wytrzymałość na węzle, znikoma rozciągliwość - skutkujące szybszym i precyzyjniejszym zacięciem
- ekstremalną odporność na ścieranie - idealna właściwość na pełne zawady wody
- odporność UV - nawet bardzo intensywne promieniowanie słoneczne nie zmienia jej właściwości
- dużą żywotność - brak konieczności ciągłego kontrolowania jej stanu

Kolor: zielona



135m

| nr.art. | ø | kg | lb | poj. |
|------------|------|------|------|-------|
| 32-0013510 | 0.10 | 4.6 | 10.2 | 135 m |
| 32-0013512 | 0.12 | 6.4 | 14.0 | 135 m |
| 32-0013514 | 0.14 | 7.4 | 16.2 | 135 m |
| 32-0013516 | 0.16 | 8.5 | 18.7 | 135 m |
| 32-0013518 | 0.18 | 9.8 | 21.5 | 135 m |
| 32-0013520 | 0.20 | 11.2 | 24.6 | 135 m |
| 32-0013523 | 0.23 | 13.5 | 29.7 | 135 m |
| 32-0013525 | 0.25 | 14.3 | 31.4 | 135 m |
| 32-0013528 | 0.28 | 18.2 | 40.0 | 135 m |
| 32-0013530 | 0.30 | 21.0 | 46.1 | 135 m |

300m

| nr.art. | ø | kg | lb | poj. |
|------------|------|------|------|-------|
| 32-0030010 | 0.10 | 4.6 | 10.2 | 300 m |
| 32-0030012 | 0.12 | 6.4 | 14.0 | 300 m |
| 32-0030014 | 0.14 | 7.4 | 16.2 | 300 m |
| 32-0030016 | 0.16 | 8.5 | 18.7 | 300 m |
| 32-0030018 | 0.18 | 9.8 | 21.5 | 300 m |
| 32-0030020 | 0.20 | 11.2 | 24.6 | 300 m |
| 32-0030023 | 0.23 | 13.5 | 29.7 | 300 m |
| 32-0030025 | 0.25 | 14.3 | 31.4 | 300 m |
| 32-0030028 | 0.28 | 18.2 | 40.0 | 300 m |
| 32-0030030 | 0.30 | 21.0 | 46.1 | 300 m |
| 32-0030035 | 0.35 | 26.5 | 58.2 | 300 m |
| 32-0030040 | 0.40 | 32.0 | 70.3 | 300 m |

1200m

| nr.art. | ø | kg | lb | poj. |
|------------|------|------|------|--------|
| 32-0120010 | 0.10 | 4.6 | 10.2 | 1200 m |
| 32-0120012 | 0.12 | 6.4 | 14.0 | 1200 m |
| 32-0120014 | 0.14 | 7.4 | 16.2 | 1200 m |
| 32-0120016 | 0.16 | 8.5 | 18.7 | 1200 m |
| 32-0120018 | 0.18 | 9.8 | 21.5 | 1200 m |
| 32-0120020 | 0.20 | 11.2 | 24.6 | 1200 m |
| 32-0120023 | 0.23 | 13.5 | 29.7 | 1200 m |
| 32-0120025 | 0.25 | 14.3 | 31.4 | 1200 m |
| 32-0120028 | 0.28 | 18.2 | 40.0 | 1200 m |
| 32-0120030 | 0.30 | 21.0 | 46.1 | 1200 m |
| 32-0120035 | 0.35 | 26.5 | 58.2 | 1200 m |
| 32-0120040 | 0.40 | 32.0 | 70.3 | 1200 m |

Plecionki

Big Cat 8-Braid Sumowa plecionka

Bardzo gęsto i równo pleciona, niemalże okrągły przekrój.
Kolor: biały

300m

| nr.art. | ø | kg | lb | poj. |
|----------|------|------|-------|-------|
| 78-03041 | 0.40 | 52.0 | 114.0 | 300 m |
| 78-03051 | 0.50 | 68.0 | 150.0 | 300 m |

1000m

| nr.art. | ø | kg | lb | poj. |
|----------|------|------|-------|--------|
| 78-03151 | 0.50 | 68.0 | 150.0 | 1000 m |
| 78-03161 | 0.60 | 88.0 | 193.0 | 1000 m |



Big Cat 8-Braid Leader Catfish - przypon sumowy

Przypon sumowy o bardzo wysokim udźwigu i nadzwyczajnej odporności na ścieranie.
Długość: 20m / kolor: brązowy

| nr.art. | ø | kg | lb | poj. |
|----------|------|-------|-------|------|
| 78-02063 | 0.60 | 54.5 | 120.0 | 20 m |
| 78-02083 | 0.80 | 80.0 | 176.0 | 20 m |
| 78-02103 | 1.00 | 100.0 | 220.0 | 20 m |



Statyw do nawijania żyłki

Przysawka tego urządzenia do nawijania nadaje się do mocowania np. na aucie lub innej gładkiej powierzchni. Sprężyna dociska szpulę z odpowiednią siłą. Na to czekało wielu wędkarzy!

nr.art.

85-50500



Żyłki mono

Profiline

Planowy połów żyłkami specjalistycznymi PROFILINE.
Dla każdej ryby specjalna żyłka PROFILINE.



Profiline biała ryba

| nr.art. | ø | kg | lb | poj. |
|-----------|------|-----|-----|-------|
| 36-141016 | 0.16 | 2.5 | 5.6 | 400 m |
| 36-141018 | 0.18 | 3.1 | 7.0 | 400 m |
| 36-141020 | 0.20 | 3.7 | 8.3 | 400 m |

Szpule Profiline posiadają otwory euro, a żyłka zabezpieczona jest przezroczystą folią.



Profiline karp

| nr.art. | ø | kg | lb | poj. |
|-----------|------|------|------|-------|
| 36-141225 | 0.25 | 5.7 | 12.8 | 450 m |
| 36-141228 | 0.28 | 6.6 | 14.9 | 450 m |
| 36-141230 | 0.30 | 7.6 | 17.0 | 400 m |
| 36-141235 | 0.35 | 10.0 | 22.5 | 400 m |



Profiline szczupak

| nr.art. | ø | kg | lb | poj. |
|-----------|------|------|------|-------|
| 36-141330 | 0.30 | 7.6 | 17.0 | 400 m |
| 36-141335 | 0.35 | 9.9 | 22.3 | 400 m |
| 36-141340 | 0.40 | 12.9 | 29.0 | 300 m |



Profiline sum

| nr.art. | ø | kg | lb | poj. |
|-----------|------|------|------|-------|
| 36-141550 | 0.50 | 17.5 | 39.3 | 200 m |



Profiline węgorz

| nr.art. | ø | kg | lb | poj. |
|-----------|------|------|------|-------|
| 36-141430 | 0.30 | 7.6 | 17.0 | 400 m |
| 36-141435 | 0.35 | 9.9 | 22.3 | 400 m |
| 36-141440 | 0.40 | 12.9 | 29.0 | 300 m |



Profiline sandacz

| nr.art. | ø | kg | lb | poj. |
|-----------|------|-----|------|-------|
| 36-141122 | 0.22 | 4.4 | 9.9 | 450 m |
| 36-141125 | 0.25 | 5.6 | 12.6 | 450 m |
| 36-141128 | 0.28 | 6.6 | 14.9 | 450 m |



Profiline pstrąg

| nr.art. | ø | kg | lb | poj. |
|-----------|------|-----|------|-------|
| 36-141618 | 0.18 | 3.1 | 7.0 | 450 m |
| 36-141620 | 0.20 | 3.7 | 8.3 | 450 m |
| 36-141622 | 0.22 | 4.4 | 9.9 | 450 m |
| 36-141625 | 0.25 | 5.6 | 12.6 | 450 m |



Przynęty sztuczne

CORA-Z

Klasyk Cormorana znów dostępny w programie przynęt w klasycznych długościach i wagach. Wyposażony w krętlik i mocną, brązowaną kotwicę.

Parametry techniczne

Wyposażona w krętlik

Zbrojenie: kotwica CGS, brązowana



silver/silver

| nr. art. | dl. | wg. |
|-----------|--------|--------|
| 50-860106 | 3.5 cm | 6.0 g |
| 50-860116 | 5.0 cm | 16.0 g |
| 50-860122 | 5.8 cm | 22.0 g |
| 50-860130 | 6.7 cm | 30.0 g |
| 50-860145 | 8.0 cm | 45.0 g |

silver/gold

| nr. art. | dl. | wg. |
|-----------|--------|--------|
| 50-860206 | 3.5 cm | 6.0 g |
| 50-860216 | 5.0 cm | 16.0 g |
| 50-860222 | 5.8 cm | 22.0 g |
| 50-860230 | 6.7 cm | 30.0 g |
| 50-860245 | 8.0 cm | 45.0 g |



silver/chartreuse

| nr. art. | dl. | wg. |
|-----------|--------|--------|
| 50-860306 | 3.5 cm | 6.0 g |
| 50-860316 | 5.0 cm | 16.0 g |
| 50-860322 | 5.8 cm | 22.0 g |
| 50-860330 | 6.7 cm | 30.0 g |
| 50-860345 | 8.0 cm | 45.0 g |

gold/gold

| nr. art. | dl. | wg. |
|-----------|--------|--------|
| 50-860406 | 3.5 cm | 6.0 g |
| 50-860416 | 5.0 cm | 16.0 g |
| 50-860422 | 5.8 cm | 22.0 g |
| 50-860430 | 6.7 cm | 30.0 g |
| 50-860445 | 8.0 cm | 45.0 g |



silver/red scales

| nr. art. | dl. | wg. |
|-----------|--------|--------|
| 50-861006 | 3.5 cm | 6.0 g |
| 50-861016 | 5.0 cm | 16.0 g |
| 50-861022 | 5.8 cm | 22.0 g |
| 50-861030 | 6.7 cm | 30.0 g |
| 50-861045 | 8.0 cm | 45.0 g |



NEW CORA-X

Szczególnemu typowi pracy Cora-X drapieźniki takie, jak szczupaki, sandacze, duże pstrągi i łososie niezwykle rzadko są w stanie się oprzeć. Mniejsze modele są wyjątkowo skuteczne na pstrągi, klenie i bolenie. Specjalny kształt wahadłówki sprawia, że świetnie spisuje się zarówno w rzekach, jak i jeziorach ale przede wszystkim podczas łowienia troci z plaży. Jednocześnie umożliwia bardzo dalekie zarzucanie. Cora-X imituje wiele standardowych ofiar drapieźników, bardzo dobrze radząc sobie także w silnie obławianych wodach. Wykonując regularne przerwy w prowadzeniu, zatrzymując Cora-X na napiętej żyłce, będzie ona opadać kolebiąc się na boki przyciągając wręcz w magiczny sposób znajdujące się w pobliżu drapieźników.

Parametry techniczne

Wyposażone w kółko łącznikowe
Typ haka: kotwica CGS, tytanowa



| silver/silver | | | | gold/gold | | | |
|---------------|--------|--------|--|-----------|--------|--------|--|
| nr. art. | dl. | wg. | | nr. art. | dl. | wg. | |
| 50-870115 | 7.0 cm | 15.0 g | | 50-870215 | 7.0 cm | 15.0 g | |
| 50-870118 | 7.5 cm | 18.0 g | | 50-870218 | 7.5 cm | 18.0 g | |
| 50-870121 | 8.0 cm | 21.0 g | | 50-870221 | 8.0 cm | 21.0 g | |
| 50-870128 | 9.0 cm | 28.0 g | | 50-870228 | 9.0 cm | 28.0 g | |



| copper/copper | | | | black&chartreuse | | | |
|---------------|--------|--------|--|------------------|--------|--------|--|
| nr. art. | dl. | wg. | | nr. art. | dl. | wg. | |
| 50-870315 | 7.0 cm | 15.0 g | | 50-870415 | 7.0 cm | 15.0 g | |
| 50-870318 | 7.5 cm | 18.0 g | | 50-870418 | 7.5 cm | 18.0 g | |
| 50-870321 | 8.0 cm | 21.0 g | | 50-870421 | 8.0 cm | 21.0 g | |
| 50-870328 | 9.0 cm | 28.0 g | | 50-870428 | 9.0 cm | 28.0 g | |



| black&red | | | | black&green | | | |
|-----------|--------|--------|--|-------------|--------|--------|--|
| nr. art. | dl. | wg. | | nr. art. | dl. | wg. | |
| 50-870515 | 7.0 cm | 15.0 g | | 50-870615 | 7.0 cm | 15.0 g | |
| 50-870518 | 7.5 cm | 18.0 g | | 50-870618 | 7.5 cm | 18.0 g | |
| 50-870521 | 8.0 cm | 21.0 g | | 50-870621 | 8.0 cm | 21.0 g | |
| 50-870528 | 9.0 cm | 28.0 g | | 50-870628 | 9.0 cm | 28.0 g | |



| black&blue | | | | black&pink | | | |
|------------|--------|--------|--|------------|--------|--------|--|
| nr. art. | dl. | wg. | | nr. art. | dl. | wg. | |
| 50-870715 | 7.0 cm | 15.0 g | | 50-870815 | 7.0 cm | 15.0 g | |
| 50-870718 | 7.5 cm | 18.0 g | | 50-870818 | 7.5 cm | 18.0 g | |
| 50-870721 | 8.0 cm | 21.0 g | | 50-870821 | 8.0 cm | 21.0 g | |
| 50-870728 | 9.0 cm | 28.0 g | | 50-870828 | 9.0 cm | 28.0 g | |

Przynęty sztuczne

NEW CORA-Ti & CORA-Si

Cora-Ti i Cora-Si to dwie nowe wahadłówki plażowe z wewnętrznym prowadzeniem żyłki do połowu troci na niemal wszystkich wybrzeżach i plażach. Dzięki swym kształtom oboma przynętami wykonanymi z cynku zarzucimy bardzo daleko również pod silny wiatr. Poruszają się w bardzo atrakcyjny sposób już przy niewielkiej prędkości prowadzenia, co pozwala na bardzo urozmaiconą prezentację. Podczas przerw w zwijaniu wahadłówka opada rotując, bardzo często właśnie w tej fazie prowokując agresywne ataki pstrągów. Wahadłówki Cora-Ti oraz Cora-Si sprzedawane są w wersji gotowej do łowienia: wystarczy zsunąć wahadłówkę i oba koraliki z drutu - podobnie jak w przypadku klasycznych gumowych stoperów - na żyłkę główną, usunąć drut i przywiązać kotwicę do żyłki. Jest to bardzo łatwy i szybki sposób montażu.

Parametry techniczne

Ręcznie malowane

Wyposażone w oczy 3D

Typ haka: kotwica CGS, tytanowa

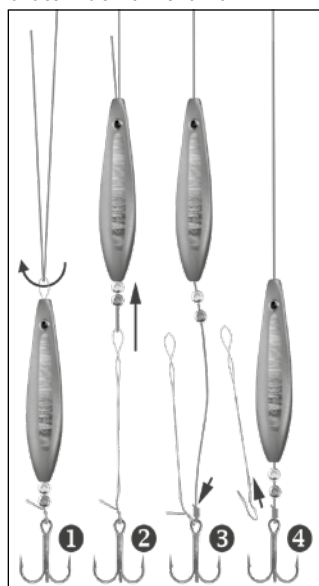
Z praktycznym
drutem do nawlekania

1. Przekładamy główną żyłkę przez oczko drutu do nawlekania
2. Wahadłówkę i koraliki przeciągamy na główną żyłkę (jak gumowy stoper)
3. Kotwicę wiążemy do żyłki głównej
4. Usuwamy drut do nawlekania



Cora-Ti

| nr. art. | dl. | wg. | nr. art. | dl. | wg. |
|----------|-----|-----|----------|-----|-----|
|----------|-----|-----|----------|-----|-----|



tobis ghost

| | | |
|-----------|--------|--------|
| 50-801701 | 7.0 cm | 13.0 g |
| 50-801751 | 7.5 cm | 18.0 g |
| 50-801901 | 9.0 cm | 24.0 g |

lazer ghost

| | | |
|-----------|--------|--------|
| 50-801702 | 7.0 cm | 13.0 g |
| 50-801752 | 7.5 cm | 18.0 g |
| 50-801902 | 9.0 cm | 24.0 g |



lazer blue

| | | |
|-----------|--------|--------|
| 50-801703 | 7.0 cm | 13.0 g |
| 50-801753 | 7.5 cm | 18.0 g |
| 50-801903 | 9.0 cm | 24.0 g |

hot orange

| | | |
|-----------|--------|--------|
| 50-801704 | 7.0 cm | 13.0 g |
| 50-801754 | 7.5 cm | 18.0 g |
| 50-801904 | 9.0 cm | 24.0 g |



night tobis

| | | |
|-----------|--------|--------|
| 50-801705 | 7.0 cm | 13.0 g |
| 50-801755 | 7.5 cm | 18.0 g |
| 50-801905 | 9.0 cm | 24.0 g |

hot tobis

| | | |
|-----------|--------|--------|
| 50-801706 | 7.0 cm | 13.0 g |
| 50-801756 | 7.5 cm | 18.0 g |
| 50-801906 | 9.0 cm | 24.0 g |



black&red

| | | |
|-----------|--------|--------|
| 50-801707 | 7.0 cm | 13.0 g |
| 50-801757 | 7.5 cm | 18.0 g |
| 50-801907 | 9.0 cm | 24.0 g |

lime pearl

| | | |
|-----------|--------|--------|
| 50-801708 | 7.0 cm | 13.0 g |
| 50-801758 | 7.5 cm | 18.0 g |
| 50-801908 | 9.0 cm | 24.0 g |

Cora-Si

| nr. art. | dl. | wg. | nr. art. | dl. | wg. |
|----------|-----|-----|----------|-----|-----|
|----------|-----|-----|----------|-----|-----|



tobis ghost

| | | |
|-----------|--------|--------|
| 50-802701 | 7.0 cm | 13.0 g |
| 50-802751 | 7.5 cm | 18.0 g |
| 50-802901 | 9.0 cm | 24.0 g |

lazer pearl

| | | |
|-----------|--------|--------|
| 50-802702 | 7.0 cm | 13.0 g |
| 50-802752 | 7.5 cm | 18.0 g |
| 50-802902 | 9.0 cm | 24.0 g |



lazer blue

| | | |
|-----------|--------|--------|
| 50-802703 | 7.0 cm | 13.0 g |
| 50-802753 | 7.5 cm | 18.0 g |
| 50-802903 | 9.0 cm | 24.0 g |

hot orange

| | | |
|-----------|--------|--------|
| 50-802704 | 7.0 cm | 13.0 g |
| 50-802754 | 7.5 cm | 18.0 g |
| 50-802904 | 9.0 cm | 24.0 g |



night tobis

| | | |
|-----------|--------|--------|
| 50-802705 | 7.0 cm | 13.0 g |
| 50-802755 | 7.5 cm | 18.0 g |
| 50-802905 | 9.0 cm | 24.0 g |

hot tobis

| | | |
|-----------|--------|--------|
| 50-802706 | 7.0 cm | 13.0 g |
| 50-802756 | 7.5 cm | 18.0 g |
| 50-802906 | 9.0 cm | 24.0 g |



black&red

| | | |
|-----------|--------|--------|
| 50-802707 | 7.0 cm | 13.0 g |
| 50-802757 | 7.5 cm | 18.0 g |
| 50-802907 | 9.0 cm | 24.0 g |

lime pearl

| | | |
|-----------|--------|--------|
| 50-802708 | 7.0 cm | 13.0 g |
| 50-802758 | 7.5 cm | 18.0 g |
| 50-802908 | 9.0 cm | 24.0 g |



Specjalny wobler do lekkiego i ultra lekkiego połowu



COR F1

Mały 3,50cm długości mikro-wobler stworzony do ultra lekkiego połowu okoni, kleni i pstrągów w małych rzekach i jeziorach. Równie skuteczny w trakcie wolnego, jak i szybkiego prowadzenia.

| nr. art. | dl. | wg. |
|----------|--------|-------|
| 53-04351 | 3,5 cm | 2,0 g |
| 53-04352 | 3,5 cm | 2,0 g |
| 53-04353 | 3,5 cm | 2,0 g |
| 53-04354 | 3,5 cm | 2,0 g |

Parametry techniczne

Długość / waga: 35mm / 2,00g
 Pływający
 Przerwy w prowadzeniu:
 powolne wynurzenie
 Głębokość schodzenia: do 0,80m

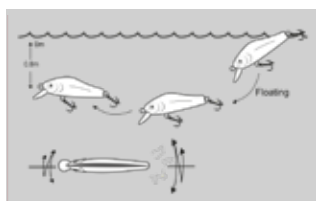

Przynęty sztuczne



COR F2

Mały 3,50cm Micro-Wobbler stworzony do ultra lekkiego połowu pstrągów, okoni i kleni na średnich głębokościach. Bardzo aktywna praca.

| nr. art. | dl. | wg. |
|----------|--------|-------|
| 53-04361 | 3.5 cm | 2.5 g |
| 53-04362 | 3.5 cm | 2.5 g |
| 53-04363 | 3.5 cm | 2.5 g |
| 53-04364 | 3.5 cm | 2.5 g |

Parametry techniczne

Długość / waga: 35mm / 2,50g
Tonący
Głębokość schodzenia: do 1,20m

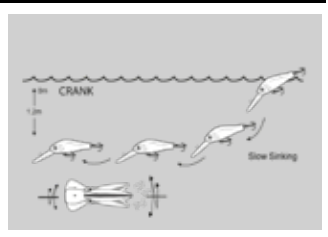

COR F3

Mały 4cm Micro-Crank do ultra lekkiego połowu. Pracuje bardzo energicznie wytwarzając pod wodą silne fale pobudzające pstrągi, okoni i klenie do ataku. Bardzo dobry wabik na pstrągowe jeziora.

| nr. art. | dl. | wg. |
|----------|--------|-------|
| 53-04401 | 4.0 cm | 3.5 g |
| 53-04402 | 4.0 cm | 3.5 g |
| 53-04403 | 4.0 cm | 3.5 g |
| 53-04404 | 4.0 cm | 3.5 g |

Parametry techniczne

Długość / waga: 40mm / 3,50g
Pływający
Przerwy w prowadzeniu: powolne wynurzenie
Głębokość schodzenia: do 1,20m

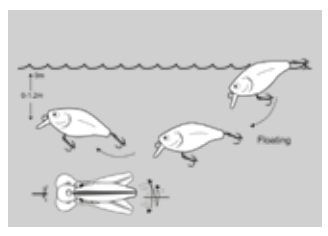



COR F4

Nie duży 5,50cm Minnow umożliwiający bardzo urozmaiconą prezentację, skuteczny w wodach stojących i płynących na niemal wszystkie gatunki drapieżników w tym szczupaki i sandacze. COR F4 świetnie imituje ranną rybę podczas powolnego prowadzenia.

| nr. art. | dl. | wg. |
|----------|--------|-------|
| 53-04551 | 5,5 cm | 4,5 g |
| 53-04552 | 5,5 cm | 4,5 g |
| 53-04553 | 5,5 cm | 4,5 g |
| 53-04554 | 5,5 cm | 4,5 g |

Parametry techniczne

Długość / waga: 55mm / 4.50g
Pływający
Przerwy w prowadzeniu:
powolne wynurzenie
Głębokość schodzenia: do 1,00m

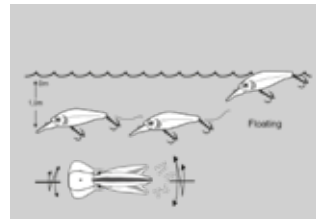

baby brown trout
nr. art. 53-04551



dying roach
nr. art. 53-04552



firetiger
nr. art. 53-04553



hot killer
nr. art. 53-04554



COR F5

Mały, masywny wobler o żywej, kołebiącej pracy dającej świetne rezultaty podczas twitchingu. Bardzo łowny w wodach poddanych silnej wędkarskiej presji, skuteczny na niemal wszystkie drapieżniki. Umożliwia urozmaiconą prezentację.

| nr. art. | dl. | wg. |
|----------|--------|-------|
| 53-04601 | 6,0 cm | 6,5 g |
| 53-04602 | 6,0 cm | 6,5 g |
| 53-04603 | 6,0 cm | 6,5 g |
| 53-04604 | 6,0 cm | 6,5 g |

Parametry techniczne

Długość / waga: 60mm / 6,50g
Pływający
Przerwy w zwijaniu: powolne wynurzenie
Głębokość schodzenia: do 1,80m

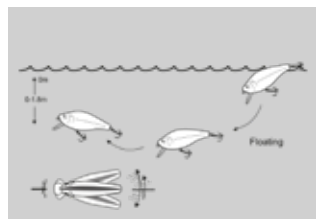

carp
nr. art. 53-04601



perch
nr. art. 53-04602



special ayu
nr. art. 53-04603



chartreuse
nr. art. 53-04604

Przynęty sztuczne



COR F6

Uniwersalny wobler umożliwiający dalekie rzuty, skuteczny na wszystkie drapieżniki w wodach stojących i płynących. Pozwala na urozmaiconą prezentację choć dużą efektywność wykazuje nawet podczas jednostajnego prowadzenia.

| nr. art. | dl. | wg. |
|----------|--------|-------|
| 53-04701 | 7,0 cm | 4,0 g |
| 53-04702 | 7,0 cm | 4,0 g |
| 53-04703 | 7,0 cm | 4,0 g |
| 53-04704 | 7,0 cm | 4,0 g |

Parametry techniczne

Długość / waga: 70mm / 4,00g
Pływający
Przerwy w zwijaniu: powolne wynurzenie
Głębokość schodzenia: do 0,80m

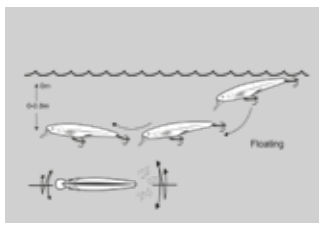

baby brown trout
nr. art. 53-04701



dying roach
nr. art. 53-04702



perch
nr. art. 53-04703



striped seed
nr. art. 53-04704



COR F7

Ekstremalnie skuteczny wobler na duże okonie i pstrągi. Nienaganna, szeroko kolebiąca akcja COR F7 sprawdza się podczas prezentacji technikami Stop&Go oraz przy twitchingu. Na wody płynące i stojące. Idealny do połowania na szczupaki i sandacze.

| nr. art. | dl. | wg. |
|----------|--------|-------|
| 53-04711 | 7,0 cm | 8,0 g |
| 53-04712 | 7,0 cm | 8,0 g |
| 53-04713 | 7,0 cm | 8,0 g |
| 53-04714 | 7,0 cm | 8,0 g |

Parametry techniczne

Długość / waga: 70mm / 8,00g
Pływający
Przerwy w prowadzeniu: powolne wynurzenie
Głębokość schodzenia: do 1,50m

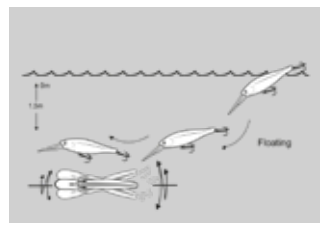

dying roach
nr. art. 53-04711



perch
nr. art. 53-04712



matt ayu
nr. art. 53-04713



herring
nr. art. 53-04714



COR F10

Specjalny mini wobler do ultra lekkiego połowu okoni i pstrągów w płytkiej wodzie lub kiedy drapieżniki grasują blisko powierzchni. COR F10 wytwarza silne wibracje i umożliwia różnicowane prowadzenie.

| nr. art. | dl. | wg. |
|----------|--------|-------|
| 53-04281 | 2.8 cm | 2.0 g |
| 53-04282 | 2.8 cm | 2.0 g |
| 53-04283 | 2.8 cm | 2.0 g |
| 53-04284 | 2.8 cm | 2.0 g |

Parametry techniczne

Długość / waga: 28mm / 2,00g
Pływający
Przerwy w zwijaniu: powolne wynurzenie
Głębokość schodzenia: do 0,60m

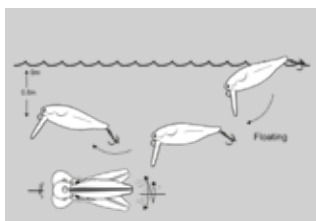

COR F11

Mały, lekki wobler w klasycznej formie Minnow do obławiania górnych warstw wody. Świetny na pstrągi, okonie i sandacze. COR F11 to bardzo uniwersalny wabik o szerokiej amplitudzie ruchów, który może być z równie dobrymi efektami stosowany w wodach płynących i stojących.

| nr. art. | dl. | wg. |
|----------|--------|-------|
| 53-04611 | 6.0 cm | 3.0 g |
| 53-04612 | 6.0 cm | 3.0 g |
| 53-04613 | 6.0 cm | 3.0 g |
| 53-04614 | 6.0 cm | 3.0 g |

Parametry techniczne

Długość / waga: 60mm / 3,00g
Pływający
Przerwy w zwijaniu: powolne wynurzenie
Głębokość schodzenia: do 0,50m

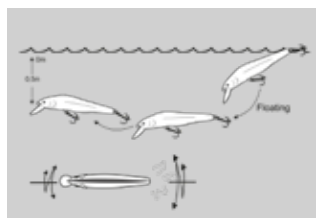

dotted roach
nr. art. 53-04281



firetiger
nr. art. 53-04282



striped ayu
nr. art. 53-04283



striped seed
nr. art. 53-04284



baby brown trout
nr. art. 53-04611



dying roach
nr. art. 53-04612



dark ayu
nr. art. 53-04613



striped seed
nr. art. 53-04614

Przynęty sztuczne



COR F12

Maly, głęboko schodzący Crank skuteczny nie tylko na pstrągi i okonie, równie świetnie spisuje się podczas połowu szczupaków i sandaczy. Mimo kompaktowej formy szybko schodzi na spora głębokość poruszając się żywo kolebiącymi ruchami.

| nr. art. | dl. | wg. | |
|----------|--------|-------|--|
| 53-04411 | 4.0 cm | 4.2 g | |
| 53-04412 | 4.0 cm | 4.2 g | |
| 53-04413 | 4.0 cm | 4.2 g | |
| 53-04414 | 4.0 cm | 4.2 g | |

Parametry techniczne

Długość / waga: 40mm / 4,20g
Pływający
Przerwy w zwijaniu: powolne
wyrzucanie
Głębokość schodzenia: do 2,00m

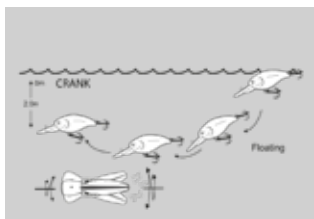

carp
nr. art. 53-04411

REALFISH
DESIGN

perch
nr. art. 53-04412

REALFISH
DESIGN

watermelon seed
nr. art. 53-04413



dotted roach
nr. art. 53-04414



COR F14

Ten niewielki Belly Dog Crank o stosunkowo wysokiej masie jest dla drapieżników nie do przecenienia - przede wszystkim za sprawą intensywnych drgań, jakie wytwarza. Podczas przerw w prowadzeniu powoli wyrzucza się ku powierzchni. Kompaktowy, zaokrąglony kształt COR F14 umożliwia ekstremalnie dalekie i dokładne rzuty.

| nr. art. | dl. | wg. | |
|----------|--------|-------|--|
| 53-04421 | 4.5 cm | 7.1 g | |
| 53-04422 | 4.5 cm | 7.1 g | |
| 53-04423 | 4.5 cm | 7.1 g | |
| 53-04424 | 4.5 cm | 7.1 g | |

Parametry techniczne

Długość / waga: 45mm / 7,10g
Typ: pływający
Głębokość schodzenia: do 1,20m
Przerwy w prowadzeniu: powolne
wyrzucanie

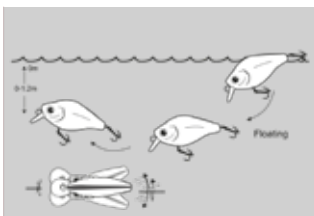

chocolate
nr. art. 53-04421



yellow pellet
nr. art. 53-04422



hot pink
nr. art. 53-04423



chartreuse/black
nr. art. 53-04424



green pellet
nr. art. 53-04431



yellow/black
nr. art. 53-04432



chartreuse/black
nr. art. 53-04433



brown minnow
nr. art. 53-04434

COR F15

Mały, kompaktowy, głęboko schodzący wobler, który oprócz pstrągów i okoni potrafi skusić do ataku również liczne sandacze. Szybko schodzi na właściwą głębokość, a w trakcie przerw w zwijaniu nęcąco powoli unosi się ku powierzchni. Uzbrojony w dwa pojedyncze haki dla optymalnej ochrony zacinananych ryb. Tego woblera nie może zabraknąć w żadnym pudełku.

| nr. art. | dl. | wg. | |
|----------|--------|-------|--|
| 53-04431 | 3.7 cm | 4.5 g | |
| 53-04432 | 3.7 cm | 4.5 g | |
| 53-04433 | 3.7 cm | 4.5 g | |
| 53-04434 | 3.7 cm | 4.5 g | |

Parametry techniczne

Długość / waga: 37mm / 4,50g

Typ: pływający

Głębokość schodzenia: do 1,60m

Przerwy w prowadzeniu: powolne wynurzanie

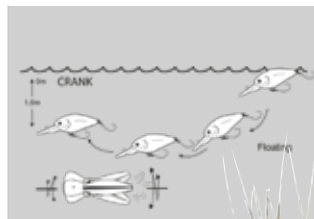

yellow pellet
nr. art. 53-04441



green pellet
nr. art. 53-04442



copper/bear
nr. art. 53-04443



hot back
nr. art. 53-04444

COR F16

Mini wobler do ultra lekkiego połowu pstrągów, okoni i kleni. Uzbrojony w pojedynczy hak i nęcąco poruszające się w wodzie piórko. Mimo swojego rozmiaru umożliwia dalekie i celne rzuty dzięki opływowemu, aerodynamicznemu kształtom. Pracuje aktywnie, pozwala na bardzo urozmaiconą prezentację.

| nr. art. | dl. | wg. | |
|----------|--------|-------|--|
| 53-04441 | 2.7 cm | 2.5 g | |
| 53-04442 | 2.7 cm | 2.5 g | |
| 53-04443 | 2.7 cm | 2.5 g | |
| 53-04444 | 2.7 cm | 2.5 g | |

Parametry techniczne

Długość / waga: 27mm / 2,50g

Typ: pływający

Głębokość schodzenia: do 1,00m

Przerwy w prowadzeniu: powolne wynurzanie

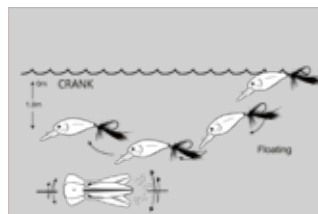

Przynęty sztuczne



COR SLS1

Bardzo mały, powoli tonący Mini-Crank do połowu okoni, pstrągów i kleni. Może być prowadzony jednostajnie oraz w sposób bardziej urozmaicony. Kompaktowy COR SLS1 to idealny wabik do ultra lekkiego łowienia.

| nr. art. | dl. | wg. |
|----------|--------|-------|
| 53-04251 | 2.5 cm | 2.5 g |
| 53-04252 | 2.5 cm | 2.5 g |
| 53-04253 | 2.5 cm | 2.5 g |
| 53-04254 | 2.5 cm | 2.5 g |

Parametry techniczne

Długość / waga: 25mm / 2,50g
Powoli tonący
Głębokość schodzenia: do 0,80m

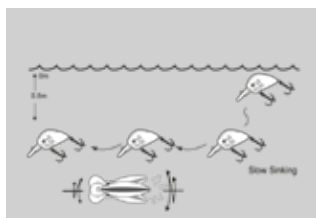
REALFISH
DESIGN

COR SLS2

Powoli tonący patrugowo-okoniowy wobler realistycznie imitujący małą rybę. Sprawdza się w wodach stojących i płynących podczas jednostajnego prowadzenia, twitchingu oraz przy interwałowej prezentacji - COR SLS2 potrafi to i wiele więcej.

| nr. art. | dl. | wg. |
|----------|--------|-------|
| 53-04461 | 3.5 cm | 2.0 g |
| 53-04462 | 3.5 cm | 2.0 g |
| 53-04463 | 3.5 cm | 2.0 g |
| 53-04464 | 3.5 cm | 2.0 g |

Parametry techniczne

Długość / waga: 35mm / 2,00g
Typ: powoli tonący
Głębokość schodzenia: do 0,80m

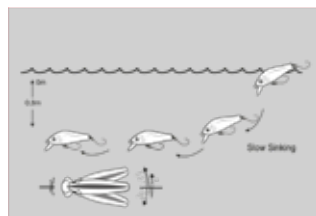
UV
color



COR SP1

Mały, neutralny Minnow do ultra lekkiego łowienia. Idealny do obławiania stałej głębokości w strefie do 1m. W trakcie prowadzenia wykonuje szerokie ruchy, umożliwia dalekie rzuty i wykazuje się dużą skutecznością w połowie pstrągów, okoni i sandaczy żerujący przy powierzchni lub na płyczninie.

| nr. art. | dl. | wg. |
|----------|--------|-------|
| 53-04501 | 5.0 cm | 3.0 g |
| 53-04502 | 5.0 cm | 3.0 g |
| 53-04503 | 5.0 cm | 3.0 g |
| 53-04504 | 5.0 cm | 3.0 g |

Parametry techniczne

Długość / waga: 50mm / 3,00g
Suspender - neutralna wyporność
Głębokość schodzenia: do 1,00m

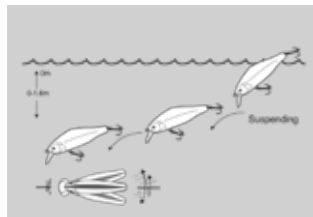

baby brown trout
nr. art. 53-04501



roach
nr. art. 53-04502



firetiger
nr. art. 53-04503



dark ayu
nr. art. 53-04504



COR SP2

Ten neutralny Minnow to znakomita przynęta na okonie i pstrągi, który poprzez swoją aktywną pracę wytwarza silne fale mocno oddziałujące na linie boczne drapieżników. Dobry na silnie obławiane wody. Pozwala na urozmaiconą prezentację na stałej głębokości do ok. 1,20m.

| nr. art. | dl. | wg. |
|----------|--------|-------|
| 53-04651 | 6.5 cm | 7.5 g |
| 53-04652 | 6.5 cm | 7.5 g |
| 53-04653 | 6.5 cm | 7.5 g |
| 53-04654 | 6.5 cm | 7.5 g |

Parametry techniczne

Długość / waga: 65mm / 7,50g
Suspender - neutralna wyporność
Głębokość schodzenia: do 1,20m

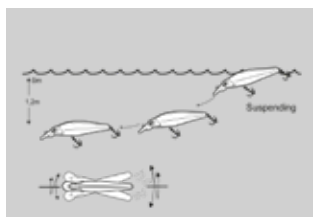

perch
nr. art. 53-04651



firetiger
nr. art. 53-04652



herring
nr. art. 53-04653



night brown
nr. art. 53-04654

Przynęty sztuczne

REALFISH Design Wobbler Sets

REALFISH

DESIGN

Skopiowana natura. Dzięki specjalnej technologii nadruku udało nam się umieścić na woblerach bardzo realistyczne motywy, które w połączeniu z ich bardzo naturalnie wyglądającą akcją czynią z nich niespotykane łowne przynęty.

Zróżnicowany wybór woblerów stworzonych z myślą o połowie konkretnych gatunków drapieźników w najrozmaitszych warunkach. Każdy z nich wyposażony w inny RealFish Design i wyjątkowy styl pracy. Wyposażone w ostre, nieodkształcalne kotwice na stabilnych kółkach łącznikowych.



Zestaw woblerów Baby Brown Trout

3 woblerki we wzorze REALFISH imitującym małego pstrąga potokowego. Bardzo skuteczne na okonie, pstrągi i klenie. Sprawdzają się także podczas połowu szczupaków i sandaczy w ciepłych miesiącach.

Długość woblerów: 5,00cm / 5,50cm / 6,50cm

| nr. art. | pak./szt. | |
|----------|-----------|--|
| 53-00023 | 3 szt. | |



Zestaw woblerów Perch

3 woblerki we wzorze REALFISH imitującym małego okonia. Ich wygląd i charakterystyka pracy sprawiają, że nadają się do połowu niemal wszystkich drapieźników zarówno w wodach płynących, jak i stojących.

Długość woblerów: 5,50cm / 7,00cm / 7,80cm

| nr. art. | pak./szt. | |
|----------|-----------|--|
| 53-00026 | 3 szt. | |



Zestaw woblerów Roach

3 woblerki we wzorze REALFISH imitującym małą białą rybę. Uniwersalne i skuteczne we wszystkich wodach i na niemal wszystkie drapieźniki.

Długość woblerów: 5,50cm / 6,50cm / 7,00cm

| nr. art. | pak./szt. | |
|----------|-----------|--|
| 53-00027 | 3 szt. | |



Zestaw woblerów 1

3 różne woblerki we wzorach REALFISH imitujących: białą rybę, pstrąga potokowego i okonia. Uniwersalne i skuteczne we wszystkich wodach i na niemal wszystkie drapieźniki, a w szczególności pstrągi i okonie.

Długość woblerów: 3,50cm / 4,00cm / 4,50cm

| nr. art. | pak./szt. | |
|----------|-----------|--|
| 53-00028 | 3 szt. | |

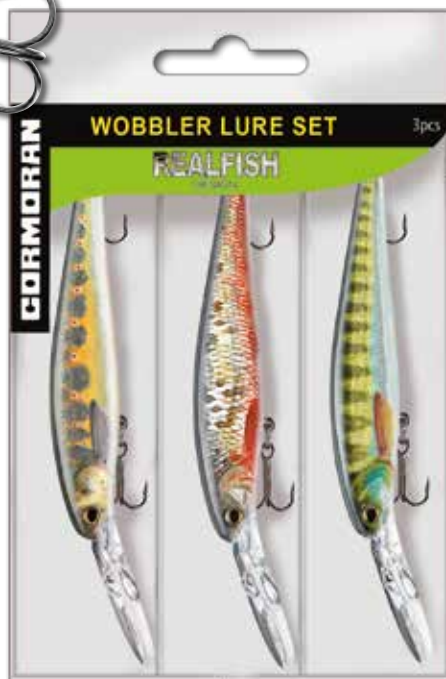

Zestaw woblerów 2

3 identycznie zbudowane, pływające, uniwersalne woblerki o głębokości schodzenia ok. 1,20m w 3 różnych wzorach REALFISH: ranna biała ryba, pstrąg potokowy i okoń.
Uniwersalne i skuteczne we wszystkich w wodach i na niemal wszystkie drapieżniki.
Długość woblerów: 7,00cm

| nr. art. | pak./szt. |
|----------|-----------|
| 53-00029 | 3 szt. |

Zestaw woblerów 3

3 identycznie zbudowane, pływające, głęboko schodzące woblerki w 3 różnych wzorach REALFISH: ranna biała ryba, pstrąg potokowy i okoń.
Uniwersalne i skuteczne przede wszystkim w wodach stojących i głównie na duże drapieżniki takie, jak sandacze czy szczupaki.
Długość woblerów: 9cm

| nr. art. | pak./szt. |
|----------|-----------|
| 53-00030 | 3 szt. |

Wobbler Sets

Te zestawy woblerów zostały skomponowane specjalnie na konkretne drapieżniki: szczupaki, sandacze, okonie i pstrągi. Każdy komplet dostarczany jest w małym, poręcznym pudełku.



Zestaw woblerów Pike

| nr. art. | pak./szt. |
|----------|-----------|
| 53-00100 | 3szt. |

Zestaw woblerów Zander

| nr. art. | pak./szt. |
|----------|-----------|
| 53-00101 | 4szt. |

Zestaw woblerów Trout

| nr. art. | pak./szt. |
|----------|-----------|
| 53-00102 | 4szt. |

Zestaw woblerów Perch

| nr. art. | pak./szt. |
|----------|-----------|
| 53-00103 | 4szt. |

BULLET

Mimo dużej popularności woblerów i gumowych imitacji wirówki wcale nie odchodzą w zapomnienie.

Wirówki Cormoran Bullet są bardzo dobrze wyważone, pracują już przy niewielkiej prędkości zwiżania i uzbrojone są w wytrzymałe i ostre kotwiczki.

Parametry techniczne

Dostępna w wielkościach: 1-5

Zbrojenie: kotwica



silver

| nr. art. | rozm. | wg. | |
|----------|-------|-------|--|
| 50-84001 | 1 | 3.0g | |
| 50-84002 | 2 | 4.0g | |
| 50-84003 | 3 | 7.0g | |
| 50-84004 | 4 | 12.5g | |
| 50-84005 | 5 | 20.0g | |

gold

| nr. art. | rozm. | wg. | |
|----------|-------|-------|--|
| 50-84011 | 1 | 3.0g | |
| 50-84012 | 2 | 4.0g | |
| 50-84013 | 3 | 7.0g | |
| 50-84014 | 4 | 12.5g | |
| 50-84015 | 5 | 20.0g | |

copper

| nr. art. | rozm. | wg. | |
|----------|-------|-------|--|
| 50-84021 | 1 | 3.0g | |
| 50-84022 | 2 | 4.0g | |
| 50-84023 | 3 | 7.0g | |
| 50-84024 | 4 | 12.5g | |
| 50-84025 | 5 | 20.0g | |

silver holo

| nr. art. | rozm. | wg. | |
|----------|-------|-------|--|
| 50-84031 | 1 | 3.0g | |
| 50-84032 | 2 | 4.0g | |
| 50-84033 | 3 | 7.0g | |
| 50-84034 | 4 | 12.5g | |
| 50-84035 | 5 | 20.0g | |



gold holo

| nr. art. | rozm. | wg. | |
|----------|-------|-------|--|
| 50-84041 | 1 | 3.0g | |
| 50-84042 | 2 | 4.0g | |
| 50-84043 | 3 | 7.0g | |
| 50-84044 | 4 | 12.5g | |
| 50-84045 | 5 | 20.0g | |

silver/red dots

| nr. art. | rozm. | wg. | |
|----------|-------|-------|--|
| 50-84051 | 1 | 3.0g | |
| 50-84052 | 2 | 4.0g | |
| 50-84053 | 3 | 7.0g | |
| 50-84054 | 4 | 12.5g | |
| 50-84055 | 5 | 20.0g | |

silver/red dots

| nr. art. | rozm. | wg. | |
|----------|-------|-------|--|
| 50-84061 | 1 | 3.0g | |
| 50-84062 | 2 | 4.0g | |
| 50-84063 | 3 | 7.0g | |
| 50-84064 | 4 | 12.5g | |
| 50-84065 | 5 | 20.0g | |

orange tiger

| nr. art. | rozm. | wg. | |
|----------|-------|-------|--|
| 50-84071 | 1 | 3.0g | |
| 50-84072 | 2 | 4.0g | |
| 50-84073 | 3 | 7.0g | |
| 50-84074 | 4 | 12.5g | |
| 50-84075 | 5 | 20.0g | |

BULLET SINGLE HOOK

Najpopularniejsze wirówki CORMORAN dostępne są również z pojedynczym hakiem. Doskonała do lekkiego łowienia w pstrągowych stawach i jeziorach. Świetnie sprawdza się także podczas połowu okoni oraz kleni.

Parametry techniczne

Dostępna w wielkościach: 1-3
Zbrojenie: pojedynczy hak

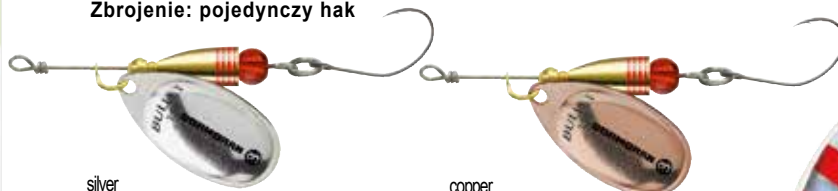

silver

| nr. art. | roz. | wg. | |
|----------|------|------|--|
| 50-85001 | 1 | 3.0g | |
| 50-85002 | 2 | 4.0g | |
| 50-85003 | 3 | 7.0g | |

copper

| nr. art. | roz. | wg. | |
|----------|------|------|--|
| 50-85011 | 1 | 3.0g | |
| 50-85012 | 2 | 4.0g | |
| 50-85013 | 3 | 7.0g | |



silver/red dots

| nr. art. | roz. | wg. | |
|----------|------|------|--|
| 50-85021 | 1 | 3.0g | |
| 50-85022 | 2 | 4.0g | |
| 50-85023 | 3 | 7.0g | |

silver/red stripes

| nr. art. | roz. | wg. | |
|----------|------|------|--|
| 50-85031 | 1 | 3.0g | |
| 50-85032 | 2 | 4.0g | |
| 50-85033 | 3 | 7.0g | |



BULLET UL2

Ultra lekkie wirówki w rozmiarze 0 z krętkiem i pojedynczym hakiem z chwostem. Perfekcyjne do połowu pstrągów w małych zbiornikach i potokach. Skuteczne również na okonie i klenie.

Parametry techniczne

Wielkość / waga: 0 / 2,80g
Zbrojenie: pojedynczy hak z zadziorem

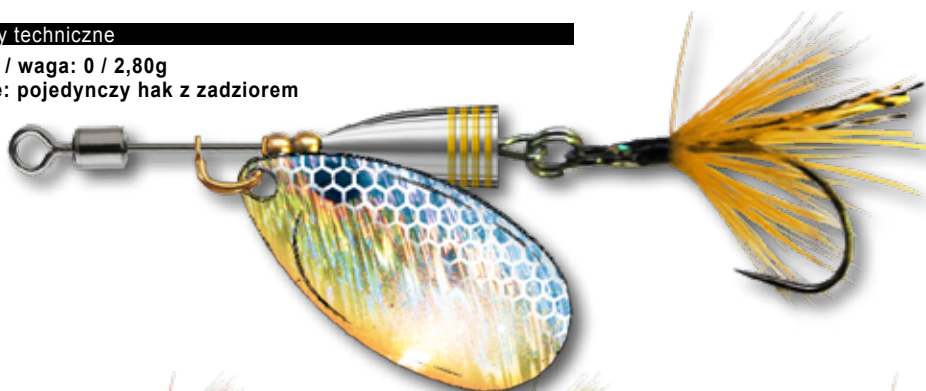

black/red

| nr. art. | roz. | wg. | |
|----------|------|------|--|
| 50-87210 | 0 | 2.8g | |

chartreuse/black

| nr. art. | roz. | wg. | |
|----------|------|------|--|
| 50-87220 | 0 | 2.8g | |

silver/holograph.

| nr. art. | roz. | wg. | |
|----------|------|------|--|
| 50-87230 | 0 | 2.8g | |



pearl

| nr. art. | roz. | wg. | |
|----------|------|------|--|
| 50-87250 | 0 | 2.8g | |

red/blue

| nr. art. | roz. | wg. | |
|----------|------|------|--|
| 50-87270 | 0 | 2.8g | |





Pstrągowe łyżki do ultra lekkiego połowu

Toro UL1

Parametry techniczne

Długość / waga: 29mm / 3,30g

Zbrojenie: pojedynczy hak z zadziorem

| nr. art. | dl. | wg. |
|-----------|-------|------|
| 50-881... | 2,9cm | 3,3g |



Toro UL2

Parametry techniczne

Długość / waga: 30mm / 2,00g

Zbrojenie: pojedynczy hak bez zadziora

| nr. art. | dl. | wg. |
|-----------|--------|-------|
| 50-882... | 3.0 cm | 2.0 g |



nr. art. 50-88210



nr. art. 50-88213



nr. art. 50-88222



nr. art. 50-88224



nr. art. 50-88229



nr. art. 50-88231



nr. art. 50-88236

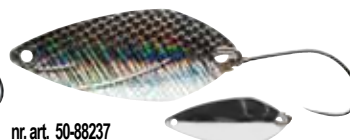

nr. art. 50-88237



Toro UL3

Parametry techniczne

Długość / waga: 28mm / 2,50g

Zbrojenie: pojedynczy hak z zadziorem

| nr. art. | dl. | wg. |
|-----------|--------|-------|
| 50-883... | 2.8 cm | 2.5 g |



nr. art. 50-88309



nr. art. 50-88315



nr. art. 50-88317



nr. art. 50-88323



nr. art. 50-88327

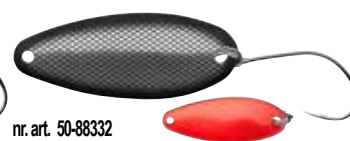

nr. art. 50-88332



nr. art. 50-88333



nr. art. 50-88339



Toro UL4

Parametry techniczne

Długość / waga: 25mm / 1,60g
Zbrojenie: pojedynczy hak z zadziorem

| nr. art. | dl. | wg. |
|-----------|--------|------|
| 50-884... | 2.5 cm | 1.6g |



Toro UL5

Parametry techniczne

Długość / waga: 23mm / 1,60g
Zbrojenie: pojedynczy hak z zadziorem

| nr. art. | dl. | wg. |
|-----------|--------|-------|
| 50-885... | 2.3 cm | 1.6 g |



Toro UL6

Parametry techniczne

Długość / waga: 28mm / 1,80g

Zbrojenie: pojedynczy hak z zadziorem

| nr. art. | dl. | wg. |
|-----------|--------|-------|
| 50-886... | 2,8 cm | 1,8 g |



nr. art. 50-88608



nr. art. 50-88611



nr. art. 50-88612



nr. art. 50-88622



nr. art. 50-88627



nr. art. 50-88630



nr. art. 50-88633



nr. art. 50-88638



Toro UL7

Parametry techniczne

Długość / waga: 27mm / 1,80g

Zbrojenie: pojedynczy hak z zadziorem

| nr. art. | dl. | wg. |
|-----------|--------|-------|
| 50-887... | 2,7 cm | 1,8 g |



nr. art. 50-88713



nr. art. 50-88714



nr. art. 50-88722



nr. art. 50-88725



nr. art. 50-88726



nr. art. 50-88728



nr. art. 50-88729



nr. art. 50-88739



NEW Toro ULi 1 Innerline Trout Spoon

Parametry techniczne

Długość / waga: 40mm / 5,00g
 Typ haka: kotwica nr.10
 Długość / waga: 44mm / 8,00g
 Typ haka: kotwica nr.8

| nr. art. | dl. | wg. |
|-------------|-------|------|
| 50-89140... | 4.0cm | 5.0g |
| 50-89144... | 4.4cm | 8.0g |

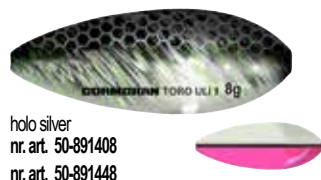
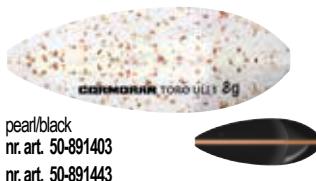

NEW Toro ULi 2 Innerline Trout Spoon

Parametry techniczne

Długość / waga: 40mm / 5,00g
 Typ haka: kotwica nr.10
 Długość / waga: 44mm / 8,00g
 Typ haka: kotwica nr.8

| nr. art. | dl. | wg. |
|-------------|-------|------|
| 50-89240... | 4.0cm | 5.0g |
| 50-89244... | 4.4cm | 8.0g |

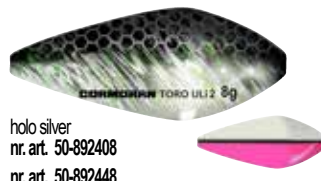
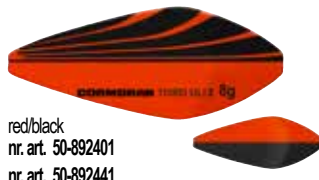

Z praktycznym drutem do nawlekania

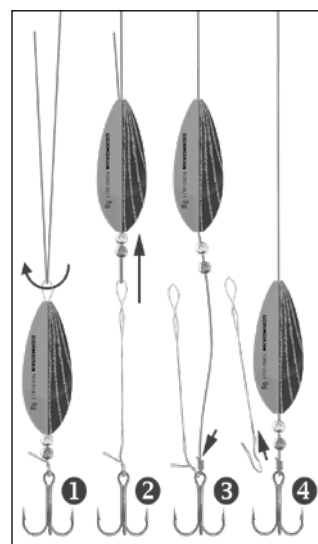

1. Przekładamy główną żyłkę przez oczko drutu do nawlekania
2. Wahadłówkę i koralki przeciągamy na główną żyłkę (jak gumowy stoper)
3. Kotwicę wiążemy do żyłki głównej
4. Usuwamy drut do nawlekania

Zestaw wahadłówek Toro UL Trout

6 Toro UL Spoons w praktycznym pudełku



Toro UL Spoon Set 1

3xUL1 Spoons
50-88106, 50-88116, 50-88127
3xUL3 Spoons
50-88315, 50-88323, 50-88339

| | | |
|----------|--|--|
| nr. art. | | |
| 50-88901 | | |

Toro UL Spoon Set 2

3xUL4 Spoons
50-88411, 50-88412, 50-88420
3xUL5 Spoons
50-88513, 50-88525, 50-88531

| | | |
|----------|--|--|
| nr. art. | | |
| 50-88902 | | |

Toro UL Spoon Set 3

3xUL6 Spoons
50-88622, 50-88627, 50-88630
3xUL7 Spoons
50-88713, 50-88714, 50-88728

| | | |
|----------|--|--|
| nr. art. | | |
| 50-88903 | | |

Toro UL Spoon Set 4

1xUL1 50-88111 1xUL5 50-88510
1xUL3 50-88327 1xUL6 50-88630
1xUL4 50-88414 1xUL7 50-88722

| | | |
|----------|--|--|
| nr. art. | | |
| 50-88904 | | |

Toro UL Spoon Set 5

1xUL1 50-88112 1xUL5 50-88528
1xUL3 50-88309 1xUL6 50-88638
1xUL4 50-88429 1xUL7 50-88725

| | | |
|----------|--|--|
| nr. art. | | |
| 50-88905 | | |

Przynęty sztuczne

CORMORAN Premium Shads



Action Fin Shad



Klucz do sukcesu leży często w elastyczności wędkarza i zdolności dostosowania się do zmiennych warunków nad wodą. Kiedy w naszym ekwipunku znajduje się Action Fin Shad mamy jak najlepsze szanse na udany wędkarsko dzień. Perfekcyjnie imituje białą rybę stanowiącą ulubioną ofiarę wszystkich drapieżników. Za sprawą specjalnie skonstruowanego ogona wytwarza intensywne wibracje.

| nr. art. | dl. | wg. |
|------------|--------|------|
| 51-86...10 | 10.0cm | 7 g |
| 51-86...30 | 13.0cm | 14 g |

Ilość w pudełku ekspozycyjnym:
10cm: 20 opakowań po 2 przynęty
13cm: 18 opakowań po 2 przynęty



orange candy
nr. art. 51-860010
nr. art. 51-860030

green tiger
nr. art. 51-860310
nr. art. 51-860330

golden seed
nr. art. 51-860410
nr. art. 51-860430

yamame ghost
nr. art. 51-860510
nr. art. 51-860530



pearl white
nr. art. 51-860610
nr. art. 51-860630

sunny green
nr. art. 51-860710
nr. art. 51-860730

UV herring
nr. art. 51-860910
nr. art. 51-860930

UV lime
nr. art. 51-861110
nr. art. 51-861130



Crazy Fin Shad



Perfekcyjnie dobrana mieszanka materiałów w połączeniu z szerokim, płaskim korpusem imitującym uklejkę nadaje przynęcie wyjątkowo skuteczną akcję. Bardzo nęcząco kolebie się na boki już przy niewielkiej prędkości prowadzenia. Skuteczny na sandacze, okonie i szczupaki.

| nr. art. | dl. | wg. |
|------------|---------|-------|
| 51-87...10 | 10.0 cm | 6.0g |
| 51-87...30 | 13.0 cm | 12.0g |

Ilość w pudełku ekspozycyjnym:
10cm: 20 opakowań po 2 przynęty
13cm: 18 opakowań po 2 przynęty



orange candy
nr. art. 51-870010
nr. art. 51-870030



green tiger
nr. art. 51-870310
nr. art. 51-870330



golden seed
nr. art. 51-870410
nr. art. 51-870430



yamame ghost
nr. art. 51-870510
nr. art. 51-870530



pearl white
nr. art. 51-870610
nr. art. 51-870630



sunny green
nr. art. 51-870710
nr. art. 51-870730



UV herring
nr. art. 51-870910
nr. art. 51-870930



UV lime
nr. art. 51-871110
nr. art. 51-871130



Action Fin Shad **READY TO FISH**

Action Fin Shad dostępny jest również w wersji uzbrojonej hakiem z główką jigową:
10cm: hak z główką 10g - waga całkowita: 17g
13cm: hak z główką 15g - waga całkowita: 29g

| nr. art. | dl. | wg. |
|------------|---------|--------|
| 51-88...10 | 10.0 cm | 17.0 g |
| 51-88...30 | 13.0 cm | 29.0 g |

Ilość w pudełku ekspozycyjnym:
10cm: 20 opakowań po 2 przynęty
13cm: 18 opakowań po 2 przynęty



orange candy
nr. art. 51-880010
nr. art. 51-880030



green tiger
nr. art. 51-880310
nr. art. 51-880330



golden seed
nr. art. 51-880410
nr. art. 51-880430



yamame ghost
nr. art. 51-880510
nr. art. 51-880530



pearl white
nr. art. 51-880610
nr. art. 51-880630



sunny green
nr. art. 51-880710
nr. art. 51-880730



UV herring
nr. art. 51-880910
nr. art. 51-880930



UV lime
nr. art. 51-881110
nr. art. 51-881130



Crazy Fin Shad **READY TO FISH**

Crazy Fin Shad dostępny jest również w wersji uzbrojonej hakiem z główką jigową:
10cm: hak z główką 10g - waga całkowita: 16g
13cm: hak z główką 15g - waga całkowita: 27g

| nr. art. | dl. | wg. |
|------------|---------|--------|
| 51-89...10 | 10.0 cm | 16.0 g |
| 51-89...30 | 13.0 cm | 27.0 g |

Ilość w pudełku ekspozycyjnym:
10cm: 20 opakowań po 2 przynęty
13cm: 18 opakowań po 2 przynęty



orange candy
nr. art. 51-890010
nr. art. 51-890030



green tiger
nr. art. 51-890310
nr. art. 51-890330



golden seed
nr. art. 51-890410
nr. art. 51-890430



yamame ghost
nr. art. 51-890510
nr. art. 51-890530



pearl white
nr. art. 51-890610
nr. art. 51-890630



sunny green
nr. art. 51-890710
nr. art. 51-890730



UV herring
nr. art. 51-890910
nr. art. 51-890930



UV lime
nr. art. 51-891110
nr. art. 51-891130



NEW Belly Rib

Specjalna, aromatyzowana przynęta z miękkiego plastiku do ultra lekkiego połowu pstrągów i okoni. Dzięki super miękkiemu materiałowi elastyczne żeberka Belly Rib generują w wodzie bardzo intrygujące sygnały. Za dodatkowy wabiący bodziec odpowiadają czosnkowe i serowe aromaty, które dzięki zwiększonej powierzchni wabika działają intensywniej i utrzymują na nim bardzo długo. BellyRibs dzięki swej elastyczności są bardzo ruchliwe i wyjątkowo skuteczne na żerujące przy powierzchni pstrągi.
Ilość: 5 sztuk

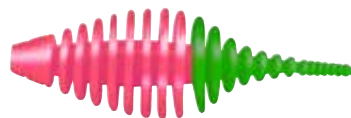

pink/green

| nr. art. | dl. | pak./szt. |
|----------------|--------|-----------|
| Smak czosnkowy | | |
| 51-801601 | 5.5 cm | 5 szt. |
| Smak serowy | | |
| 51-802601 | 5.5 cm | 5 szt. |

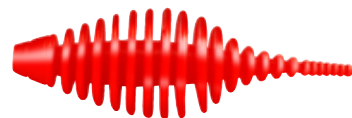

czerwony

| nr. art. | dl. | pak./szt. |
|----------------|--------|-----------|
| Smak czosnkowy | | |
| 51-801602 | 5.5 cm | 5 szt. |
| Smak serowy | | |
| 51-802602 | 5.5 cm | 5 szt. |

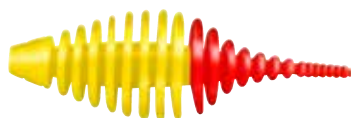

yellow/orange

| nr. art. | dl. | pak./szt. |
|----------------|--------|-----------|
| Smak czosnkowy | | |
| 51-801603 | 5.5 cm | 5 szt. |
| Smak serowy | | |
| 51-802603 | 5.5 cm | 5 szt. |

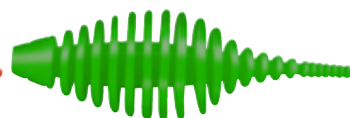

green

| nr. art. | dl. | pak./szt. |
|----------------|--------|-----------|
| Smak czosnkowy | | |
| 51-801604 | 5.5 cm | 5 szt. |
| Smak serowy | | |
| 51-802604 | 5.5 cm | 5 szt. |



black/pink

| nr. art. | dl. | pak./szt. |
|----------------|--------|-----------|
| Smak czosnkowy | | |
| 51-801605 | 5.5 cm | 5 szt. |
| Smak serowy | | |
| 51-802605 | 5.5 cm | 5 szt. |

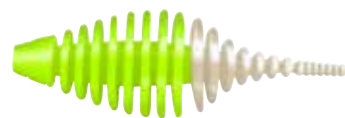

chartreuse/white

| nr. art. | dl. | pak./szt. |
|----------------|--------|-----------|
| Smak czosnkowy | | |
| 51-801606 | 5.5 cm | 5 szt. |
| Smak serowy | | |
| 51-802606 | 5.5 cm | 5 szt. |



black/red

| nr. art. | dl. | pak./szt. |
|----------------|--------|-----------|
| Smak czosnkowy | | |
| 51-801607 | 5.5 cm | 5 szt. |
| Smak serowy | | |
| 51-802607 | 5.5 cm | 5 szt. |



black/yellow

| nr. art. | dl. | pak./szt. |
|----------------|--------|-----------|
| Smak czosnkowy | | |
| 51-801608 | 5.5 cm | 5 szt. |
| Smak serowy | | |
| 51-802608 | 5.5 cm | 5 szt. |

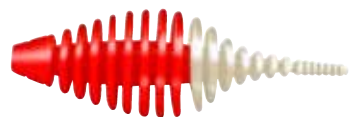

red/white

| nr. art. | dl. | pak./szt. |
|----------------|--------|-----------|
| Smak czosnkowy | | |
| 51-801609 | 5.5 cm | 5 szt. |
| Smak serowy | | |
| 51-802609 | 5.5 cm | 5 szt. |

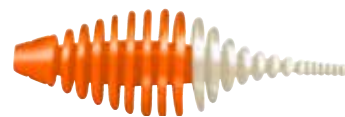

orange/white

| nr. art. | dl. | pak./szt. |
|----------------|--------|-----------|
| Smak czosnkowy | | |
| 51-801610 | 5.5 cm | 5 szt. |
| Smak serowy | | |
| 51-802610 | 5.5 cm | 5 szt. |



READY TO FISH



Hunky ST

Perfekcyjnie odwzorowana natura. Minijigi z szerokim ogonem i wtopioną główką jigową. Wyposażone w super ostry hak w optymalnie dobranej wielkości. Dostępne w zestawach w 5 super łownych kolorach. Szczególnie skuteczne na okonie i pstrągi. Długość 35mm / waga 1,8g

| nr. art. | wg. | pak./szt. | |
|----------|------|-----------|--|
| 50-30098 | 1,8g | 5 szt. | |



Hunky TT

Perfekcyjnie odwzorowana natura. Minijigi z szerokim ogonem i wtopioną główką jigową. Wyposażone w super ostry hak w optymalnie dobranej wielkości. Dostępne w zestawach w 5 super łownych kolorach. Szczególnie skuteczne na okonie i pstrągi. Długość 35mm / waga 1,8g

| nr. art. | wg. | pak./szt. | |
|----------|------|-----------|--|
| 50-30099 | 1,8g | 5 szt. | |

Uzbrojone, gotowe do połowu przynęty z miękkiego plastiku.

READY TO FISH



Wave

| nr. art. | dł. | wg. | |
|----------|-------|------|--|
| 51-08003 | 7,5cm | 5,0g | |



Wave

| nr. art. | dł. | wg. | |
|----------|-------|------|--|
| 51-08004 | 7,5cm | 5,0g | |

Booms

W dalszym ciągu jedno z najczęściej stosowanych karpiowych akcesoriów. Oczywiście rurki nadają się również do normalnego połowu gruntowego.

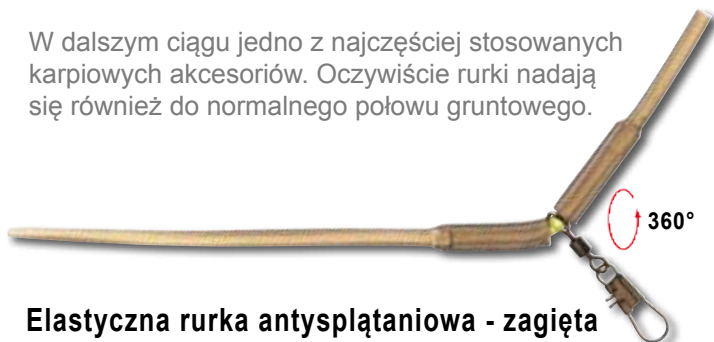

Elastyczna rurka antysplątaniowa - zagięta

Elastyczna, zagięta rurka antysplątaniowa z obracającym krętlikiem.

| nr. art. | dl. | pak./szt. | |
|----------|--------|-----------|--|
| 49-52013 | 13.0cm | 2 szt. | |

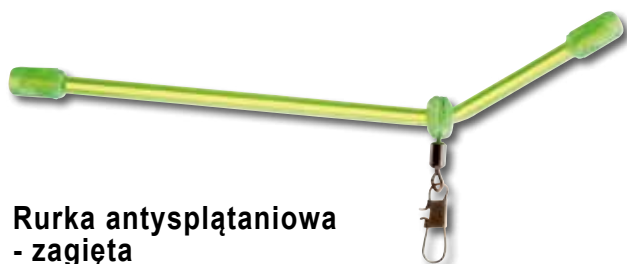

Rurka antysplątaniowa - zagięta

Wykonana z tworzywa sztucznego, z krętlikiem.

| nr. art. | dl. | pak./szt. | |
|----------|--------|-----------|--|
| 48-51110 | 10.0cm | 3 szt. | |
| 48-51112 | 12.0cm | 3 szt. | |



Rurka antysplątaniowa stalowa - zagięta

Mocna, zagięta rurka antysplątaniowa z krętlikiem.

| nr. art. | dl. | pak./szt. | |
|----------|--------|-----------|--|
| 49-52412 | 12.0cm | 3 szt. | |



Rurka antysplątaniowa - prosta

Uniwersalna, prosta rurka antysplątaniowa do połowu metodą feeder, gruntowego i połowu karpia. Z chroniącymi żyłkę końcówkami. Kolor: czarny

| nr. art. | dl. | pak./szt. | |
|----------|--------|-----------|--|
| 49-53010 | 10.0cm | 3 szt. | |
| 49-53015 | 15.0cm | 3 szt. | |



Rurka antysplątaniowa - zagięta

Uniwersalna, zagięta rurka antysplątaniowa do połowu metodą feeder, gruntowego i połowu karpia. Z chroniącymi żyłkę końcówkami. Kolor: czarny

| nr. art. | dl. | pak./szt. | |
|----------|--------|-----------|--|
| 49-53105 | 5.0cm | 3 szt. | |
| 49-53110 | 10.0cm | 3 szt. | |
| 49-53115 | 15.0cm | 3 szt. | |
| 49-53125 | 25.0cm | 3szt | |

Pro Carp Pudełko na przypony

Stworzone do przejrzystego przechowywania ok. 15 karpiowych przyponów. Bardzo poręczne. Z 2 oddzielnymi mini pudełkami na haki itp.

| nr. art. | rozm. | |
|----------|------------|--|
| 11-10104 | 34.5x9x2.6 | |

Dostarczany bez przyponów.

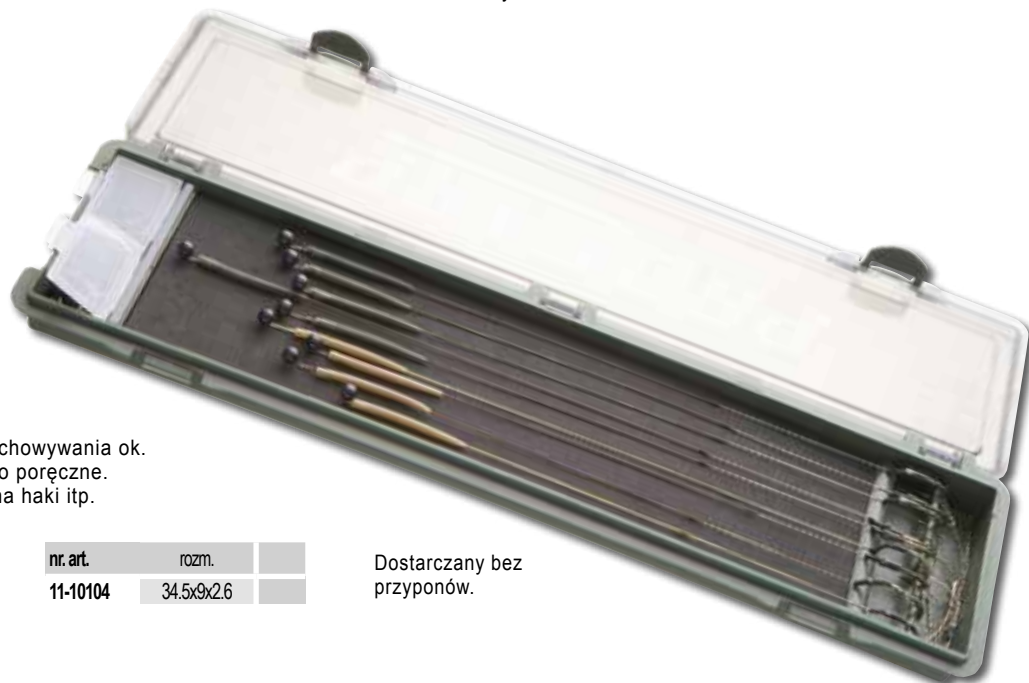

RIGI WŁOSOWE



Classic Boilie Rig

Zestaw karpkowy o bardzo szerokim zastosowaniu -nadaje się do podawania prawie każdej karpkowej przynęty. Dzięki zamocowanemu krętlikowi może być stosowany z ołowiem Inline oraz z Safety Clip. Pływający przypon jest dla karpki niemal całkowicie niewidoczny pod wodą.

| nr. art. | rozmiar | opak. | szk. |
|------------|---------|-------|------|
| 11-02300-1 | 1 | 2 | szk. |
| 11-02300-2 | 2 | 2 | szk. |
| 11-02300-4 | 4 | 2 | szk. |
| 11-02300-6 | 6 | 2 | szk. |

Line Aligner Rig

Line Aligner gwarantuje wysoką skuteczność zacięć. Dzięki zagiętej rurce termokurczliwej karpkowi jest niezwykle trudno wypłuć przynętę. Na tym zestawie podawać możemy kulki tonące i pływające, pellet i inne podobnych rozmiarów przynęty.

| nr. art. | rozmiar | opak. | szk. |
|------------|---------|-------|------|
| 11-02301-1 | 1 | 2 | szk. |
| 11-02301-2 | 2 | 2 | szk. |
| 11-02301-4 | 4 | 2 | szk. |
| 11-02301-6 | 6 | 2 | szk. |

High Abrasion Rig

Gdy w łowisku występuje dużo mały, zatopionych krzaków, gałęzi i innych zawad High Abrasion Rig jest dokładnie tym, czego potrzebujemy. Jego niezwykła wytrzymałość bardzo przydaje się w trudnych sytuacjach. Idealny również do połowu w wodach pływających.

| nr. art. | rozmiar | opak. | szk. |
|------------|---------|-------|------|
| 11-02302-1 | 1 | 2 | szk. |
| 11-02302-2 | 2 | 2 | szk. |
| 11-02302-4 | 4 | 2 | szk. |
| 11-02302-6 | 6 | 2 | szk. |

Classic Rig

Klasyczny zestaw z nowoczesnym łącznikiem. Coraz popularniejszy staje się krętlik z szybkołączką Quick Change. Umożliwia błyskawiczną wymianę zestawu. Przypon i hak nadają się do połowu w prawie wszystkich typach wód i niemal wszystkimi rodzajami przynęt.

| nr. art. | rozmiar | opak. | szk. |
|------------|---------|-------|------|
| 11-02303-1 | 1 | 2 | szk. |
| 11-02303-2 | 2 | 2 | szk. |
| 11-02303-4 | 4 | 2 | szk. |
| 11-02303-6 | 6 | 2 | szk. |



Combi Rig

Combi Rig łączy odpowiednią sztywność przy zarzucaniu z naturalnym zachowaniem przynęty. Fluorocarbon redukuje ryzyko splątania zestawu przy wyrzuceniu i jest pod wodą niemal całkowicie niewidoczny. Miękki materiał przyponowy gwarantuje brak oporu przy wchłanianiu przynęty przez karpia. W połączeniu z Pro Carp Tungsten-Putty otrzymujemy znakomity zestaw Pop-Up.

| nr. art. | rozmiar Haka | pak. szt. |
|------------|--------------|-----------|
| 11-02305-2 | 2 | 2szt. |
| 11-02305-4 | 4 | 2szt. |
| 11-02305-6 | 6 | 2szt. |

Pop-Up Boilie Rig

Pop-Up Rig jest idealny do połowu z pływającymi kulkami. Długi trzonek haka T2 gwarantuje naturalne poruszanie się przynęty pod wodą i ułatwia połknięcie jej przez karpia. Poprzez założenie Pro Carp Tungsten-Putty możemy łatwo regulować wysokość, na jakiej kulka pop up będzie unosić się nad podłożem.

| nr. art. | rozmiar Haka | pak. szt. |
|------------|--------------|-----------|
| 11-02306-2 | 2 | 2szt. |
| 11-02306-4 | 4 | 2szt. |
| 11-02306-6 | 6 | 2szt. |

Classic Boilie Rig ST

Całkowicie zakryty węzeł i ekstremalna skuteczność zacinań dzięki zastosowaniu rurek termokurczliwych. Przypon oraz hak nadają się na niemal wszystkie wody i do prawie każdej przynęty. Wielkość kretlika pasuje do wszystkich popularnych klipsów i ciężarków Inline.

| nr. art. | rozmiar Haka | pak. szt. |
|------------|--------------|-----------|
| 11-02320-2 | 2 | 2szt. |
| 11-02320-4 | 4 | 2szt. |
| 11-02320-6 | 6 | 2szt. |

Coated Rig ST

Powlekane przypony świetnie sprawdzają się w zestawach pop up. Wystarczy zaciśnąć kawałek wolframu na przyponie, między jego twardą, a miękką częścią, by pływająca kulka nęcąco unosiła się tuż nad dnem. W ten sposób wyróżni się spośród leżącej na dnie zanęty i z pewnością przyciągnie uwagę karpia. W przypadku zestawów z tonącymi przynętami dzięki miękkiemu odcinkowi nawet najbardziej ostrożne ryby nie wyczują oporu połykając przynętę. Wielkość kretlika pasuje do wszystkich popularnych klipsów i ciężarków Inline.

| nr. art. | rozmiar Haka | pak. szt. |
|------------|--------------|-----------|
| 11-02323-2 | 2 | 2 |
| 11-02323-4 | 4 | 2 |
| 11-02323-6 | 6 | 2 |



Cover Rig ST

Jak nazwa wskazuje przypon przeznaczony jest głównie do połowu nad nierównym podłożem. Niesamowicie wytrzymały na ścieranie, dzięki czemu świetnie sprawdza się w wodach pełnych małż. Mocno zagięty do środka hak gwarantuje efektywność zacinania. Wielkość krętlika pasuje do wszystkich popularnych klipsów i ciężarków Inline.

| nr. art. | rozmiar | opak. | szk. |
|------------|---------|-------|------|
| 11-02322-2 | 2 | 2 | |
| 11-02322-4 | 4 | 2 | |
| 11-02322-6 | 6 | 2 | |



Sbirulino pływające

Klasyczne sbirulino do aktywnej powierzchniowej prezentacji. Mleczno-przezroczysty korpus przy powierzchni niemal niedostrzegalny dla ryb.

| biały | |
|----------|--------|
| nr. art. | wg. |
| 79-62110 | 10.0 g |
| 79-62112 | 12.0 g |
| 79-62115 | 15.0 g |
| 79-62120 | 20.0 g |
| 79-62125 | 25.0 g |
| 79-62130 | 30.0 g |
| 79-62140 | 40.0 g |



Sbirulino powoli tonące

Smukłe, powoli tonące sbirulino z przezroczystym korpusem. Różne ciężary sprowadzają je na różne głębokości, pozwalając skutecznie obłowić wiele warstw wody.

| przezroczysty | |
|---------------|--------|
| nr. art. | wg. |
| 79-62310 | 10.0 g |
| 79-62312 | 12.0 g |
| 79-62315 | 15.0 g |
| 79-62320 | 20.0 g |
| 79-62325 | 25.0 g |
| 79-62330 | 30.0 g |
| 79-62340 | 40.0 g |



Sbirulino tonące

Smukły, tonący sbirulino o przezroczystym, niemal całkowicie niewidocznym w wodzie korpusie. Różne ciężary pozwalają skutecznie obłowić różne głębokości.

| przezroczysty | |
|---------------|--------|
| nr. art. | wg. |
| 79-62510 | 10.0 g |
| 79-62515 | 15.0 g |
| 79-62520 | 20.0 g |
| 79-62525 | 25.0 g |
| 79-62530 | 30.0 g |



Nitro BaitFormer

Przy pomocy BaitFormera można szybko nadać ciastu pstrągowemu odpowiednią formę. Uformować kulę z ciasta na haku Włożyć kulę do BaitFormer Zamknąć Baitformer Otworzyć Baitformer i wyciągnąć gotowe do łowienia ciasto.

| nr. art. | opak. | szk. |
|----------|-------|------|
| 57-09001 | 1szt | |

Akcesoria spławikowe

Koraliki i amortyzatory

**Zestaw stoperów szklanych, przezroczyste**

Zestaw przezroczystych, szklanych stoperów:
10x ø 4mm
10x ø 5mm
10x ø 6mm

| nr. art. | pak./szt. | |
|----------|-----------|--|
| 49-09301 | 30szt | |

**Zestaw stoperów szklanych, czerwone**

Zestaw czerwonych, szklanych stoperów:
10x ø 4mm
10x ø 5mm
10x ø 6mm

| nr. art. | pak./szt. | |
|----------|-----------|--|
| 49-09300 | 30szt | |

**Miękkie koraliki, owalne, fluo-żółte**

Zestaw owalnych, fluo-żółtych miękkich koralików:
10x ø 4mm
10x ø 5mm
10x ø 6mm

| nr. art. | pak./szt. | |
|----------|-----------|--|
| 49-09200 | 30szt | |

**Miękkie koraliki, okrągłe, oliwkowo zielone**

Zestaw okrągłych, oliwkowozielonych miękkich koralików:
10x ø 4mm
10x ø 5mm
10x ø 6mm
10x ø 7mm

| nr. art. | pak./szt. | |
|----------|-----------|--|
| 49-09201 | 30szt | |

Silikonowe stopery

**Zestaw silikonowych stoperów, żółto/czerwone**

Po 5 stoperów w rozmiarach M i L, w kolorach czerwonym, żółtym i żółto/czerwonym.

| nr. art. | pak./szt. | |
|----------|-----------|--|
| 49-09100 | 30szt | |

**Zestaw silikonowych stoperów, przezroczysto/białe**

Po 5 stoperów o różnych kształtach, w rozmiarach M i L, w kolorach pół-przezroczystym i białym.

| nr. art. | pak./szt. | |
|----------|-----------|--|
| 49-09101 | 30szt | |

**Zestaw silikonowych stoperów, oliwkowo-zielone**

Po 5 stoperów o różnych kształtach, w rozmiarach M i L, w kolorze oliwkowo-zielonym.

| nr. art. | pak./szt. | |
|----------|-----------|--|
| 49-09102 | 30szt | |

**Zestaw silikonowych stoperów, fluo-zielone**

Po 5 stoperów o różnych kształtach, w rozmiarach M i L, w kolorze fluo-zielono-żółtym.

| nr. art. | pak./szt. | |
|----------|-----------|--|
| 49-09103 | 30szt | |

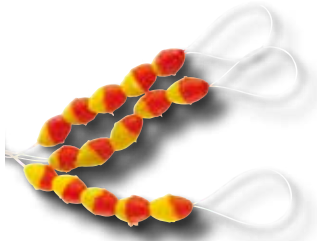

**Silikonowe stopery,
żółto-czerwone**

| nr. art. | roz. | pak./szt. | |
|----------|------|-----------|--|
| 49-02312 | M | 15szt | |
| 49-02313 | L | 15szt | |
| 49-02314 | XL | 15szt | |

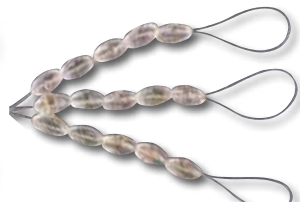

**Silikonowe stopery,
przezroczyste**

| nr. art. | roz. | pak./szt. | |
|----------|------|-----------|--|
| 49-02011 | S | 15szt | |
| 49-02012 | M | 15szt | |
| 49-02013 | L | 15szt | |
| 49-02014 | XL | 15szt | |

**Igjelit do
spławików
& koraliki**



**Zestaw małych
koszulek do
spławików**

5 korytek z różnej wielkości koszulkami do stałych spławików w kilku kolorach.

| nr. art. | asortyment | |
|----------|------------|--|
| 49-09001 | small | |

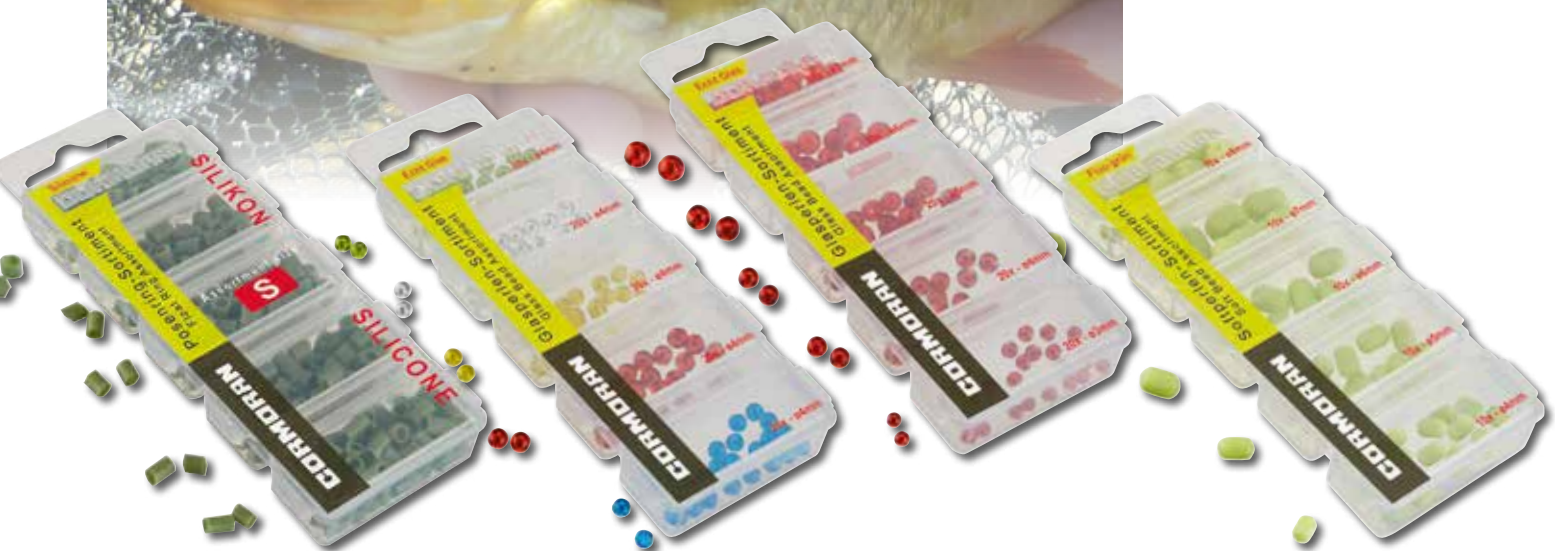

**Zestaw silikonowych
koszulek, rozmiar
mały i średni**

5 korytek z różnej wielkości silikonowymi koszulkami do stałych spławików. Rozciągliwe i wytrzymałe.

| nr. art. | asortyment | |
|----------|------------|--|
| 49-09010 | small | |
| 49-09011 | średni | |

**Zestaw szklanych
stoperów, różne
kolory**

5 korytek z różnobarwnymi, szklanymi koralikami. \varnothing 4mm

| nr. art. | \varnothing mm | pak./szt. | |
|----------|------------------|-----------|--|
| 49-09030 | 4mm | 100 szt | |

**Zestaw szklanych
stoperów, czerwony,
 \varnothing 3-7mm**

5 korytek z czerwonymi, szklanymi stoperami o średnicach \varnothing 3mm, 4mm, 5mm, 6mm i 7mm - po 20 sztuk.

| nr. art. | roz. | pak./szt. | |
|----------|----------|-----------|--|
| 49-09040 | czerwony | 100 szt | |

**Zestaw miękkich
koralików,
fluo-zielone**

5 korytek z owalnymi, fluo-żółtymi, miękkimi perełkami w różnych rozmiarach.

| nr. art. | asortyment | pak./szt. | |
|----------|------------|-----------|--|
| 49-09020 | Miks | 50szt | |

Świetliki

Wyjątkowa intensywność świecenia i wysoka żywotność to cechy świetlików LIGHTSTICK, których działanie opiera się na bazie proszku, a nie jak do tej pory na cieczy. 50 opakowań po 2 świetliki w kartonie.



Standardowa wielkość żółty
Ilość: 25szt./op.

| nr. art. | rozm. | |
|----------|-------------|--|
| 49-08005 | 37.0x4.5 mm | |



Standardowa wielkość czerwony
Ilość: 25szt./op.

| nr. art. | rozm. | |
|----------|-------------|--|
| 49-08006 | 37.0x4.5 mm | |



Standardowa wielkość niebieski
Ilość: 25szt./op.

| nr. art. | rozm. | |
|----------|-------------|--|
| 49-08007 | 37.0x4.5 mm | |



Mini świetlik żółty
Ilość: 25szt./op.

| nr. art. | rozm. | |
|----------|-------------|--|
| 49-08009 | 25.0x3.0 mm | |



**Świetlik Lightstick Glow Stick
Clip-On, żółty**
Ilość: 2 sztuki/torebka

| nr. art. | do szczyłówek | |
|----------|---------------|--|
| 49-08001 | 3.3-3.7 mm | |

Z wbudowanym mocowaniem na wędkę - nakładany bezpośrednio na szczyłówkę.



Wskaźniki brań



**Podwieszany
wskaźnik brań**

Z mocowaniem na świetlik
Luminescencyjny, z dodatkową
możliwością zamocowania
świetlika.

| nr. art. | rozm. | pak./szt. | |
|----------|-------|-----------|--|
| 48-10042 | 9.5cm | 1szt. | |



Dzwonki



Podwójny dzwonek węgorzowy LED

Ze świecąiącą diodą i zaciskiem z tworzywa sztucznego. Baterie załączone.

| nr. art. | pak./szt. | |
|----------|-----------|--|
| 49-80001 | 1 szt | |



Dzwonki węgorzowe podwójne

Ze specjalnym, bardzo pewnym mocowaniem z tworzywa sztucznego

| nr. art. | pak./szt. | |
|----------|-----------|--|
| 49-80002 | 1 szt | |



Dzwonki węgorzowe pojedyncze

Ze specjalnym, bardzo pewnym mocowaniem z tworzywa sztucznego i uchwytem na świetlik

| nr. art. | pak./szt. | |
|----------|-----------|--|
| 49-80003 | 1 szt | |



Dzwonki węgorzowe podwójne

Ze specjalnym, bardzo pewnym mocowaniem z tworzywa sztucznego i uchwytem na świetlik

| nr. art. | pak./szt. | |
|----------|-----------|--|
| 49-80004 | 1 szt | |



Dzwonki węgorzowe podwójne

Z pewnym mocowaniem z tworzywa sztucznego

| nr. art. | pak./szt. | |
|----------|-----------|--|
| 49-80005 | 1 szt | |



Dzwonki węgorzowe podwójne

Ze specjalnym metalowym mocowaniem

| nr. art. | pak./szt. | |
|----------|-----------|--|
| 49-80007 | 1 szt | |



Dzwonki węgorzowe pojedyncze

Z zaciskiem krokodylowym

| nr. art. | pak./szt. | |
|----------|-----------|--|
| 49-80006 | 1 szt | |



Dzwonki węgorzowe pojedyncze

Z zaciskiem krokodylowym

| nr. art. | pak./szt. | |
|----------|-----------|--|
| 49-80008 | 1 szt | |



Dzwonki węgorzowe pojedyncze

Z zaciskiem krokodylowym i dużym dzwonkiem ø22mm

| nr. art. | pak./szt. | |
|----------|-----------|--|
| 49-80009 | 1 szt | |



Dzwonki węgorzowe podwójne

Z zaciskiem krokodylowym

| nr. art. | pak./szt. | |
|----------|-----------|--|
| 49-80010 | 1 szt | |



Gotowe zestawy

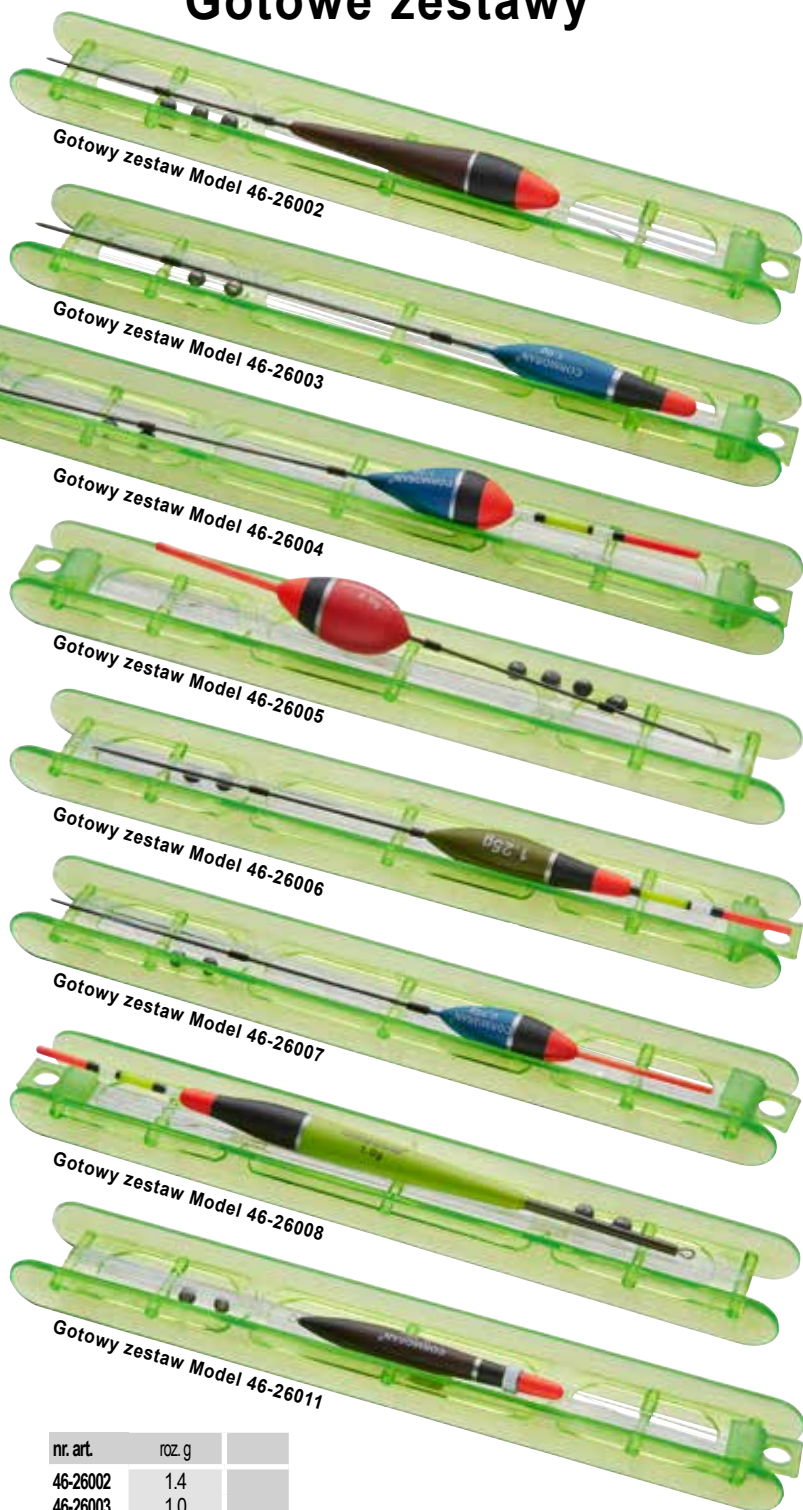

| nr. art. | roz. g | |
|----------|--------|--|
| 46-26002 | 1.4 | |
| 46-26003 | 1.0 | |
| 46-26004 | 1.0 | |
| 46-26005 | 2.0 | |
| 46-26006 | 1.25 | |
| 46-26007 | 0.75 | |
| 46-26008 | 1.0 | |
| 46-26011 | 0.75 | |



Splawiki



Model 250

Splawik z miejscem na świetlik, z wewnętrznym przewodzeniem żyłki.

| nr. art. | roz. g | |
|----------|--------|--|
| 43-25006 | 6.0 | |
| 43-25008 | 8.0 | |
| 43-25010 | 10.0 | |
| 43-25012 | 12.0 | |

Model 254

Smukły splawik przelotowy z miejscem na świetlik, z oczkiem na dole.

| nr. art. | roz. g | |
|----------|--------|--|
| 43-25403 | 3.0 | |
| 43-25405 | 5.0 | |
| 43-25407 | 7.0 | |

Model 251

Splawik-cygaro z wewnętrznym przewodzeniem żyłki.

| nr. art. | roz. g | |
|----------|--------|--|
| 43-25110 | 10.0 | |
| 43-25115 | 15.0 | |
| 43-25120 | 20.0 | |
| 43-25130 | 30.0 | |

Model 255

Klasyczny splawik przelotowy do świetlika, z krętlikiem.

| nr. art. | roz. g | |
|----------|--------|--|
| 43-25504 | 4.0 | |
| 43-25506 | 6.0 | |
| 43-25508 | 8.0 | |

Model 252

Kompaktowy splawik z miejscem na świetlik, z wewnętrznym przewodzeniem żyłki.

| nr. art. | roz. g | |
|----------|--------|--|
| 43-25206 | 6.0 | |
| 43-25208 | 8.0 | |
| 43-25210 | 10.0 | |



M 260 M 261 M 262 M 265 M 266 M 268

Model 260

Uniwersalny szałwik do świetlika z zewnetrznym prowadzeniem żytki.

| nr. art. | roz. g | |
|----------|--------|--|
| 43-26003 | 3.0 | |
| 43-26005 | 5.0 | |
| 43-26007 | 7.0 | |

Model 261

Smukly szałwik do świetlika z zewnetrznym prowadzeniem żytki.

| nr. art. | roz. g | |
|----------|--------|--|
| 43-26103 | 3.0 | |
| 43-26105 | 5.0 | |
| 43-26107 | 7.0 | |

Model 262

Smukly szałwik do świetlika z nisko umieszczonym srodkiem cieżkości i zewnetrznym prowadzeniem żytki.

| nr. art. | roz. g | |
|----------|--------|--|
| 43-26203 | 3.0 | |
| 43-26205 | 5.0 | |
| 43-26207 | 7.0 | |

Model 265

Smukly szałwik przelotowy do świetlika z krętkiem.

| nr. art. | roz. g | |
|----------|--------|--|
| 43-26503 | 3.0 | |
| 43-26504 | 4.0 | |
| 43-26505 | 5.0 | |

Model 266

Uniwersalny, stały szałwik do świetlika.

| nr. art. | roz. g | |
|----------|--------|--|
| 43-26603 | 3.0 | |
| 43-26605 | 5.0 | |
| 43-26607 | 7.0 | |
| 43-26609 | 9.0 | |

Model 268

Wstepnie dociążony szałwik do świetlika z oczkiem.

| nr. art. | roz. g | |
|----------|--------|--|
| 43-26804 | 4.0 | |
| 43-26806 | 6.0 | |
| 43-26808 | 8.0 | |



M 283 M 287 M 288

Model 283

Smukly szałwik do połowu ryb spokojnego zera, z krętkiem i grubą anteną.

| nr. art. | roz. g | |
|----------|--------|--|
| 43-28303 | 3.0 | |
| 43-28304 | 4.0 | |
| 43-28305 | 5.0 | |

Model 287

Smukly szałwik specimen z centralnym prowadzeniem żytki.

| nr. art. | roz. g | |
|----------|--------|--|
| 43-28706 | 6.0 | |
| 43-28708 | 8.0 | |
| 43-28710 | 10.0 | |

Model 288

Kompaktowy szałwik specimen z centralnym prowadzeniem żytki.

| nr. art. | roz. g | |
|----------|--------|--|
| 43-28806 | 6.0 | |
| 43-28808 | 8.0 | |
| 43-28810 | 10.0 | |
| 43-28812 | 12.0 | |



M 290-4 M 291-5 M 293-8

Model 290-4

Szałwik sandaczowy w kształcie jajka z zewnetrznym prowadzeniem żytki.

| nr. art. | roz. g | |
|----------|--------|--|
| 43-29004 | 4.0 | |

Model 291-5

Kompaktowy szałwik sandaczowy z wewnetrznym prowadzeniem żytki.

| nr. art. | roz. g | |
|----------|--------|--|
| 43-29105 | 5.0 | |

Model 293-8

Kompaktowy szałwik sandaczowy z zewnetrznym prowadzeniem żytki.

| nr. art. | roz. g | |
|----------|--------|--|
| 43-29308 | 8.0 | |





SEACOR

MAKRELOWE PATERNOSTERY

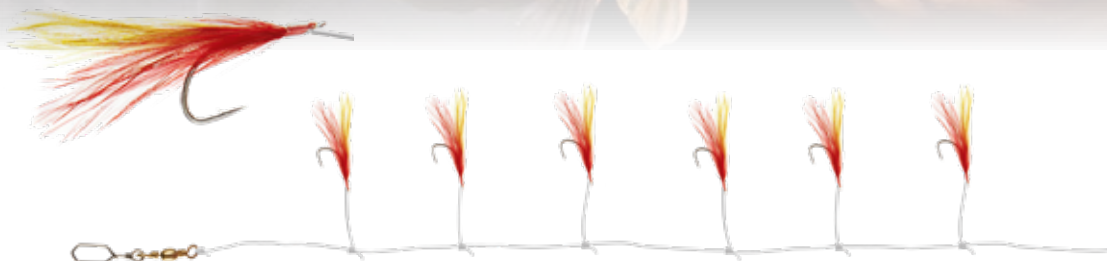

Przypon makrelowy

Z 6 hakami, czerwono-żółta pobudzająca farba.
Żyłka główna: \varnothing 0,60mm
Żyłka boczna: \varnothing 0,50mm
Długość przyponu: 135cm

| nr. art. | rozm. Haka | pak./szt. | |
|----------|------------|-----------|--|
| 55-25606 | 3/0 | 1szt | |

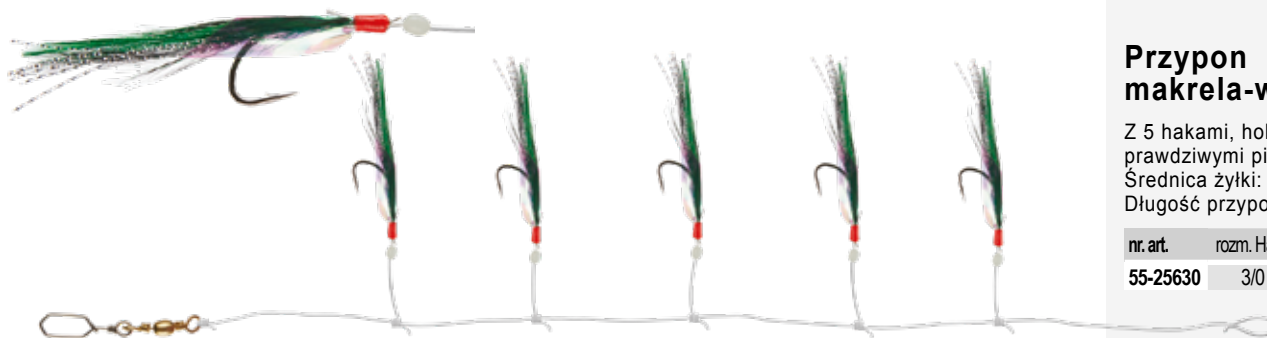

Przypon makrela-witlinek

Z 5 hakami, holograficzną folią i prawdziwymi piórami.
Średnica żyłki: \varnothing 0,60mm
Długość przyponu: 135cm

| nr. art. | rozm. Haka | pak./szt. | |
|----------|------------|-----------|--|
| 55-25630 | 3/0 | 1szt | |

SYSTEMY ŚLEDZIOWE

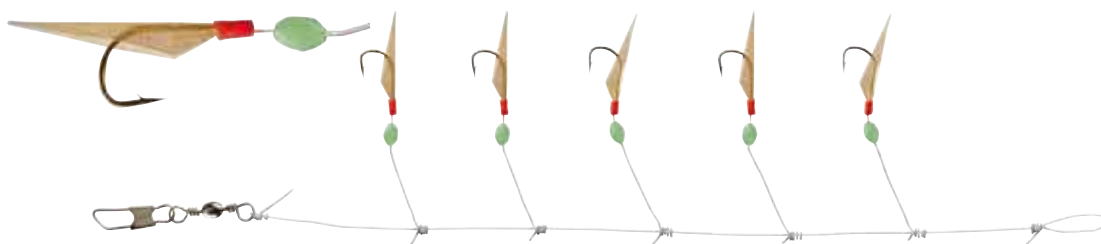

Przypon śledziowy „Glow“ z prawdziwą rybą skórą

Z 5 hakami, koralikiem i prawdziwą rybą skórą.
Żyłka- \varnothing : 0,40/0,30mm

| nr. art. | rozm. Haka | dł. | |
|----------|------------|--------|--|
| 55-65008 | 8 | 135 cm | |
| 55-65012 | 12 | 135 cm | |

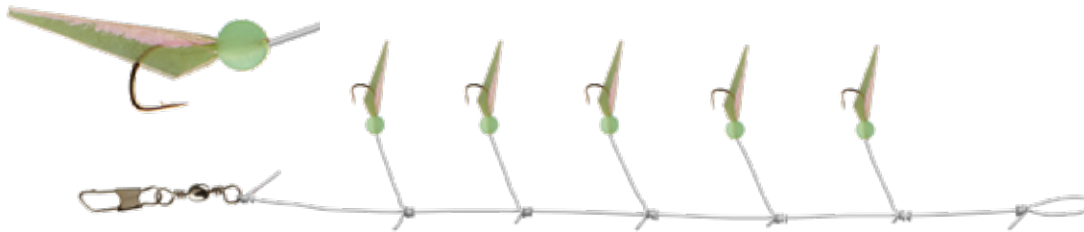

Przypon śledziowy „Micro“ z prawdziwą rybią skórą

Z 5 hakami, koraliakiem i prawdziwą rybią skórą.
Żyłka- \varnothing : 0,30/0,20mm

| nr. art. | rozm. Haka | dl. |
|----------|------------|-------|
| 55-65014 | 14 | 135cm |

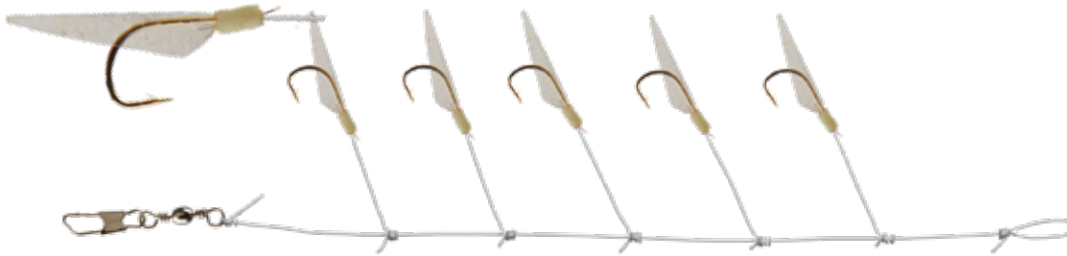

Przypon śledziowy „Fine Glow“ z prawdziwą rybią skórą

Z 5 hakami, luminescencyjną główką i prawdziwą, japońską rybią skórą. Idealny na zimną wodę kiedy śledzie nie są aktywne.

| nr. art. | rozm. Haka | dl. |
|----------|------------|--------|
| 55-65110 | 10 | 135 cm |



Przypon śledziowy „Brown Skin“ z prawdziwą rybią skórą

Z 5 hakami, koraliakiem i prawdziwą japońską rybią skórą.
Żyłka- \varnothing : 0,40/0,30mm

| nr. art. | rozm. Haka | dl. |
|----------|------------|--------|
| 55-65208 | 8 | 135 cm |



Przypon śledziowy „Baby Shrimp „Glow“

Z 5 hakami.
Żyłka- \varnothing : 0,40/0,30mm

| nr. art. | rozm. Haka | dl. |
|----------|------------|--------|
| 55-65308 | 8 | 135 cm |

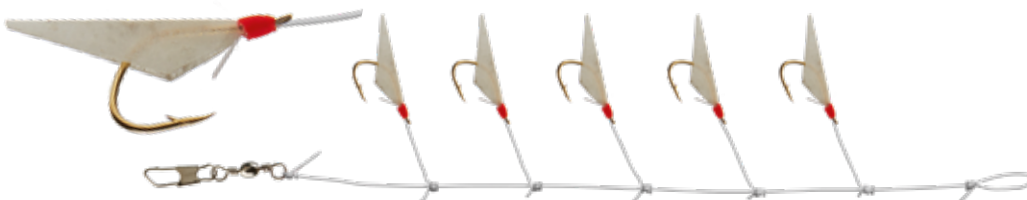

Przypon śledziowy „Fine“ z prawdziwą rybią skórą

Z 5 hakami. Żyłka- \varnothing : 0,30/0,25mm

| nr. art. | rozm. Haka | dl. |
|----------|------------|--------|
| 55-01108 | 8 | 135 cm |

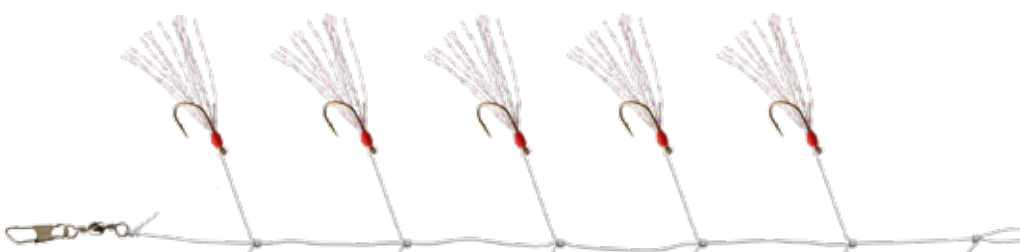

Przypon śledziowy „Ghost“

Z 5 hakami.
Kolor: perłowy/perłowy błysk
Żyłka- \varnothing : 0,35/0,25mm

| nr. art. | rozm. Haka | dl. |
|----------|------------|--------|
| 55-01110 | 10 | 135 cm |

Atlantycki paternoster

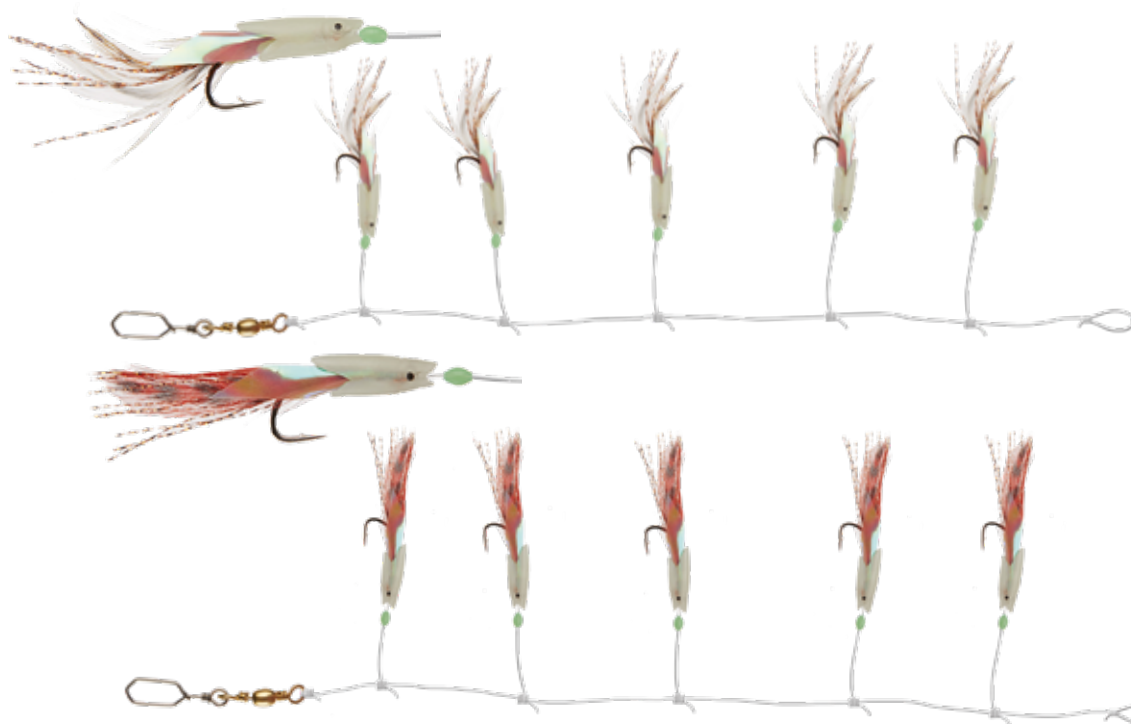

Morski paternoster „Brown Glow“

Z 5 hakami. Doskonały na dorsze, witlinki, rdzawce i czarniaki.

Żyłka główna: \varnothing 0,50mm

Żyłka boczna: \varnothing 0,40mm

Długość przyponu: 135cm

| nr. art. | rozm. Haka | pak./szt. | |
|----------|------------|-----------|--|
| 55-12520 | 2/0 | 1szt | |

Morski paternoster „Red Flash“

Z 5 hakami. Doskonały na dorsze, witlinki, rdzawce i czarniaki.

Żyłka główna: \varnothing 0,50mm

Żyłka boczna: \varnothing 0,40mm

Długość przyponu: 135cm

| nr. art. | rozm. Haka | pak./szt. | |
|----------|------------|-----------|--|
| 55-12521 | 2/0 | 1szt | |



Morski paternoster

Z 6 hakami i koralikiem.

Doskonały na dorsze, witlinki, makrele i czarniaki.

Żyłka główna: \varnothing 0,60mm

Żyłka boczna: \varnothing 0,50mm

Długość przyponu: 135cm

| nr. art. | rozm. Haka | pak./szt. | |
|----------|------------|-----------|--|
| 55-12522 | 3/0 | 1szt | |



Morski paternoster „Black Flash“

Z 3 hakami, holograficzną folią i koralikiem. Idealny na dorsze i czarniaki.

Średnica żyłki: \varnothing 0,70mm

Długość przyponu: 125cm

| nr. art. | rozm. Haka | pak./szt. | |
|----------|------------|-----------|--|
| 55-17206 | 6/0 | 1szt | |

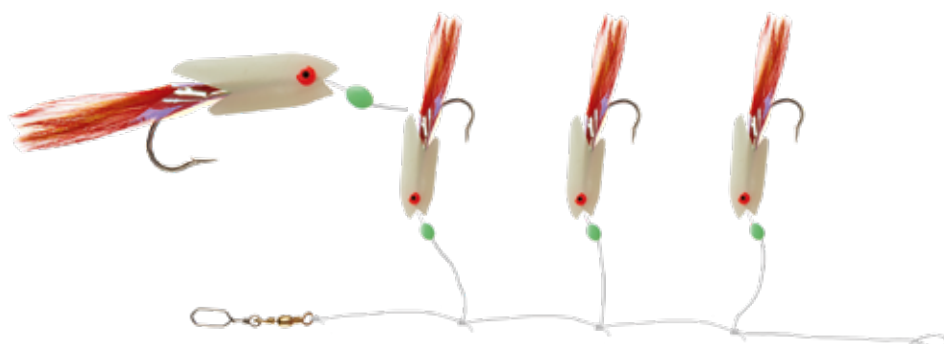

Morski paternoster „Glow“

Z 3 hakami, prawdziwymi piórami i koralikiem. Idealny na dorsze i czarniaki.

Średnica żyłki: \varnothing 0,70mm

Długość przyponu: 125cm

| nr. art. | rozm. Haka | pak./szt. | |
|----------|------------|-----------|--|
| 55-17306 | 6/0 | 1szt | |

Morski paternoster „XL“

Z 3 ekstra mocnymi hakami i rybią główką. Idealny na dorsze i czarniaki.

Srednica żyłki: \varnothing 0,80mm
Długość przyponu: 125cm

| nr. art. | rozm. Haka | pak./szt. | |
|----------|------------|-----------|--|
| 55-17210 | 8/0 | 1szt | |

Przypon na czarniaki

Z 3 hakami i koralkiem. Żyłka główna: \varnothing 0,80mm
Żyłka boczna: \varnothing 0,70mm
Długość przyponu: 125cm

| nr. art. | rozm. Haka | pak./szt. | |
|----------|------------|-----------|--|
| 55-03010 | 5/0 | 1szt | |

Przypon makrela-czarniak

Z 3 hakami. Stworzony z myślą o czarniakach i makrelach.

Żyłka główna: \varnothing 0,80mm
Żyłka boczna: \varnothing 0,70mm
Długość przyponu: 135cm

| nr. art. | rozm. Haka | pak./szt. | |
|----------|------------|-----------|--|
| 55-03011 | 5/0 | 1szt | |

Przypon witlinek-czarniak

Z 3 hakami i prawdziwą japońską rybią skórą „Rainbow“.

Żyłka główna: \varnothing 0,70mm
Żyłka boczna: \varnothing 0,60mm
Długość przyponu: 125cm

| nr. art. | rozm. Haka | pak./szt. | |
|----------|------------|-----------|--|
| 55-03030 | 3/0 | 1szt | |

Ośmiorniczki

5 ośmiorniczek w kolorach: glow-lazer, pomarańczowo-białym, zielony-glow-lazer, czerwono-białym i niebieski-lazer.

Super skuteczne w połączeniu z przynętami naturalnymi. Do połowu dorszy, czarniaków, morszczuków, molw i zębaczy.

| nr. art. | dl. | pak./szt. | |
|----------|------|-----------|--|
| 55-08112 | 12cm | 5 szt | |

Przypony na czarniaka

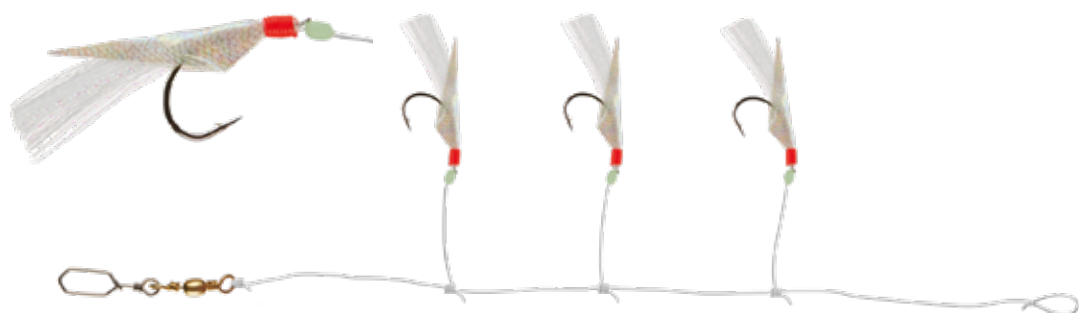



Przypony na karmazyna



Przypon karmazynowy z jaskrawą rurką

Z 6 hakami. Wystarczy uzbroić cienkimi skrawkami rybiej skóry i sukces murowany!
Średnica żyłki: \varnothing 0,80mm
Długość przyponu: 50cm

| nr.art. | rozm. Haka | pak./szt. | |
|----------|------------|-----------|--|
| 55-18815 | 5/0 | 1szt | |

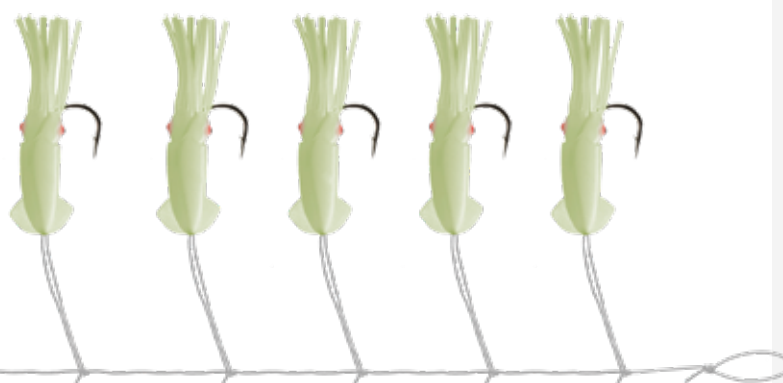

System karmazynowy „Octo Glow“

Z 5 hakami i 7 ośmiorniczkami. Dla optymalnego efektu dobrze jest założyć kilka skrawków rybiej skóry. Skuteczny na karmazyna i morskiczki.
Średnica żyłki: \varnothing 0,80mm
Długość przyponu: 500cm

| nr.art. | rozm. Haka | pak./szt. | |
|----------|------------|-----------|--|
| 55-18805 | 5/0 | 1szt | |



System z dwoma hakami na przynętę naturalną

Gotowy zestaw z dwoma hakami do połowu skrawkami rybiej skóry dorszy, halibutów lub molw.
Średnica żyłki: \varnothing 0,90mm
Długość przyponu: 125cm
Ilość: 2 zestawy

| nr.art. | rozm. Haka | dl. | |
|----------|------------|--------|--|
| 55-19225 | 6/0 | 125 cm | |

Magmix Mieszanka zanętowa



Magmix Match - 1kg

| nr. art. | opis | |
|----------|---------------|--|
| 59-60003 | Match Spezial | |



Magmix Karp - 1kg

| nr. art. | opis | |
|----------|------|--|
| 59-60000 | Karp | |



Magmix Feeder - 1kg

| nr. art. | opis | |
|----------|--------|--|
| 59-60004 | Feeder | |



Magmix Płoc - 1kg

| nr. art. | opis | |
|----------|------|--|
| 59-60001 | Płoc | |



Magmix Leszcz - 1kg

| nr. art. | opis | |
|----------|----------------|--|
| 59-60002 | Leszcz Spezial | |

Magmix Karp - 3kg

| nr. art. | opis | |
|----------|------|--|
| 59-62000 | Karp | |

Magmix Feeder - 3kg

| nr. art. | opis | |
|----------|--------|--|
| 59-62004 | Feeder | |

Przygotowanie:

Zanętę należy w niewielkich odstępach wymieszać z niewielkimi ilościami wody trzy do czterech razy w ciągu 15 minut. Następnie przecisnąć przez sito. Zwiększyć atrakcyjność mieszanki możemy dodając białe robaki, castery i czerwone robaki. Przechowywać w chłodnym i suchym miejscu! Utrzymuje swoje właściwości przez min 12 miesięcy.

Magmix Pellet kukurydziany

Pellet kukurydziany 1kg

Pellet kukurydziany CORMORAN ze słodkiej, prażonej kukurydzy. Znakomity do nęcenia ręką lub procą. Bardzo szybko rozpuszcza się w wodzie pozostawiając nęcącą woń prażonej kukurydzy. Przy czym rozpada się na niezwykle małe drobinki nienasycające ryb. Zawartość/Torebka: 1kg

| nr. art. | rozm. | |
|----------|-------|--|
| 59-30100 | żółty | |



HAKI



Haki z przyponami Profiline

10 gotowych przyponów w opakowaniu

Hak karpiowy czarny 211S

Długość przyponu: 70cm, kolor: czarny



| nr. art. | rozmiar Haka | ømm |
|--------------|--------------|------|
| 70-211S033-1 | 1 | 0.33 |
| 70-211S030-2 | 2 | 0.30 |
| 70-211S030-4 | 4 | 0.30 |
| 70-211S025-6 | 6 | 0.25 |
| 70-211S025-8 | 8 | 0.25 |

Hak karpiowy złoty 210G

Długość przyponu: 70cm, hak: złoty



| nr. art. | rozmiar Haka | ømm |
|--------------|--------------|------|
| 70-210G033-1 | 1 | 0.33 |
| 70-210G030-2 | 2 | 0.30 |
| 70-210G027-4 | 4 | 0.27 |
| 70-210G025-6 | 6 | 0.25 |
| 70-210G023-8 | 8 | 0.23 |

Haki na czerwonego robaka 299B

Długość przyponu: 50cm, kolor: brązowy



| nr. art. | rozmiar Haka | ømm |
|--------------|--------------|------|
| 70-299B025-4 | 4 | 0.25 |
| 70-299B025-6 | 6 | 0.25 |
| 70-299B022-8 | 8 | 0.22 |
| 70-299B01810 | 10 | 0.18 |
| 70-299B01612 | 12 | 0.16 |

Haki do białych robaków, niklowane 280N

Długość przyponu: 50cm, kolor: nikiel



| nr. art. | roz. Haka | ømm |
|--------------|-----------|------|
| 70-280N016-8 | 8 | 0.16 |
| 70-280N01610 | 10 | 0.16 |
| 70-280N01410 | 10 | 0.14 |
| 70-280N01612 | 12 | 0.16 |
| 70-280N01412 | 12 | 0.14 |
| 70-280N01214 | 14 | 0.12 |
| 70-280N01216 | 16 | 0.12 |
| 70-280N01016 | 16 | 0.10 |
| 70-280N01018 | 18 | 0.10 |

Haki na białą rybę 220N

Długość przyponu: 60cm, hak: nikiel



| nr. art. | roz. Haka | ømm |
|--------------|-----------|------|
| 70-220N023-6 | 6 | 0.23 |
| 70-220N020-8 | 8 | 0.20 |
| 70-220N01810 | 10 | 0.18 |
| 70-220N01612 | 12 | 0.16 |
| 70-220N01414 | 14 | 0.14 |
| 70-220N01216 | 16 | 0.12 |
| 70-220N01018 | 18 | 0.10 |

Haki węgorzowe 200B

Długość przyponu: 50cm, kolor: brązowy



| nr. art. | roz. Haka | ømm |
|--------------|-----------|------|
| 70-200B035-1 | 1 | 0.35 |
| 70-200B035-2 | 2 | 0.35 |
| 70-200B035-3 | 3 | 0.35 |
| 70-200B035-4 | 4 | 0.35 |
| 70-200B030-5 | 5 | 0.30 |
| 70-200B030-6 | 6 | 0.30 |
| 70-200B028-7 | 7 | 0.28 |
| 70-200B030-8 | 8 | 0.30 |
| 70-200B02510 | 10 | 0.25 |



Podwójne haki sandaczowe 245B

Wiązane na CORASTRONG
Długość przyponu: 70cm, kolor: brązowy
Ilość: 2 szt.

| nr. art. | roz. Haka | ømm |
|--------------|-----------|------|
| 70-245B010-2 | 2 | 0.10 |
| 70-245B008-4 | 4 | 0.08 |
| 70-245B008-6 | 6 | 0.08 |

Haki do kukurydzy 250G

Długość przyponu: 70cm, kolor: złoty



| nr. art. | roz. Haka | ømm |
|--------------|-----------|------|
| 70-250G025-4 | 4 | 0.25 |
| 70-250G022-6 | 6 | 0.22 |
| 70-250G020-8 | 8 | 0.20 |
| 70-250G01810 | 10 | 0.18 |
| 70-250G01612 | 12 | 0.16 |



Haki pstrągowe 230N

Długość: 70cm, kolor: nikiel
Ilość: 10 sztuk

| nr. art. | roz. Haka | ømm |
|--------------|-----------|------|
| 70-230N026-4 | 4 | 0.26 |
| 70-230N026-6 | 6 | 0.26 |
| 70-230N020-6 | 6 | 0.20 |
| 70-230N025-8 | 8 | 0.25 |
| 70-230N020-8 | 8 | 0.20 |
| 70-230N02010 | 10 | 0.20 |
| 70-230N01810 | 10 | 0.18 |
| 70-230N02012 | 12 | 0.20 |

Haki do ciasta 261N

Długość przyponu: 50cm, kolor: nikiel



| nr. art. | roz. Haka | ømm |
|--------------|-----------|------|
| 70-261N030-2 | 2 | 0.30 |
| 70-261N025-4 | 4 | 0.25 |
| 70-261N025-6 | 6 | 0.25 |
| 70-261N022-8 | 8 | 0.22 |



Haki Allround 290B

Długość przyponu: 60cm, kolor: brązowy

| nr. art. | roz. Haka | ømm |
|--------------|-----------|------|
| 70-290B027-2 | 2 | 0.27 |
| 70-290B025-4 | 4 | 0.25 |
| 70-290B023-6 | 6 | 0.23 |
| 70-290B023-8 | 8 | 0.23 |
| 70-290B02010 | 10 | 0.20 |
| 70-290B01812 | 12 | 0.18 |

Haki sandaczowe 240N

Długość : 70cm, kolor: nikiel



| nr. art. | roz. Haka | ømm |
|--------------|-----------|------|
| 70-240N025-1 | 1/0 | 0.25 |
| 70-240N025-2 | 2/0 | 0.25 |
| 70-240N024-1 | 1 | 0.23 |
| 70-240N024-2 | 2 | 0.23 |



Haki Allround - zestaw 299SO

Długość przyponu: 60cm, kolor: brązowy
Po 2 haki nr. 4,6,8,10,12

| nr. art. | roz. Haka |
|----------|-----------|
| 70-299SO | 4-12 |

Krętliki

Karabińczyk i krętlik Corlock

Mocny, niezawodny karabińczyk ze stali sprężynowej, który z łatwością obsłużyć można również mokrymi dłońmi.



Krętlik Corlock

Krętlik Corlock stworzony dla specjalistów, którzy chcą polegać na swoim sprzęcie w każdej sytuacji.

| nr. art. | rozm. | wytrzymał. | pak. szt. |
|----------|-------|------------|-----------|
| 80-70004 | 4 | 30.0 kg | 6szt |
| 80-70006 | 6 | 21.0 kg | 6szt |
| 80-70008 | 8 | 16.0 kg | 7szt |
| 80-70010 | 10 | 12.0 kg | 7szt |
| 80-70012 | 12 | 10.0 kg | 8szt |

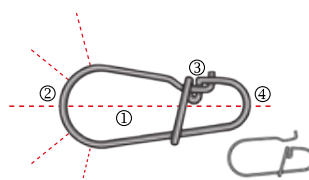

Oryginalna wielkość



1. Symetryczny Design dla perfekcyjnego wyważenia.
2. Ekstra szeroki łuk dla optymalnej pracy przynęty. Do mocowania wabików wszelkiego typu.
3. Super mocne i niezawodne zapięcie. Łatwe w obsłudze.
4. Ciężniejszy łuk utrzymujący w stabilnej pozycji krętlik, pętlę bądź węzeł.



Karabińczyk Corlock

Stworzony specjalnie z myślą o połowie sztucznymi przynętami. Ekstra szeroki łuk optymalizuje pracę przynęty.

| nr. art. | rozm. | wytrzymał. | pak. szt. |
|----------|-------|------------|-----------|
| 80-70215 | 15 | 30.0 kg | 10szt |
| 80-70213 | 13 | 21.0 kg | 10szt |
| 80-70211 | 11 | 12.0 kg | 10szt |

Najwyższej jakości krętliki CORMORAN



Krętlik Easy Snap

Mocny, czarny nikiel.

| nr. art. | rozm. | wytrzymał. | pak. szt. |
|----------|-------|------------|-----------|
| 80-10002 | 2 | 13.0 kg | 6szt |
| 80-10004 | 4 | 12.0 kg | 6szt |
| 80-10006 | 6 | 11.0 kg | 8szt |
| 80-10008 | 8 | 9.0 kg | 8szt |
| 80-10010 | 10 | 7.0 kg | 10szt |
| 80-10012 | 12 | 5.0 kg | 10szt |
| 80-10014 | 14 | 4.0 kg | 10szt |



Krętlik Hooked Snap

Brązowany, bardzo wysoki udźwieg.

| nr. art. | rozm. | wytrzymał. | pak. szt. |
|----------|-------|------------|-----------|
| 80-00002 | 2 | 41.0 kg | 5szt |
| 80-00004 | 4 | 37.0 kg | 6szt |
| 80-00006 | 6 | 37.0 kg | 6szt |
| 80-00008 | 8 | 30.0 kg | 7szt |
| 80-00010 | 10 | 30.0 kg | 7szt |
| 80-00012 | 12 | 22.0 kg | 8szt |
| 80-00014 | 14 | 22.0 kg | 8szt |



Krętlik Cortest

Brązowany, bardzo wysoki udźwieg.

| nr. art. | rozm. | wytrzymał. | pak. szt. |
|----------|-------|------------|-----------|
| 80-07006 | 6 | 37.0 kg | 6szt |
| 80-07008 | 8 | 30.0 kg | 7szt |
| 80-07010 | 10 | 30.0 kg | 7szt |
| 80-07012 | 12 | 22.0 kg | 8szt |



Kółka łącznikowe

Najwyższej klasy spłaszczane kółka łącznikowe ze stali Stainless. Dzięki zastosowaniu wysokiej jakości stali kółka odznaczają się wyjątkową wytrzymałością i stabilnością.

| nr. art. | ømm | wytrzymał. | pak. szt. |
|----------|------|------------|-----------|
| 80-41004 | 4.0 | 12.0 kg | 20szt |
| 80-41005 | 5.0 | 19.0 kg | 20szt |
| 80-41006 | 6.0 | 26.0 kg | 10szt |
| 80-41007 | 7.0 | 38.0 kg | 10szt |
| 80-41008 | 8.0 | 65.0 kg | 10szt |
| 80-41009 | 9.0 | 80.0 kg | 8szt |
| 80-41012 | 12.0 | 80.0 kg | 8szt |



Bezwęzłowy łącznik

Stworzony specjalnie z myślą o plecniakach. Łącznik bezwęzłowy wykonany ze stali Stainless. Do łączenia z krętlikami różnych materiałów. Pozwala zachować niemal 100% wytrzymałości liniowej.

| nr. art. | rozm. | wytrzymał. | pak. szt. |
|----------|-------|------------|-----------|
| 80-15200 | XL | 65.0 kg | 10szt |
| 80-15201 | L | 32.0 kg | 10szt |
| 80-15202 | M | 14.0 kg | 10szt |



Potrójny krętlik z koralikami

Brązowany, z 2 koralikami.

| nr. art. | rozm. | wytrzymał. | pak. szt. |
|----------|-------|------------|-----------|
| 80-16105 | 5 | 25.0 kg | 5szt |
| 80-16107 | 7 | 18.0 kg | 5szt |
| 80-16110 | 10 | 13.0 kg | 5szt |



Karabińczyk

Mocny karabińczyk, brązowany.

| nr. art. | rozm. | wytrzymał. | pak. szt. |
|----------|-------|------------|-----------|
| 80-14001 | 1 | 13.0 kg | 10szt |
| 80-14002 | 2 | 18.0 kg | 10szt |
| 80-14003 | 3 | 28.0 kg | 10szt |



1x7  **Stalowe przypony 1x7 brązowe**

Niedrogie stalowe przypony 1x7, solidne i odporne na zęby drapieżników.



Stalka 1x7

Niedrogi stalowy przypon z pętlą i karabińczykiem. Wszechstronne zastosowanie.

| nr. art. | wytrzymał | dł. | pak./szt. |
|----------|-----------|--------|-----------|
| 75-22060 | 6.0 kg | 50.0cm | 2szt. |
| 75-22090 | 9.0 kg | 50.0cm | 2szt. |
| 75-22120 | 12.0 kg | 50.0cm | 2szt. |
| 75-22150 | 15.0 kg | 50.0cm | 2szt. |

Stalka 1x7

Niedrogi przypon stalowy z krętlikiem i karabińczykiem. Do wszystkich metod połowu drapieżników.

| nr. art. | wytrzymał | dł. | pak./szt. |
|----------|-----------|--------|-----------|
| 75-23060 | 6.0 kg | 20.0cm | 2szt. |
| 75-23090 | 9.0 kg | 20.0cm | 2szt. |
| 75-23120 | 12.0 kg | 20.0cm | 2szt. |
| 75-23150 | 15.0 kg | 20.0cm | 2szt. |

| nr. art. | wytrzymał | dł. | pak./szt. |
|----------|-----------|--------|-----------|
| 75-24060 | 6.0 kg | 30.0cm | 2szt. |
| 75-24090 | 9.0 kg | 30.0cm | 2szt. |
| 75-24120 | 12.0 kg | 30.0cm | 2szt. |
| 75-24150 | 15.0 kg | 30.0cm | 2szt. |

| nr. art. | wytrzymał | dł. | pak./szt. |
|----------|-----------|--------|-----------|
| 75-25060 | 6.0 kg | 70.0cm | 2szt. |
| 75-25090 | 9.0 kg | 70.0cm | 2szt. |
| 75-25120 | 12.0 kg | 70.0cm | 2szt. |
| 75-25150 | 15.0 kg | 70.0cm | 2szt. |

Stalka 1x7

Niedrogi przypon stalowy z pętlą i pojedynczym, szeroko kolankowym hakiem. Ilość: 1 sztuka

| nr. art. | wytrzymał | dł. | pak./szt. |
|----------|-----------|---------|-----------|
| 75-26090 | 9.0 kg | 50.0 cm | 2 |
| 75-26091 | 9.0 kg | 50.0 cm | 1 |
| 75-26120 | 12.0 kg | 50.0 cm | 1/0 |
| 75-26150 | 15.0 kg | 50.0 cm | 2/0 |

Stalka 1x7

Niedrogi przypon stalowy z pętlą i mocną kotwicą. Ilość: 1 sztuka

| nr. art. | wytrzymał | dł. | pak./szt. |
|----------|-----------|---------|-----------|
| 75-27090 | 9.0 kg | 50.0 cm | 4 |
| 75-27091 | 9.0 kg | 50.0 cm | 2 |
| 75-27120 | 12.0 kg | 50.0 cm | 1 |
| 75-27121 | 12.0 kg | 50.0 cm | 1/0 |

Przypony do połowu drapieżników

Titanium ● **Tytanowe przypony „Single Strand“**

Kiedy zwykła stalka nie spełnia oczekiwań, jest nie dość elastyczna lub za szybko się załamuje, jeśli jest nie wystarczająco wytrzymała albo po prostu za gruba - wtedy powinniśmy sięgnąć po specjalny tytanowy przypon „Single Strand“. Gwarantujemy doskonałe parametry użytkowe dające optymalną pewność w trakcie holu.

Wysoki udźwig w stosunku do średnicy

Optymalna sztywność - idealna do połowu spinningowego, trollingu oraz do łowienia jerkami

Nieduża średnica

 zielony: 8kg

 czerwony: 12kg

 żółty: 18kg

 fioletowy: 25kg

**Przypony tytanowe 1x1 „Single Strand“**

Wyposażony w krętlik i karabińczyk Corlock z dużym, szerokim łukiem zapewniającym swobodną pracę przynęty.

| nr. art. | wytrzym | dł. | pak.sz. |
|----------|---------|--------|---------|
| 75-84308 | 8.0 kg | 20.0cm | 2szt |
| 75-84312 | 12.0 kg | 20.0cm | 2szt |
| 75-84318 | 18.0 kg | 20.0cm | 1szt |

| nr. art. | wytrzym | dł. | pak.sz. |
|----------|---------|--------|---------|
| 75-84408 | 8.0 kg | 30.0cm | 2szt |
| 75-84412 | 12.0 kg | 30.0cm | 2szt |
| 75-84418 | 18.0 kg | 30.0cm | 1szt |

Karabińczyk Corlock

Tytanowe przypony 7x7 i 1x19 wyposażone są w nowy karabińczyk Cormoran Corlock.

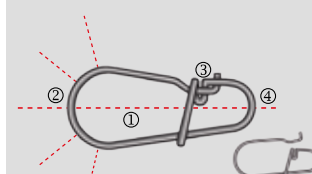

1. Symetryczny design dla perfekcyjnego wyważenia.
2. Ekstra szeroki łuk dla optymalnej pracy przynęty. Nadaje się do mocowania wszystkich sztucznych wabików.
3. Super mocne i niezawodne zamknięcie.
4. Mniejszy łuk po drugiej stronie utrzymujący w stabilnej pozycji krętlik, pętlę bądź węzeł.

7x7 ● **Stalowe przypony 7x7, brązowe**

49 pojedynczych drucianych nici splecionych w wyjątkowo elastyczny przypon cechujący się bardzo wysoką wytrzymałością liniową. Doskonali do prezentacji woblerów, wirówek, wahadłówek i jigów.

 niebieski: 6kg

 zielony: 9kg

 czerwony: 13kg

**Stalka 7x7**

Z krętlikiem i karabińczykiem Corlock. Idealny przypon spinningowy. Ekstra szeroki łuk optymalizuje pracę przynęty. Do stosowania ze wszystkimi sztucznymi wabikami.

| nr. art. | wytrzym | dł. | pak.sz. |
|----------|---------|--------|---------|
| 75-43060 | 6.0 kg | 20.0cm | 2szt |
| 75-43090 | 9.0 kg | 20.0cm | 2szt |
| 75-43130 | 13.0 kg | 20.0cm | 2szt |

| nr. art. | wytrzym | dł. | pak.sz. |
|----------|---------|--------|---------|
| 75-44060 | 6.0 kg | 30.0cm | 2szt |
| 75-44090 | 9.0 kg | 30.0cm | 2szt |
| 75-44130 | 13.0 kg | 30.0cm | 2szt |

| nr. art. | wytrzym | dł. | pak.sz. |
|----------|---------|--------|---------|
| 75-45060 | 6.0 kg | 45.0cm | 2szt |
| 75-45090 | 9.0 kg | 45.0cm | 2szt |
| 75-45130 | 13.0 kg | 45.0cm | 2szt |

**Stalka 7x7**

Z pętlą i karabińczykiem Corlock.

| nr. art. | wytrzym | dł. | pak.sz. |
|----------|---------|--------|---------|
| 75-41060 | 6.0 kg | 60.0cm | 2szt |
| 75-41090 | 9.0 kg | 60.0cm | 2szt |
| 75-41130 | 13.0 kg | 60.0cm | 2szt |





Stalka 7x7

Z pętlą i pojedynczym hakiem o okrągłym łuku kolankowym.
Ilość: 1 sztuka

| nr. art. | wytrzymał. | dł. | rozmi. Haka |
|----------|------------|---------|-------------|
| 75-46060 | 6.0 kg | 50.0 cm | 1 |
| 75-46090 | 9.0 kg | 50.0 cm | 1/0 |
| 75-46130 | 13.0 kg | 50.0 cm | 2/0 |



Stalka 7x7

Z pętlą i kotwicą o okrągłych łukach kolankowych.
Ilość: 1 sztuka

| nr. art. | wytrzymał. | dł. | rozmi. Haka |
|----------|------------|---------|-------------|
| 75-47060 | 6.0 kg | 50.0 cm | 4 |
| 75-47090 | 9.0 kg | 50.0 cm | 2 |
| 75-47091 | 9.0 kg | 50.0 cm | 1 |
| 75-47130 | 13.0 kg | 50.0 cm | 1/0 |

1x19 przypony brązowe 1x19

Stworzony specjalnie z myślą o połowie szczupaków i sandaczy. Jego elastyczność zbliżona jest do stałek 49-włóknowych 7x7. Specjalny kolor obniża ryzyko spłoszenia ryby.

- niebieski: 6kg
- zielony: 9kg
- czerwony: 12kg
- żółty: 16kg



Stalka 1x19

Z krętlikiem i karabińczykiem Corlock.

| nr. art. | wytrzymał. | dł. | rozmi. Haka |
|----------|------------|--------|-------------|
| 75-34060 | 6.0 kg | 30.0cm | 2szt |
| 75-34090 | 9.0 kg | 30.0cm | 2szt |
| 75-34120 | 12.0 kg | 30.0cm | 2szt |
| 75-34160 | 16.0 kg | 30.0cm | 2szt |

| nr. art. | wytrzymał. | dł. | rozmi. Haka |
|----------|------------|--------|-------------|
| 75-35060 | 6.0 kg | 60.0cm | 2szt |
| 75-35090 | 9.0 kg | 60.0cm | 2szt |
| 75-35120 | 12.0 kg | 60.0cm | 2szt |
| 75-35160 | 16.0 kg | 60.0cm | 2szt |

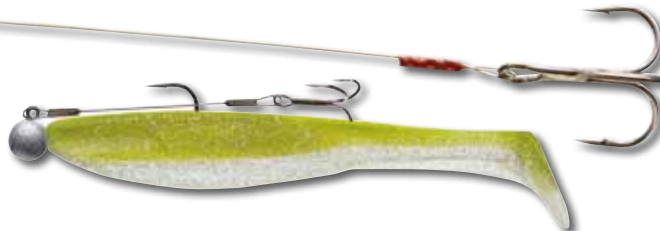

Dozbrojenie 1x19

Niezbędne dozbrojenie do przynęt gumowych. Optymalnie dobrana długość i grubość przyponu do wielkości kotwicy. Kotwica CGS z okrągłymi łukami kolankowymi. Nie wpływa na pracę przynęty, ekstremalnie podnosi skuteczność zacinania.
Ilość: 2 sztuki

- D.: 5,0 cm do przynęt 8-10cm
- D.: 8,0 cm do przynęt 10-14cm
- D.: 9,0 cm do przynęt 14-16cm
- D.: 10,5 cm do przynęt 16-20cm
- D.: 12,0 cm do przynęt 18-22cm

| nr. art. | wytrzymał. | dł. | rozmi. Haka |
|----------|------------|---------|-------------|
| 75-37090 | 9.0 kg | 5.0 cm | 6 |
| 75-37120 | 12.0 kg | 8.0 cm | 4 |
| 75-37121 | 12.0 kg | 9.0 cm | 4 |
| 75-37160 | 16.0 kg | 10.5 cm | 2 |
| 75-37161 | 16.0 kg | 12.0 cm | 2 |

Ciężarki



Zestaw śrucin zaciskowych

Małe, poręczne, okrągłe pudełko drobnych śrucin (od 0,10g do 0,64g) w 6 przegrodach. Masa całkowita: 70g

| | |
|----------|--|
| nr. art. | |
| 81-40070 | |



Zestaw śrucin

Duże pudełko z drobnymi śrucinami (od 0,10g do 0,64g) w 6 przegrodach. Masa całkowita: 120g

| | |
|----------|--|
| nr. art. | |
| 81-40120 | |



Zestaw śrucin

Duże, okrągłe pudełko z grubymi śrucinami (od 0,64g do 1,80g) w 6 przegrodach. Masa całkowita: 120g

| | |
|----------|--|
| nr. art. | |
| 81-41120 | |



ołów gruszka - cena za 1kg

| nr. art. | wg. |
|----------|---------|
| 08-06007 | 7.0 g |
| 08-06010 | 10.0 g |
| 08-06015 | 15.0 g |
| 08-06020 | 20.0 g |
| 08-06025 | 25.0 g |
| 08-06030 | 30.0 g |
| 08-06040 | 40.0 g |
| 08-06050 | 50.0 g |
| 08-06060 | 60.0 g |
| 08-06080 | 80.0 g |
| 08-06100 | 100.0 g |



Zestaw gruntomierzy

Ciężarki do gruntowania z oczkiem i wkładką EVA dobrze trzymającą hak. Zestaw składa się z trzech gruntomierzy 5g, 10g i 15g.

| | |
|----------|-----------|
| nr. art. | pak./szt. |
| 81-47001 | 3szt |



Zestaw gruntomierzy

Kompaktowe gruntomierze z oczkiem wkładką EVA dobrze trzymającą hak. Zestaw składa się z trzech ciężarków 10g, 15g i 20g.

| | |
|----------|-----------|
| nr. art. | pak./szt. |
| 81-47002 | 3szt |



Węgorz-Feeder

Z nylonową siatką i ołowianą kulką. Do wypełniania kawałkami ryb i pokrojonymi rosówkami.

| nr. art. | dł. | wg. |
|----------|------|-------|
| 49-28040 | 90mm | 40.0g |
| 49-28050 | 90mm | 50.0g |
| 49-28060 | 90mm | 60.0g |



Paleczka tyrolska

| nr. art. | wg. |
|----------|--------|
| 81-29010 | 10.0 g |
| 81-29020 | 20.0 g |
| 81-29030 | 30.0 g |
| 81-29035 | 35.0 g |

| nr. art. | wg. |
|----------|---------|
| 81-29040 | 40.0 g |
| 81-29050 | 50.0 g |
| 81-29060 | 60.0 g |
| 81-29070 | 70.0 g |
| 81-29080 | 80.0 g |
| 81-29100 | 100.0 g |

Akcesoria wędkarskie



Szczypce do tulejek zaciskowych

Obcęgi do tulejek zaciskowych o precyzyjnych punktach docisku. Do pewnego zaciskania tulejek. Dostarczany w praktycznym pudełku ekspozycyjnym.

| nr. art. | pak./szt. | |
|----------|-----------|--|
| 84-10100 | 1 szt | |



Szczypce do zaciskania tulejek i ołowiu

Z 5 punktami nacisku, optymalne narzędzie do montażu zestawów na drapieżniki. Bardzo wysoka jakość.

| nr. art. | dl. | |
|----------|---------|--|
| 84-12013 | 15.0 cm | |



Zestaw narzędzi do kulek

Niedrogi zestaw składający się z wiertła do kulek, igły do kulek, igły do przewlekania oraz igły typu stringer

| nr. art. | pak./szt. | |
|----------|-----------|--|
| 11-04400 | 4 szt | |

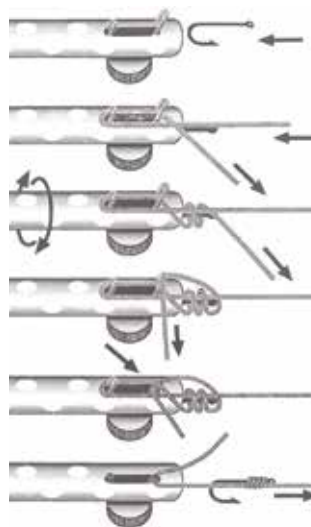

Urządzenie do wiązania haków

Praktyczny przyrząd, dzięki któremu zawiążemy nawet najmniejsze płociowe haki.

| nr. art. | dl. | pak./szt. |
|----------|--------|-----------|
| 48-54010 | 12.0cm | 1szt |



Igły do przynęt

Igła do przynęt

Klasyczna igła do przynęt z nierdzewnej stali.

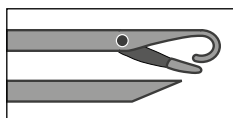

| nr. art. | dl. | pak./szt. | |
|----------|---------|-----------|--|
| 83-10002 | 12,5 cm | 2 szt. | |

Igła do przynęt

Klasyczna igła do przynęt z nierdzewnej stali.

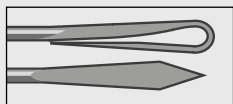

| nr. art. | dl. | pak./szt. | |
|----------|---------|-----------|--|
| 83-10003 | 17,0 cm | 2 szt. | |

Igła do robaków, ekstra mocna

Długa, 20 cm igła do zakładania dużych robaków.

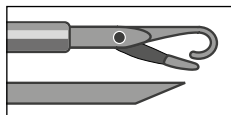

| nr. art. | dl. | pak./szt. | |
|----------|---------|-----------|--|
| 83-10005 | 20,0 cm | 2 szt. | |

Igła do robaków

Idealna igła do nakładania czerwonego robaka na hak.



| nr. art. | dl. | pak./szt. | |
|----------|---------|-----------|--|
| 83-10001 | 12,0 cm | 2 szt. | |

Igła do robaków

Specjalna igła wykonana z mosiądzu.

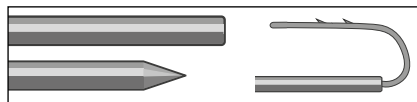

| nr. art. | dl. | pak./szt. | |
|----------|---------|-----------|--|
| 83-10012 | 25,0 cm | 2 szt. | |

Igła do robaków

Igła najwyższej jakości ze stali Nirosta.

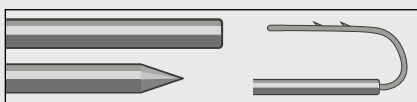

| nr. art. | dl. | pak./szt. | |
|----------|---------|-----------|--|
| 83-10013 | 32,0 cm | 2 szt. | |





Pałka do gładzenia ryb z ostrzem i skrobaczką

Pałka do gładzenia ryb z dużą mosiężną główką, praktycznym nożem i skrobaczką.
Długość: 19,5cm, waga: 210g

| nr. art. | pak./szt. | |
|----------|-----------|--|
| 83-14002 | 1szt | |



Wędkarskie narzędzia



Szczypce do wyczepiania, zagięte

Wykonane ze stali nierdzewnej – znakomita jakość.

| nr. art. | dl. | pak./szt. | |
|----------|---------|-----------|--|
| 84-10016 | 16.0 cm | 1szt | |
| 84-10019 | 19.0 cm | 1szt | |



Szczypce do wyczepiania, proste

Wykonane ze stali nierdzewnej – znakomita jakość.

| nr. art. | dl. | pak./szt. | |
|----------|---------|-----------|--|
| 84-10015 | 15.0 cm | 1szt | |
| 84-10018 | 18.0 cm | 1szt | |



Nożyczki wędkarskie

Idealne zarówno do plecionek jak i żyłek mono. Małe i poręczne.

| nr. art. | pak./szt. | |
|----------|-----------|--|
| 84-10105 | 1 szt | |

Ośłona palca Finger-Guard

Ośłona palca wskazującego przed rozcięciem żyłką przy ekstremalnie dalekich wyrzutach. Stworzona specjalnie z myślą o połowie z plaży oraz do połowu karpiego. Pozwala na wkładanie jeszcze większej siły w wyrzut. Wykonana ze skóry, znakomicie chroniącej palec i elastycznej gumy gwarantującej idealne dopasowanie. Wygodna i wytrzymała. Uniwersalny rozmiar.



| nr. art. | pak./szt. | |
|----------|-----------|--|
| 55-25550 | 1szt | |

Akcesoria wędkarskie



Szczypce do kółek łącznikowych proste

Kompaktowe, mocne szczypce z funkcją rozwierania kółek łącznikowych. Wykonane z wysokiej jakości stali węglowej. Łatwe w obsłudze dzięki wbudowanej sprężynie. Wszechstronne w zastosowaniu, niezwykle przydatne w wielu sytuacjach. Wyposażone w antypoślizgowy gryf.

| nr. art. | dl. | pak./szt. | |
|----------|---------|-----------|--|
| 84-11001 | 16.5 cm | 1 szt. | |

Szczypce do wyczepiania, zagięte

Bardzo stabilne, ergonomiczne, zagięte szczypce z wysokiej jakości stali węglowej. Łatwe i wygodne w obsłudze dzięki wbudowanej sprężynie. Wszechstronne zastosowanie, do montażu zestawów, wyczepiania haków itd. Wyposażone w antypoślizgowe rękojeści.

| nr. art. | dl. | pak./szt. | |
|----------|---------|-----------|--|
| 84-11002 | 16.0 cm | 1 szt. | |

Szczypce proste

Duże szczypce wędkarskie zwiężające się ku końcowi do zadań wymagających dużej precyzji. Wykonane z wysokiej jakości stali węglowej. Bardzo łatwe w obsłudze dzięki sprężynie blokującej. Wszechstronne w zastosowaniu, niezwykle przydatne w wielu sytuacjach. Wyposażone w antypoślizgowy gryf.

| nr. art. | dl. | pak./szt. | |
|----------|---------|-----------|--|
| 84-11003 | 20.0 cm | 1 szt. | |



Nóż do filetowania Model 3007

Specjalny, ergonomiczny nóż do filetowania z szeroką, elastyczną i niezwykle ostrą klingą. Wyposażony w poręczną, bezpieczną rękojeść.

Długość klingi: 16cm

Długość całkowita: 28,50cm

| nr. art. | pak./szt. | |
|----------|-----------|--|
| 82-13007 | 24 szt. | |



Szczypce do wyczepiania, zagięte

Smukłe, poręczne, uniwersalne kleszcze wędkarskie do bezpiecznego wyciągania haków z rybich paszcz. Wykonane z wysokiej jakości stali. Wszechstronne zastosowanie, pomocne choćby przy montowaniu zestawów. Wyposażone w antypoślizgowy gryf.

| nr. art. | dl. | pak./szt. | |
|----------|---------|-----------|--|
| 84-11004 | 17.5 cm | 1 szt. | |

Szczypce do kółek łącznikowych

Małe, poręczne cążki do kółek łącznikowych. Służą pomocą przy montażu i usuwaniu dużych kółek. Idealne do pilkerów i nie tylko. Wykonane z wysokiej jakości stali węglowej. Wyposażone w antypoślizgowy uchwyt z tworzywa sztucznego.

| nr. art. | dl. | pak./szt. | |
|----------|---------|-----------|--|
| 84-11005 | 12.5 cm | 1 szt. | |





Nóż do filetowania Model 3001

Zestaw do filetowania składający się z bardzo poręcznego, kompaktowego noża i ostrzałki. Długość klingi: 15cm Długość całkowita: 28cm

| | | |
|----------|--|--|
| nr. art. | | |
| 82-13001 | | |



Nóż wędkarski Model 3002

Bardzo solidny, ostry nóż wędkarski o ergonomicznie ukształtowanej, antypoślizgowej rękojeści. Długość klingi: 10cm Długość całkowita: 21,50cm

| | | |
|----------|--|--|
| nr. art. | | |
| 82-13002 | | |



Nóż do filetowania Model 3003

Poręczny i ostry nóż do filetowania z elastyczną, smukłą klingą. Wyposażony w ergonomicznie uformowaną rękojeść. Długość klingi: 20cm Długość całkowita: 31,50cm

| | | |
|----------|--|--|
| nr. art. | | |
| 82-13003 | | |



Nóż do filetowania Model 3004

Specjalny nóż do filetowania z elastyczną, nieco poszerzoną, ostrą klingą. Wyposażony w ergonomicznie uformowaną rękojeść. Długość klingi: 20cm Długość całkowita: 31,50cm

| | | |
|----------|--|--|
| nr. art. | | |
| 82-13004 | | |



Nóż do filetowania Model 3005

Poręczny uniwersalny nóż do filetowania z elastyczną, smukłą i ostrą klingą. Wyposażony w ergonomicznie uformowaną rękojeść. Długość klingi: 16cm Długość całkowita: 27,50cm

| | | |
|----------|-----------|--|
| nr. art. | pak./szt. | |
| 82-13005 | 1szt | |



Nóż wędkarski Model 3006

Poręczny, ostry nóż do filetowania z elastyczną, smukłą klingą. Wyposażony w ergonomicznie uformowaną, antypoślizgową rękojeść. Długość klingi: 9,50cm Długość całkowita: 21cm

| | | |
|----------|-----------|--|
| nr. art. | pak./szt. | |
| 82-13006 | 1 szt | |

Aksesoria wędkarskie



Zestaw noży 3008

Nóż wędkarski 3002, nóż do filetowania 3003, rękawica do filetowania, ostrzałka i skrobaczka w praktycznym pudełku transportowym.

nr. art.

82-13008



Zestaw narzędzi/ noży 3009

Nóż wędkarski 3002, ostrzałka, waga, szczypce i nożyczki w praktycznym pudełku transportowym.

nr. art.

82-13009



TEAM
CORMORAN®

Nóż do filetowania

Nóż do filetowania 24 TEAM CORMORAN 82-10250 w praktycznym pudełku ekspozycyjnym.

nr. art.

il.

82-12240

1szt



TEAM
CORMORAN®

Zestaw do filetowania

Zestaw do filetowania De Luxe składający się z noża, ostrzałki i wysokiej jakości rękawicy do filetowania.

nr. art.

82-11000





Funkcje prawego przycisku



Funkcja dalekiego
świecenia: maksymalna moc



Funkcja nocnego świecenia:
połowa mocy



Funkcja światła
migającego



Stale czerwone światło



Funkcja czerwonego
światła migającego

Funkcje lewego przycisku



Naciśnięcie
przycisku 2x: lampa
wyłączona



Automatyczna funkcja
włączona



Włączanie/wyłączanie
gestem



3x baterie
AAA-LR03

NEW

Lampa czołowa i-COR 1

Lampka czołówka i-COR 1 to wszechstronne źródło światła, które przyda się każdemu wędkarzowi. W szare dni oraz po zmroku i-COR 1 rozjaśni wszystkie kluczowe miejsca.

i-COR 1 to solidna, odporna na kurz, wodoszczelna lampa (w standardzie IPX4), która sprawdzi się w każdej sytuacji. Niska waga i kompaktowy design sprawiają, że świetnie spisuje się jako czołówka do częstego użytkowania. Obsługa odbywa się przy pomocy dwóch przycisków. i-COR 1 wyposażona jest w mocną diodę XPE LED (80 Lumenów) i 2 czerwone diody LED oraz funkcję sterowania gestem. Zasilana 3 bateriami AAA (nie są częścią zestawu).

nr. art. 85-45201



Funkcja dalekiego
świecenia:
maksymalna moc przy
4 włączonych diodach
LED



Funkcja nocnego
świecenia: połowa
mocy przy 2
włączonych diodach
LED



Stale czerwone
światło



3x baterie
AAA-LR03

NEW

Lampa czołowa i-COR 3

Lampa czołowa i-COR 3 to niedroga i solidna czołówka ze wszystkimi funkcjami, jakich możemy potrzebować nad wodą. Wyposażona w 4 białe i 2 czerwone diody LED, które świecą stałym, czerwonym światłem. i-COR 3 jest bardzo ergonomiczna i wygodna. Zasilana 3 bateriami AAA (nie są częścią zestawu).

nr. art. 85-45203



Waga cyfrowa model 2601

Mała, poręczna waga o zakresie do 25kg. Możliwość wyboru jednostki miary między kg a lb. Automatycznie wyłącza się po 60 sekundach.

Typ baterii: 1x CR 2032 (waga dostarczana jest bez baterii)



nr. art. 85-52601

Akcesoria wędkarskie



Waga do ważenia dużych ryb Model 2600

Mechaniczna waga do dużych ryb o zakresie do 100kg.
Ekstremalnie stabilna konstrukcja.

nr. art.

85-52600

Pompka
napowietrzająca
85-40006

Bardzo wydajna pompka
napowietrzająca- działająca
w 2 prędkościach:

Prędkość „H“:
Wydajność 1,0L/min
Wytrzymałość baterii
25 godzin

Prędkość „L“:
Wydajność 0,8L/min
Wytrzymałość baterii 48 godzin
Typ baterii: 1x typ „D“-1,5V

Pompka dostarczana jest bez baterii

nr. art.

85-40006



Wędzarnia

Do 6 pstrgów na dwupoziomym grillu. 2
duże palniki rozkładają żar równomiernie.
Szczelnie zamknięty dekiel.

nr. art. rozm.

68-10000 42x26x13 cm



Lakier do wędek

szybko schnący
Lakier do wędzisk. Do łatania odprysków i zadrapań lakieru. Ilość: 20ml

| nr. art. | il. | |
|----------|------|--|
| 49-70014 | 20ml | |



Olej do kołowrotek

Najwyższej jakości olej do kołowrotek stacjonarnych i multiplikatorów w praktycznej plastikowej butelce z zamykanym dozownikiem. Ilość: 20ml

| nr. art. | il. | |
|----------|------|--|
| 49-70011 | 20ml | |



Smar do kołowrotek w tubce

Wysokiej jakości smar do łożysk kołowrotek stacjonarnych i multiplikatorów. Odporny na słoną wodę, zapobiega korozji i zmniejsza zużycie. Ilość: 15g

| nr. art. | il. | |
|----------|-------|--|
| 49-70010 | 15.0g | |



Silikon w sprayu

Butelka z atomizerem. Super jakość, z dużą zawartością silikonu. Zwiększa trwałość i płynność sztucznym muchom. Ilość: 50ml

| nr. art. | il. | |
|----------|------|--|
| 49-70005 | 50ml | |



Silikon do linek

wysoka zawartość silikonu
Najwyższej klasy bezbarwny tłuszcz silikonowy do smarowania much i linek, bezsmakowy. Wysoka zawartość silikonu. Ilość: 14g

| nr. art. | il. | |
|----------|-------|--|
| 49-70002 | 14.0g | |



Wędzarnia XL

3 palniki równomiernie rozkładają ciepło. Szczelnie zamykany dekiel.

| nr. art. | rozm. | |
|----------|-------------|--|
| 68-10005 | 50x26x12 cm | |

Wskaźniki brań

Pro Carp F-8000 kompletny zestaw sygnalizatorów radiowych

Radiowy sygnalizator z regulowaną czułością, głośnością i tonem dźwięku. Odbiornik w pełni zgrany akustycznie, jak i optycznie z nadajnikami - wysokość tonu przejmuję od nadajników, głośność dźwięku odbiornika może być ustawiona oddzielnie. Brania zatapiane i podnoszone sygnalizowane są dźwiękowo i świetlnie poprzez diody LED, rząd diod z lewej strony i pojedyncza kolorowa dioda z prawej. Diody sygnalizują również zmiany czułości sygnalizatora. Funkcja wyłączania dźwięku i oświetlenie nocne. Uszczelniona część elektroniczna, uodparnia sygnalizator na deszcz i ochłapanie.



Parametry techniczne

Sygnalizator

- Wbudowany nadajnik radiowy
- Regulacja czułości
- Wysokiej jakości głośnik
- Regulowana głośność ze zintegrowanym włącznikiem/wyłącznikiem.
- Regulowany ton dźwięku
- Sygnalizacja kombi-LED pokazująca brania podnoszone i zatapiane, przypomnienie o braniu przez 20 sekund.
- Kombi-LED czerwone, niebieskie i zielone
- Łańcuch diod LED jako bazowa sygnalizacja (zróżnicowanie na brania podnoszone i zatapiane) - światło czerwone
- Oświetlenie nocne z osobnym włącznikiem
- Wykończenie Soft Touch
- Gniazdo Power-Out
- Osobna komora na baterie
- Zasilanie na baterie 9V

Odbiornik

- Pokazuje brania z maksymalnie 4 sygnalizatorów
- Włącznik/wyłącznik
- Regulacja głośności
- Wysokość tonu przejmowana przez sygnalizatory
- Wykończenie Soft Touch
- Osobna komora na baterie
- Zasilanie na 2x baterie AAA-1,5V

Baterii nie załączono



Kompletny zestaw Pro Carp F-8000 3 sygnalizatory, 1 odbiornik i statyw na odbiornik w praktycznym pudełku. (baterie nie są częścią zestawu).

| | |
|----------|--|
| nr. art. | |
| 11-80799 | |

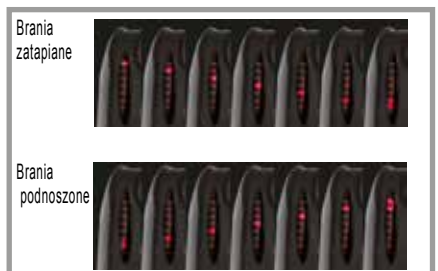

Brania zatapiane
Brania podnoszone
Rząd diod LED sygnalizuje brania podnoszone oraz zatapiane (z dołu do góry i z góry do dołu) i uwidacznia regulację czułości.

Dźwięk wyłączany jest przy pomocy przycisku Mute. Po 30 sekundach włącza się automatycznie na poprzednio ustawionym poziomie.

NL Podświetlenie włączone/ wyłączone manualnie



3 sygnalizatory w zestawie, każdy z inną główną diodą: czerwoną, niebieską i zieloną

Światło nocne w kolorze białym

V Regulowana głośność ze zintegrowanym włącznikiem/ wyłącznikiem

T Regulowany ton dźwięku - przejmowany przez odbiornik

S Regulowana czułość - sygnalizowana wskaźnikiem LED.

Osobna komora na baterię 9V

NEW **Kompletne zestawy sygnalizatorów radiowych - Pro Carp F-4000**

Profesjonalny sygnalizator - kompletny zestaw z regulacją czułości, głośności oraz tonu. Odbiornik zestrojony akustycznie z sygnalizatorami - wysokość tonu przejmowana jest przez sygnalizatory, głośność odbiornika może być regulowana osobno. Brania do i od brzegu są zarówno akustycznie, jak i optycznie inaczej sygnalizowane poprzez robocze diody LED i łańcuch diod, które uwzględniają ustawienie czułości. Oświetlenie nocne (w rolce) i funkcja wyciszenia. Sygnalizatory oraz odbiornik posiadają przycisk włączający/wyłączający. Całkowicie uszczelniona część elektroniczna. Sygnalizator wodoodporny.

Parametry techniczne

Sygnalizatory

- Wbudowany nadajnik radiowy
- Funkcja Sensitivity Control
- Dobrej jakości głośnik
- Regulowana głośność - może zostać ustawiona na „zero”
- Przycisk Mute ustawia głośność na „zero”
- Regulowany ton
- Przycisk włączający/wyłączający
- Oświetlenie LED jako sygnalizacja boczna / 20 sek. przypomnienie
- Diody LED w kolorze czerwonym, niebieskim, zielonym i żółtym
- Łańcuch LED jako bazowa sygnalizacja (zróznicowanie na brania od i do brzegu), kolor czerwony
- Oświetlenie nocne włączane osobno
- Wykończenie Soft-Touch
- Gniazdo Power-Out
- Osobna komora na baterie
- Zasilanie na baterie 9V

Centrala

- Obsługuje do
- 4 sygnalizatorów
- Przycisk włączający/wyłączający
- Regulowana głośność
- Dobrej jakości głośnik
- Ton dźwięku przejmowany jest przez sygnalizatory
- Wykończenie Soft-Touch
- Osobna komora na baterie
- Zasilanie na 3x baterie AAA-1,5V

Baterii nie załączono



Pro Carp F-4000 2+1

nr. art.
11-80450



Pro Carp F-4000 3+1

nr. art.
11-80451



Pro Carp F-4000 4+1

nr. art.
11-80452

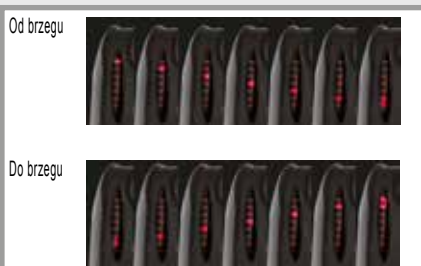

Łańcuch diod LED pokazuje w zróznicowany sposób brania od i do brzegu (od brzegu - od góry do dołu, do brzegu - z dołu do góry) i uwzględnia ustawioną przez użytkownika czułość.

S Regulowana czułość - sygnalizowana przez szereg diod

T Regulowany ton - ustawienie przejmowane jest przez odbiornik

Osobna komora na baterię 9V



Sygnalizacja bazowa z 20 sek przypomnieniem: Branie od brzegu: stałe światło Branie do brzegu: światło migające

Dźwięk może zostać wyłączony przyciskiem Mute. Po 30 sekundach włącza się automatycznie z powrotem z ustawioną wcześniej siłą.

V Regulowana głośność

Przytrzymanie wciśniętego przycisku 3 sekundy - sygnalizator włącza się lub wyłącza.

Krótkie 1 sekundowe naciśnięcie przycisku - włącza/wyłącza się oświetlenie nocne

Wskaźniki brań

NEW Kompletny zestaw sygnalizatorów radiowych - Pro Carp F-2000

Niedrogi radiowy sygnalizator brań - kompletny zestaw z regulacją czułości, głośności oraz tonu. Odbiornik zestrojony optycznie i akustycznie z sygnalizatorami - wysokość tonu przejmowana jest przez sygnalizatory, głośność odbiornika może być regulowana osobno. Oświetlenie kombi-LED jako sygnalizacja bazowa i robocza. Czas przypominania wynosi 20 sekund. Funkcja oświetlenia nocnego (zintegrowane w rolce).

Sygnalizatory oraz centrala posiadają przycisk włączający/wyłączający. Całkowicie uszczelniona część elektroniczna. Sygnalizator wodoodporny.

Parametry techniczne

Sygnalizator

- Wbudowany nadajnik radiowy
- Funkcja Sensitivity Control
- Dobrej jakości głośnik
- Przycisk włączający/wyłączający
- Regulowana głośność
- Głośność może zostać ustawiona na „zero“
- Regulowany ton
- Oświetlenie kombi-LED jako sygnalizacja bazowa i robocza / 20 sek. przypomnienie
- Oświetlenie LED w kolorze czerwonym, niebieskim, zielonym i żółtym
- Oświetlenie nocne włączone/wyłączone osobno
- Wykończenie Soft-Touch
- Gniazdo Power-Out
- Osobna komora na baterię
- Zasilanie na baterię 9V

Centrala

- Obsługuje do 4 sygnalizatorów
- Przycisk włączający /wyłączający
- Regulowana głośność
- Dobrej jakości głośnik
- Ton dźwięku przejmowany przez sygnalizatory
- Wykończenie Soft-Touch
- Osobna komora na baterię
- Zasilanie na 3x baterie AAA-1,5V

Baterii nie załączono



Pro Carp F-2000 2+1

nr. art.
11-80360

Pro Carp F-2000 3+1

nr. art.
11-80361

Pro Carp F-2000 4+1

nr. art.
11-80362



S Regulowana czułość

T Regulowany ton - przejmowany przez odbiornik

9V Osobna komora na baterię 9V



Sygnalizacja robocza z 20 sek. przypomnieniem

Zintegrowane oświetlenie nocne

V Regulowana głośność

Przytrzymanie wciśniętego przycisku 3 sekundy - sygnalizator włącza się lub wyłącza.

Krótkie 1 sekundowe naciśnięcie przycisku - włącza/wyłącza się oświetlenie nocne

Pro Carp X-8000 sygnalizator brań

Nowoczesny sygnalizator wyposażony w regulację czułości, głośności i wysokości tonu. Brania do brzegu i od brzegu sygnalizowane akustycznie i optycznie na różne sposoby przez oświetlenie robocze LED (kolor ustawiany przyciskiem) oraz przez rząd diod LED, który sygnalizuje również ustawienie czułości. Posiada funkcję oświetlenia nocnego. Kompletnie uszczelniona część elektroniczna zapewnia doskonałe zabezpieczenie przed deszczem i ochlapaniem.



Parametry techniczne

Sygnalizator brań

- funkcja Sensitivity Control
- wysokiej jakości głośnik
- regulacja głośności ze zintegrowanym włącznikiem/wyłącznikiem
- regulowana wysokość tonu
- sygnalizacja Kombi-LED (4 kolory ustawiane przyciskiem) jako sygnalizacja interwałowa i robocza/przypomnienie o braniu przez 20 sekund
- rząd pionowych diod LED jako sygnalizacja interwałowa (różna sygnalizacja brań podnoszonych i zatapiających), świeci na czerwono
- oświetlenie nocne osobno włączane/wyłączane
- wykończenie Soft-Touch
- gniazdo Power-Out
- osobna komora na baterie
- zasilanie na baterie 9V

nr. art.

11-80850

Sygnalizacja brań podnoszonych i zatapiających



Kolory LED ustawiane przyciskiem



Oświetlenie nocne włączane/wyłączane



Sygnalizacja interwałowa LED - przypomnienie o braniu przez 20 sekund

Oświetlenie nocne

Regulacja głośności z funkcją włączania/wyłączania

Regulacja wysokości tonu

Regulacja czułości

Baterii nie załączono

NEW Pro Carp X-5000 sygnalizator brań

Profesjonalny sygnalizator z topowym wyposażeniem: regulacja czułości, głośności oraz tonu. Brania do i od brzegu sygnalizowane w zróżnicowany sposób - akustycznie i optycznie poprzez łańcuch diod LED, z uwzględnieniem ustawienia czułości. Funkcja oświetlenia nocnego oraz całkowitego wyciszenia dźwięku. Dzięki całkowicie uszczelnionej części elektronicznej sygnalizator w pełni wodoodporny.



Parametry techniczne

Sygnalizator

- Funkcja Sensitivity Control
- Dobrej jakości głośnik
- Regulowana głośność - możliwość ustawienia na „zero”.
- Regulowany ton
- Przycisk włączający/wyłączający
- Oświetlenie LED jako sygnalizacja robocza / 20 sek. przypomnienie
- Łańcuch LED jako sygnalizacja bazowa (rozróżnienie na brania od i do brzegu), kolor czerwony
- Oświetlenie nocne włączane/wyłączane osobno
- Przycisk Mute przełącza głośność na „zero”
- Dobrej jakości głośnik
- Wykończenie Soft-Touch
- Gniazdo Power-Out
- Osobna komora na baterię
- Zasilanie na baterię 9V

nr. art.

11-80111

Zintegrowane oświetlenie nocne

Sygnalizacja brań od i do brzegu



Sensitivity Control

Regulacja głośności

Regulacja tonu

Sygnalizacja bazowa z 20 sek. przypomnieniem:
Branie od brzegu: światło stałe
Branie do brzegu: światło migające

Baterii nie załączono



Dźwięk może zostać wyłączony za pomocą przycisku Mute. Po 30 sekundach włącza się automatycznie z powrotem z ustawioną wcześniej siłą.



Przytrzymanie wciśniętego przycisku 3 sekundy - sygnalizator włącza się lub wyłącza.

Krótkie 1 sekundowe naciśnięcie przycisku - włącza/wyłącza się oświetlenie nocne

Pro Carp X-4000 sygnalizator brań



Baterii nie załączono

Świetny sygnalizator z praktycznymi pokrętłami w doskonałej cenie. Kompletnie uszczelniona część elektroniczna uodpornia sygnalizator na deszcz i ochłapanie. (Baterie nie są częścią zestawu.)

Parametry techniczne

- Wysokiej jakości głośnik
- Regulowana głośność ze zintegrowanym włącznikiem/wyłącznikiem.
- Możliwość całkowitego wyłączenia dźwięku.
- Regulowana wysokość tonu.
- Sygnalizacja kombi-LED jako sygnalizacja interwałowa /przypomnienie o braniu przez 20 sekund.
- Dioda LED w kolorze niebieskim
- Wykończenie Soft Touch
- Gniazdo Sounderbox
- Osobna komora na baterię
- Zasilanie na baterię 9V

nr. art.

11-80700

NEW

Pro Carp X-2000 sygnalizator brań

Niedrogi sygnalizator wyposażony we wszystkie niezbędne funkcje takie, jak regulacja czułości, głośności i tonu dźwięku. Posiada osobny przycisk włączający/wyłączający. Regulowana funkcja oświetlenia nocnego (zintegrowanego w rolce). Całkowicie uszczelniona część elektroniczna, zapewnia odpowiedni poziom wodoodporności.

Zasilany na baterię 9V (bateria nie jest załączona).

Parametry techniczne

Sygnalizator

- Funkcja Sensitivity Control
- Dobrej jakości głośnik
- Regulowana głośność - możliwość ustawienia na „zero“.
- Regulowany ton
- Przycisk włączający/wyłączający
- Oświetlenie kombi-LED jako sygnalizacja robocza i bazowa / 20 sek. przypomnienie
- Oświetlenie nocne włączane osobno
- Wykończenie Soft-Touch
- Gniazdo Power-Out
- Osobna komora na baterię
- Zasilania na baterię 9V



Baterii nie załączono

Elastyczne widełki Flexi-Butt Grip



Ruchome widełki Flexi-Butt Grip zapobiegające ześlizgiwaniu się wędziska. Gumowe wkładki odpowiednio dociskają wędkę dzięki wbudowanej sprężynie.



nr. art.

pak./szt.

11-07038

1szt

nr. art.

pak./szt.

11-80101

1 Słk.



Podpórka Butt Cap

Idealny do High Podów i innych specjalnych podpórek karpowych.

nr. art.

pak./szt.

11-07028

1szt



Rod pod Rod & High Model 81003

Możecie wybrać: używacie Rod & High Pod jak klasyczny rod pod z 4 równej długości, regulowanymi nogami lub jako nowoczesny, wszechstronny rod pod z różnej długości nogami z przodu i z tyłu. W zestawie znajdują się 2 dodatkowe nogi, które pomagają dostosować rod pod do każdej sytuacji. Nogi mogą być mocowane pod różnymi kątami dla maksymalnej wszechstronności.

Dostarczany z 3 podpórkami, Buzzerbary posiadają regulację wysokości.

Aluminiowe elementy są specjalnie powlekane i wyjątkowo odporne na uderzenia.

Dostarczany w torbie transportowej.

Materiał torba: 100% poliester

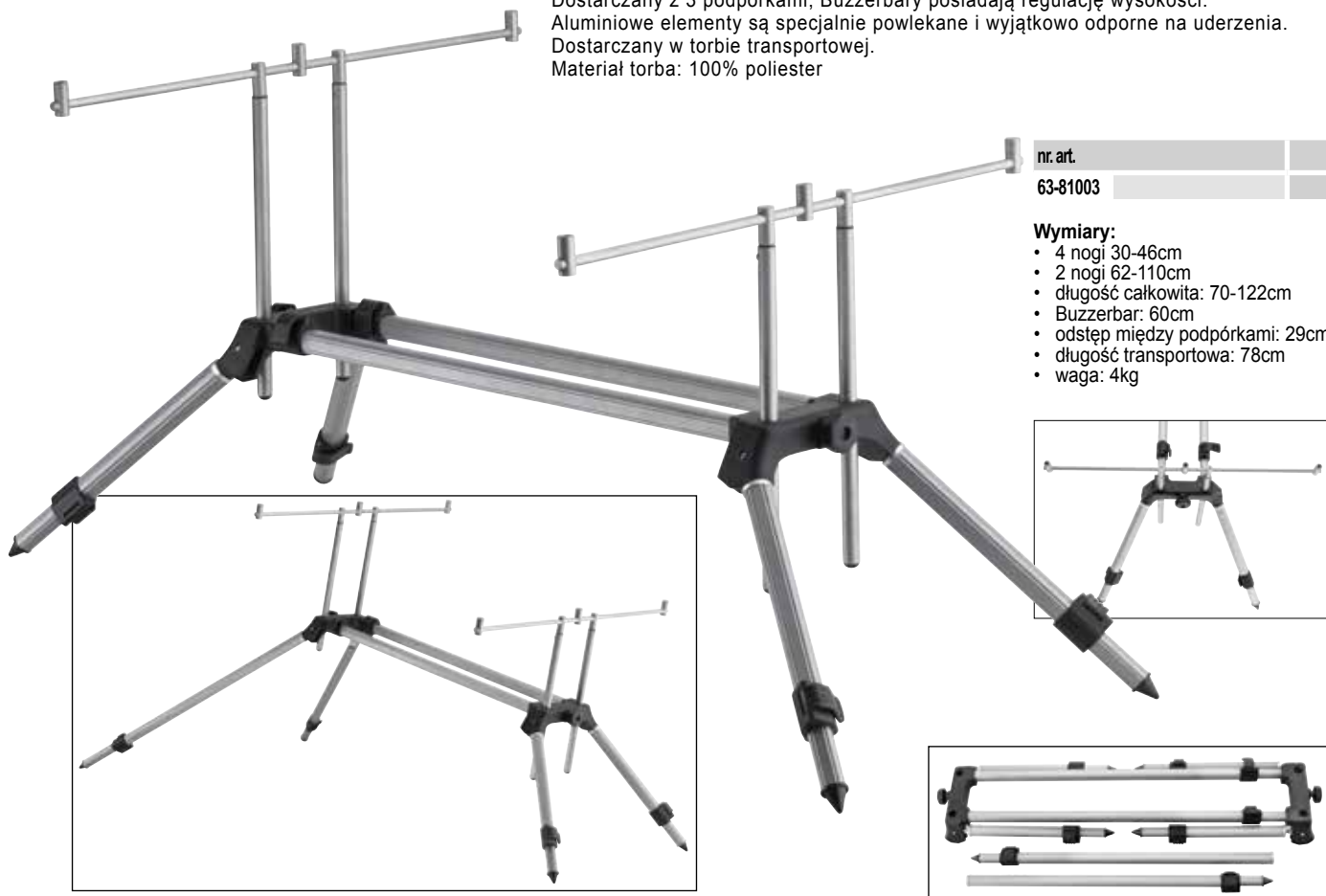

nr. art.

63-81003

Wymiary:

- 4 nogi 30-46cm
- 2 nogi 62-110cm
- długość całkowita: 70-122cm
- Buzzerbar: 60cm
- odstęp między podpórkami: 29cm
- długość transportowa: 78cm
- waga: 4kg

Rod pod 3-Rest Model 81004

Rod Pod 3-Rest Model 81004 to lekki i bardzo solidny rod pod, który bardzo łatwo i szybko się składa oraz cechuje się wysoką stabilnością. Regulowana długość całkowita i regulowane nogi pozwalają dopasować się do każdego terenu. Nadaje się do każdej długości wędek. Dostarczany z 3 podpórkami. Buzzerbary posiadają regulację wysokości.

Dostarczany w torbie transportowej.

Materiał torba: 100% poliester



Wymiary:

- długość całkowita: 80-130cm
- Buzzerbar: 50cm
- odstęp między podpórkami: 24cm
- długość transportowa: 81cm
- waga: 2kg

nr. art.

63-81004

Pro Carp Gun Pod Model 81001

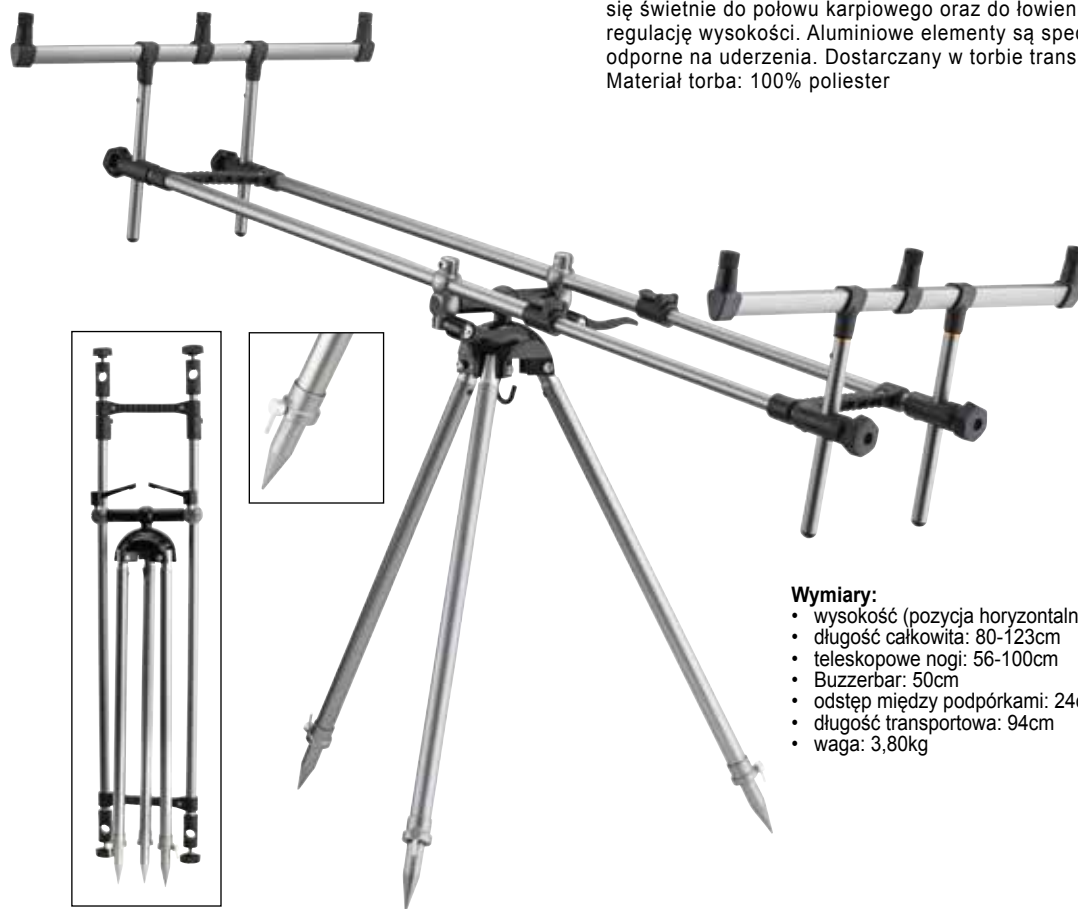

Trójnóg Pro Carp Gun Pod przystosowany do ustawiania 3 wędek. Teleskopowo regulowane nogi gwarantują optymalną stabilność również na nierównym podłożu. Dwie centralne śruby mocujące umożliwiają szybkie rozłożenie i regulację nachylenia. Nadaje się świetnie do połowu karpiego oraz do łowienia w rzekach. Buzzerbary posiadają regulację wysokości. Aluminiowe elementy są specjalnie powlekane i wyjątkowo odporne na uderzenia. Dostarczany w torbie transportowej.
Materiał torba: 100% poliester

nr. art.

63-81001



Wymiary:

- wysokość (pozycja horyzontalna): min. 71cm - max. 123cm
- długość całkowita: 80-123cm
- teleskopowe nogi: 56-100cm
- Buzzerbar: 50cm
- odstęp między podpórkami: 24cm
- długość transportowa: 94cm
- waga: 3,80kg

Gun Pod Model 81002



Trójnóg Gun Pod model 81002 z miejscem na 3 wędkę to znacznie więcej, niż tylko niedrogi model dla początkujących. Dzięki swej konstrukcji, jakości i funkcjonalności stanowi świetną alternatywę również dla doświadczonych wędkarzy. Możliwość obracania o 360°, regulacja nachylenia oraz długości (podwójna) oraz regulowana długość Buzzerbarów. Teleskopowo regulowane nogi gwarantują stabilne ustawienie także na nierównym podłożu. Aluminiowe elementy są specjalnie powlekane i wyjątkowo odporne na uderzenia. Dostarczany w torbie transportowej.
Materiał torba: 100% poliester

nr. art.

63-81002



Wymiary:

- obracany o 360°
- wysokość (pozycja horyzontalna): min. 61cm - max. 100cm
- długość całkowita: 84-126cm
- teleskopowe nogi: 53-90cm
- Buzzerbar: 50cm
- odstęp między podpórkami: 24.5cm
- długość transportowa: 110cm
- waga: 3,00 kg



Podpórki



63-56001

63-57001

63-58 ...

63-59 ...

63-60001

63-61 ...



Podpórka Ultra Slim 6356

Smukła, niedroga podpórka z angielskim gwintem do wszystkich popularnych sygnalizatorów i widełek.
Długość 60cm

| nr. art. | dl. |
|----------|-------|
| 63-56001 | 60 cm |

Podpórka 6357

Stabilna i lekka podpórka z angielskim gwintem do wszystkich popularnych sygnalizatorów i widełek.
Długość: 70cm

| nr. art. | dl. |
|----------|-------|
| 63-57001 | 70 cm |

Podpórka 6358

2-częściowa, lekka, teleskopowa podpórka z angielskim gwintem do wszystkich popularnych sygnalizatorów i widełek.
Dostępna w 2 długościach.

| nr. art. | dl. |
|----------|-----------|
| 63-58001 | 47-78 cm |
| 63-58002 | 78-130 cm |

Wymowany wkład zakończony jest ostrzem, dzięki czemu może być używany jako jednoczęściowa podpórka.

Podpórka 6359

2-częściowa, lekka, teleskopowa podpórka z angielskim gwintem do wszystkich popularnych sygnalizatorów i widełek.
Wyposażona w gwintowany szpic dla łatwego wkręcania w podłoże.
Dostępna w 2 długościach.

| nr. art. | dl. |
|----------|-----------|
| 63-59001 | 55-95 cm |
| 63-59002 | 80-135 cm |

Podpórka 6360

Lekka podpórka z szybką blokadą i angielskim gwintem do wszystkich popularnych sygnalizatorów i widełek.
Długość 50cm

| nr. art. | dl. |
|----------|-------|
| 63-60001 | 50 cm |

Podpórka 6361

Lekka podpórka z szybką blokadą i angielskim gwintem do wszystkich popularnych sygnalizatorów i widełek. Wyposażona w gwintowany szpic dla łatwego wkręcania w podłoże.
Dostępna w 3 długościach.

| nr. art. | dl. |
|----------|-------|
| 63-61001 | 30 cm |
| 63-61002 | 45 cm |
| 63-61003 | 60 cm |

PODPÓRKI



63-50 ...

63-52...

63-51001

63-53..

63-55001

78-20000

Podpórka Tele 6350

Lekka, łatwa w obsłudze podpórka ze specjalnymi widełkami.

| nr. art. | dl. |
|----------|-----------|
| 63-50001 | 34-46 cm |
| 63-50002 | 50-84 cm |
| 63-50003 | 75-130 cm |

Podpórka Tele 6351

Bardzo wytrzymała, regulowana podpórka ze specjalnymi stalowymi widełkami i stalowym szpicem dla łatwiejszego wbijania w podłoże.

| nr. art. | dl. |
|----------|-----------|
| 63-51001 | 55-100 cm |

Podpórka Tele 6352

Podpórka de luxe ze specjalnymi widełkami i gwintowanym szpicem do łatwego wkręcania w podłoże.

| nr. art. | dl. |
|----------|-----------|
| 63-52001 | 45-75 cm |
| 63-52002 | 60-105 cm |

Podpórka 6353

Jednoczęściowa, stabilna podpórka ze specjalnymi widełkami. Bardzo korzystny segment cenowy. Dostępna w 3 długościach: 60cm / 75cm / 85cm

| nr. art. | dl. |
|----------|-------|
| 63-53001 | 60 cm |
| 63-53002 | 75 cm |
| 63-53003 | 85 cm |

Podpórka sumowa Big Cat

Profesjonalna podpórka ze stali szlachetnej, do której pasuje każdy dostępny w handlu sygnalizator. Zapięcie na rzep pewnie trzyma wędzisko. Podwójna regulacja wysokości – do 155cm. Długość transportowa 100cm

| nr. art. |
|----------|
| 78-20000 |

Podpórka Tele 6354

Ekstra mocna, regulowana podpórka ze specjalnymi widełkami i wsparciem pod but do dociskania podpórki do podłoża. Sprawdza się w każdych warunkach.

| nr. art. | dl. |
|----------|-----------|
| 63-54001 | 80-135 cm |

Podpórka Tele 6355

Ekstra mocna, regulowana podpórka z regulacją nachylenia widełek i wsparciem pod but do dociskania podpórki do podłoża. Sprawdza się w każdych warunkach.

| nr. art. | dl. |
|----------|-----------|
| 63-55001 | 65-105 cm |



Podpórka 6362

Praktyczna podpórka z wkładem z EVA (ø 30mm wewnątrz) i przykręcanym, podwójnym mocowaniem do ziemi -na trudny teren.

| nr. art. | dl. | |
|----------|-------|--|
| 63-62001 | 41 cm | |



Podpórka 6363

Praktyczna podpórka z wkładem EVA (ø 30mm wewnątrz) i płynnie regulowanym, podwójnym mocowaniem do ziemi na trudny teren.

| nr. art. | dl. | |
|----------|-------|--|
| 63-63001 | 43 cm | |



Podpórka

Prosta podpórka z tworzywa sztucznego z mocnym śledziem.

| nr. art. | dl. | |
|----------|-------|--|
| 63-10008 | 40 cm | |

Podpórka

Podpórka z tworzywa sztucznego z płynną regulacją na zgięciu, z ekstremalnie solidnym metalowym śledziem.

| nr. art. | dl. | |
|----------|-------|--|
| 63-10007 | 42 cm | |



Podpórka 6366 jest wyjątkowo łatwa w obsłudze i ma niewielką długość transportową.

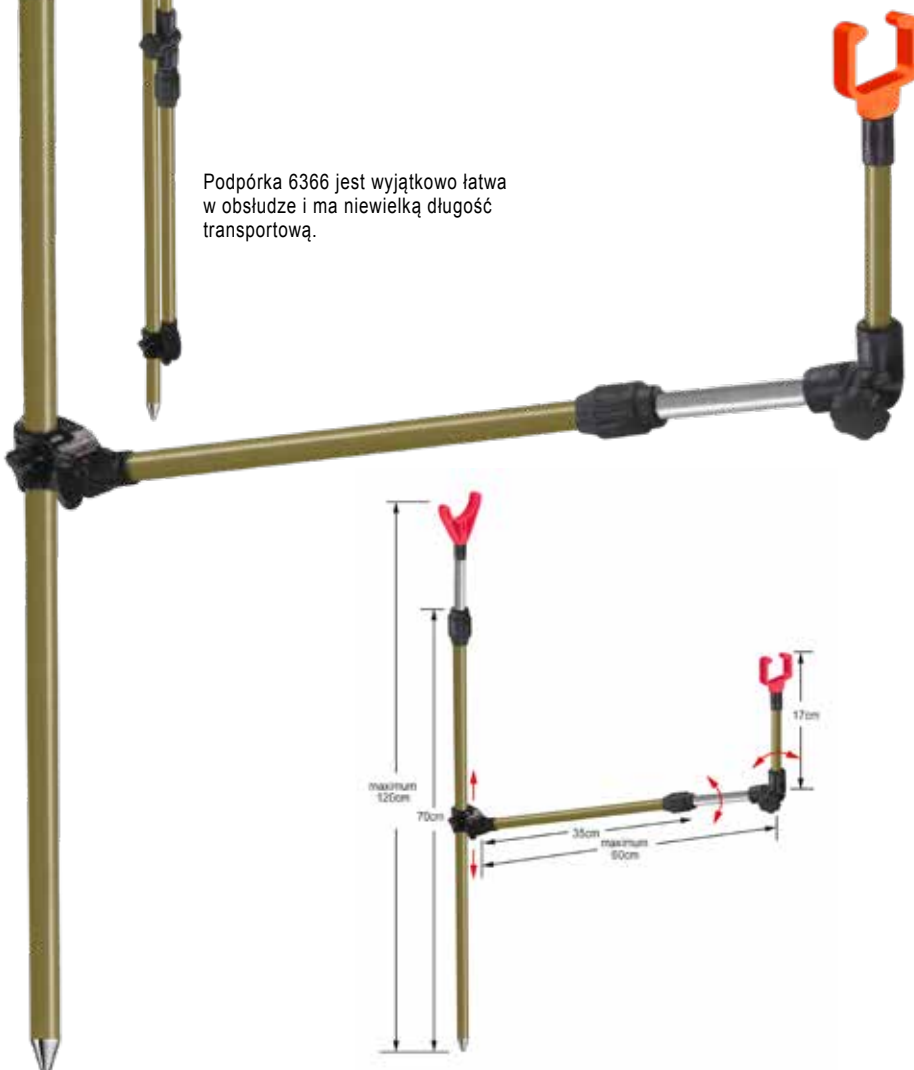

Podpórka 6366

Wysokiej jakości, wszechstronna podpórka, umożliwiająca regulację we wszystkich płaszczyznach, która wielokrotnie sprawdziła się nawet podczas połowu sumów. Wyposażona w solidne przeguby umożliwiające błyskawiczną regulację. Widełki są odkręcane i mogą być mocowane naprzemiennie dla maksymalnej elastyczności zastosowania. Mała wielkość transportowa.

| nr. art. | dl. | |
|----------|-----------|--|
| 63-66001 | 80-125 cm | |



Beach Pod X-Treme 6310

Wyjątkowej jakości trójnog na 3 wędki gwarantujący nawet w czasie sztormowej pogody niezawodną stabilność i funkcjonalność, które docenią również doświadczeni miłośnicy wędkarstwa plażowego. Praktyczne wymiary transportowe ułatwiają przewożenie, a lekka aluminiowa konstrukcja rozkłada się bardzo prosto i szybko. Bardzo ergonomiczna regulacja nóg. Pośrodku umieszczony został hak umożliwiający zawieszenie worka z piaskiem dla dodatkowej stabilizacji trójnogu.

nr. art.

63-10050

Podpórka plażowa 6301

Niezwykle stabilna, bardzo lekka, aluminiowa podpórka - trójnog na 2 wędki. Gwarantowana stabilność nawet na bardzo miękkim podłożu. Dzięki wykonaniu z aluminium bardzo łatwa do transportowania. Długość nóg regulowana teleskopowo do ok. 180cm. Dziecininnie łatwa w obsłudze. Dodatkowy hak do mocowania stabilizującego balastu, np. worka z piaskiem u szczytu trójnogu.

nr. art.

63-01777



Podpórka plażowa 6320

Podpórka plażowa, idealna na piaszczyste podłoże.

nr. art.

63-20100

dł.

100 cm

Podpórka plażowa 6565

Praktyczna, funkcjonalna podpórka plażowa z regulowanym mocowaniem. Nadaje się do każdej metody połowu, w której korzystnie jest ustawić wędkę pod większym kątem. Wyposażona we fluorescencyjne mocowania. Długość 92cm

nr. art.

65-65001

dł.

92 cm

63-20100

65-65001

Podpórki feederowe



Feeder-trójnóg aluminiowy

Trzyczęściowy, teleskopowy tripod z aluminium. Ekstra grubo ogumowane podpórki optymalnie chronią wędki przed uszkodzeniami. Wysokość regulowana w zakresie: 50cm - 110cm. Idealny do połowu feederowego.

| | | |
|----------|--|--|
| nr. art. | | |
| 63-01025 | | |



Podpórka EVA Feeder

Szerokość 24cm
10 pozycji mocowania wędki

| | | |
|----------|-------|--|
| nr. art. | dl. | |
| 63-80102 | 24 cm | |

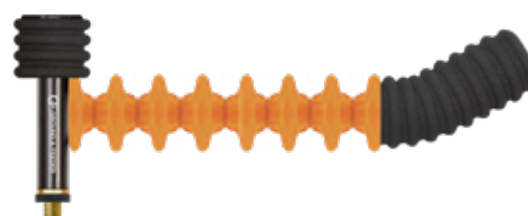

Podpórka Sideway Feeder

Szerokość 25cm

| | | |
|----------|-------|--|
| nr. art. | dl. | |
| 63-80103 | 25 cm | |



Podpórka Flexi Feeder

Szerokość 28cm
Obracana podpórka.

| | | |
|----------|-------|--|
| nr. art. | dl. | |
| 63-80104 | 28 cm | |



Podpórka Longnose Feeder 6367

Specjalna podpórka do metody. Może służyć jako przednia lub tylna podpórka.

| | | |
|----------|---------|--|
| nr. art. | dl. | |
| 63-67001 | 10.5 cm | |

Siatki wyczynowe



Siatka do łodzi

Z dwoma pływakami
Siatka nie kalecząca ryb.
Do mocowania do łodzi.
Siatka: 100% Poliester.

| | | |
|----------|--------|--|
| nr. art. | Größe | |
| 62-17055 | ø 35cm | |

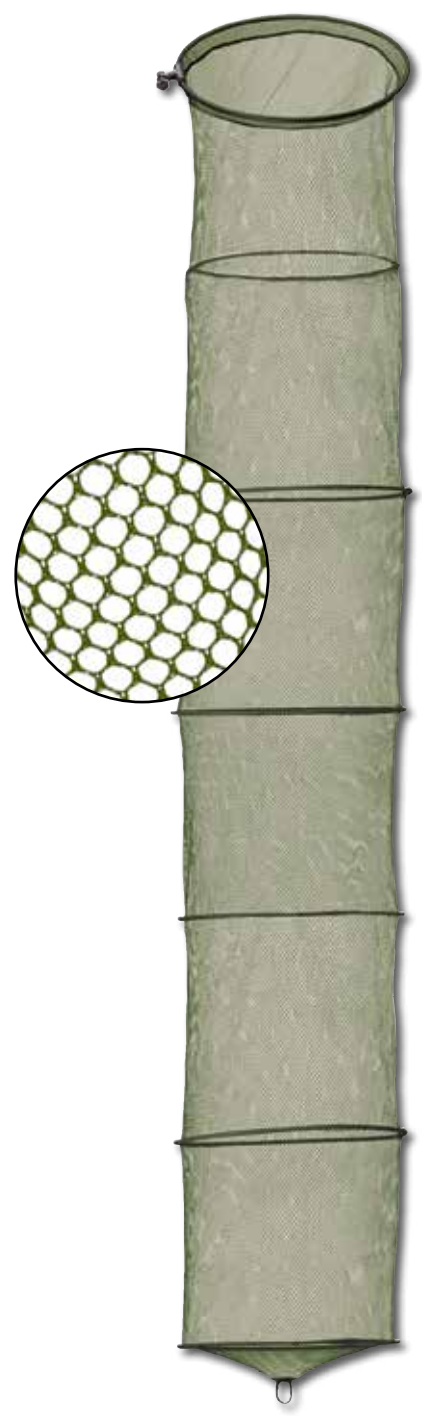

SIATKA NA RYBY Model 6262

Bardzo stabilna, niedroga siatka z solidnymi pierścieniami z tworzywa sztucznego, ze wzmocnionymi łączeniami. Regulowane mocowanie do podłoża.
Kolor: zielony
Siatka: 100% poliester

| Długość | Ilość pierścieni | Oczka | Śledź ø | pierwszego pierścienia |
|---------|------------------|-------|---------|------------------------|
| 200cm | 5 | 4mm | --- | 50cm |
| 250cm | 6 | 4mm | --- | 50cm |
| 300cm | 7 | 4mm | --- | 50cm |
| 350cm | 8 | 4mm | --- | 50cm |
| 400cm | 9 | 4mm | --- | 50cm |

| nr. art. | dl. | ø cm |
|----------|--------|------|
| 62-62200 | 200 cm | 50cm |
| 62-62250 | 250 cm | 50cm |
| 62-62300 | 300 cm | 50cm |
| 62-62350 | 350 cm | 50cm |
| 62-62400 | 400 cm | 50cm |

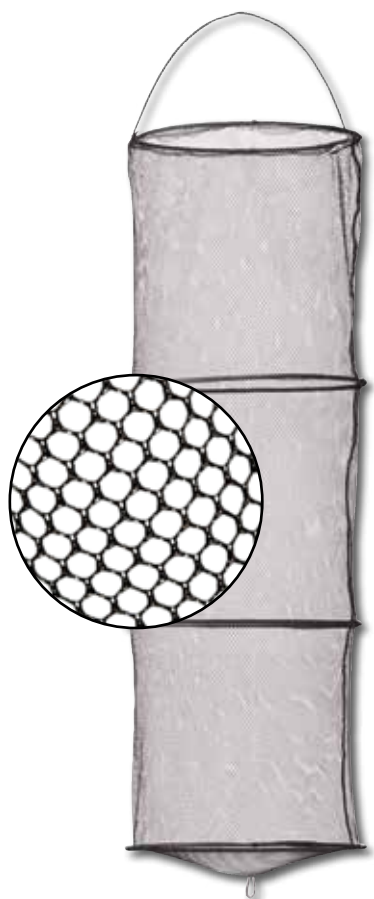

Siatka Eco Model 6260

Niedroga siatka wzmocniona pierścieniami z tworzywa sztucznego, które dodatkowo stabilizują jej konstrukcję. Ze sznurkiem dla wygodniejszego transportu i mocowania przy brzegu.
Kolor: czarna. Siatka: 100% poliester

| Długość | Ilość pierścieni | Oczka | Śledź ø | pierwszego pierścienia |
|---------|------------------|-------|---------|------------------------|
| 100cm | 4 | 4mm | --- | 40cm |
| 125cm | 4 | 4mm | --- | 40cm |
| 150cm | 4 | 4mm | --- | 40cm |

| nr. art. | dl. | ø cm |
|----------|--------|------|
| 62-60100 | 100 cm | 40cm |
| 62-60125 | 125 cm | 40cm |
| 62-60150 | 150 cm | 40cm |

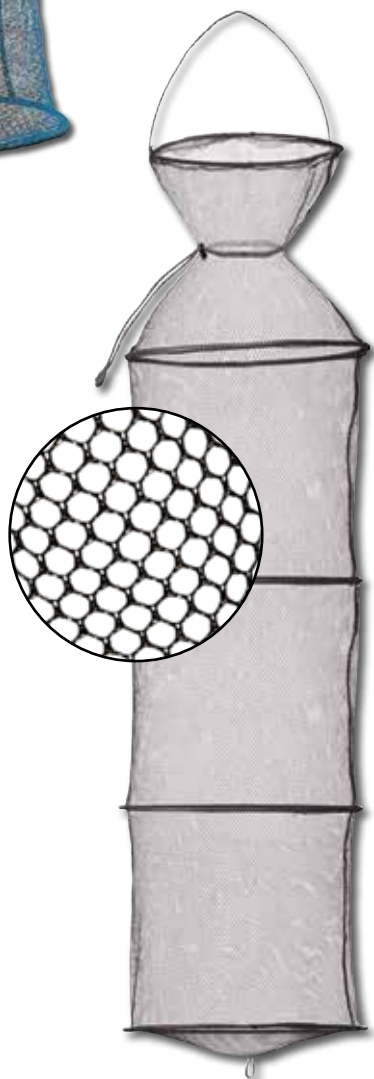

SIATKA NA RYBY Model 6261

Niedroga, zamykana siatka z mocnymi pierścieniami z tworzywa sztucznego, które dodatkowo stabilizują jej konstrukcję. Ze sznurkiem dla wygodniejszego transportu.
Kolor: czarna
Siatka: 100% poliester

| Długość | Ilość pierścieni | Oczka | Śledź ø | pierwszego pierścienia |
|---------|------------------|-------|---------|------------------------|
| 100cm | 4 | 4mm | --- | 30cm |
| 150cm | 5 | 4mm | --- | 30cm |

| nr. art. | dl. | ø cm |
|----------|--------|------|
| 62-61100 | 100 cm | 40cm |
| 62-61150 | 150 cm | 40cm |

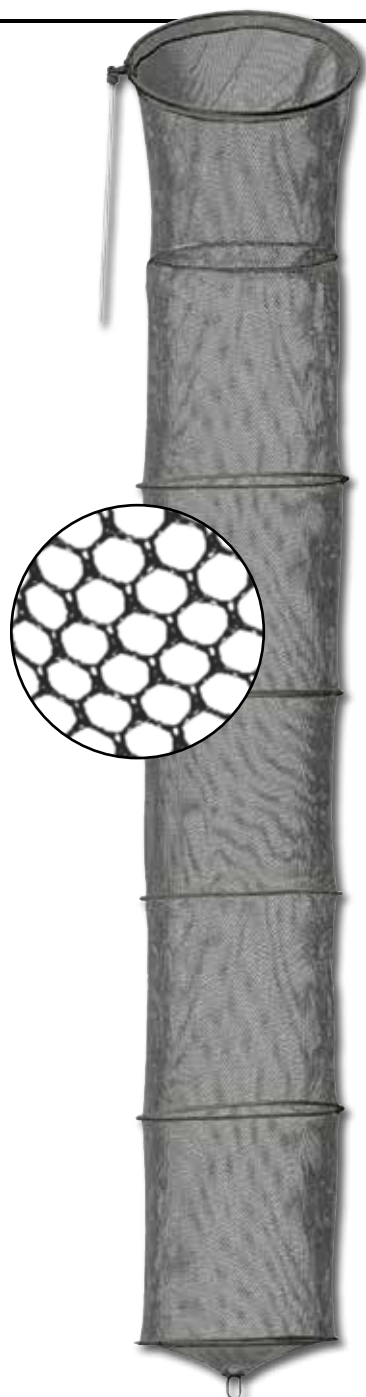

SIATKA NA RYBY Model 6263

Bardzo stabilna, niedroga siatka z pierścieniami z tworzywa sztucznego wzmacniającymi konstrukcję. Pierwszy pierścień jest większy od pozostałych dla szybkiego i bezproblemowego wpuszczania ryb. Wyposażony w śledzia do wbijania w ziemię.

Kolor: czarna

Siatka: 100% poliester

Dostarczana ze śledziem do przytwierdzenia do brzegu.

| Długość | Ilość pierścieni | Oczka | Śledź ø | pierwszego pierścienia |
|---------|------------------|-------|---------|------------------------|
| 150cm | 4 | 6mm | ✓40cm | 45cm |
| 200cm | 5 | 6mm | ✓40cm | 45cm |
| 250cm | 6 | 6mm | ✓40cm | 50cm |
| 300cm | 7 | 6mm | ✓40cm | 50cm |
| 350cm | 8 | 6mm | ✓40cm | 55cm |

| nr. art. | dl. | ø cm |
|----------|--------|------|
| 62-63150 | 150 cm | 40cm |
| 62-63200 | 200 cm | 40cm |
| 62-63250 | 250 cm | 45cm |
| 62-63300 | 300 cm | 45cm |
| 62-63350 | 350 cm | 50cm |



SIATKA NA RYBY Model 6264

Solidna, wysokiej jakości siatka ze stabilnymi pierścieniami z tworzywa sztucznego wzmacniającymi konstrukcję. Wyposażony w śledzia do mocowania w ziemi.

Kolor: czarna. Siatka: 100% poliester

Dostarczana ze śledziem do przytwierdzenia do brzegu.

| Długość | Ilość pierścieni | Oczka | Śledź ø | pierwszego pierścienia |
|---------|------------------|-------|---------|------------------------|
| 250cm | 7 | 6mm | ✓40cm | 50cm |
| 300cm | 8 | 6mm | ✓40cm | 50cm |
| 350cm | 9 | 6mm | ✓40cm | 50cm |

| nr. art. | dl. | ø cm |
|----------|--------|------|
| 62-64250 | 250 cm | 50cm |
| 62-64300 | 300 cm | 50cm |
| 62-64350 | 350 cm | 50cm |

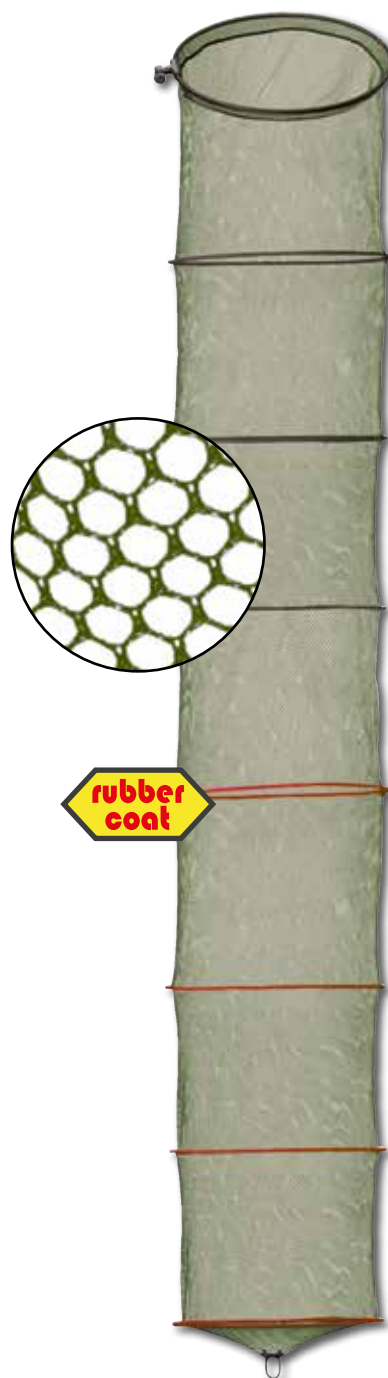

SIATKA NA RYBY Model 6265

Siatka klasy de luxe z 4 metalowymi pierścieniami i 4 stabilnymi pierścieniami z tworzywa sztucznego wzmacniającymi konstrukcję. Wyposażona w regulowanego śledzia do przytwierdzenia do gleby i neutralną zapachowo, ogumowaną siatkę.

Kolor: zielona. Siatka: 100% poliester pokryty gumą

Dostarczana bez śledzia mocującego.

| Długość | Ilość pierścieni | Oczka | Śledź ø | pierwszego pierścienia |
|---------|------------------|-------|---------|------------------------|
| 250cm | 4+3 | 6mm | --- | 50cm |
| 300cm | 4+4 | 6mm | --- | 50cm |
| 350cm | 4+5 | 6mm | --- | 50cm |

| nr. art. | dl. | ø cm |
|----------|--------|------|
| 62-65250 | 250 cm | 50cm |
| 62-65300 | 300 cm | 50cm |
| 62-65350 | 350 cm | 50cm |



Siatka do połowu żywca

Siatka: 100% Poliester

| nr. art. | rozm. |
|----------|-------------|
| 61-09250 | 55x24x24 cm |

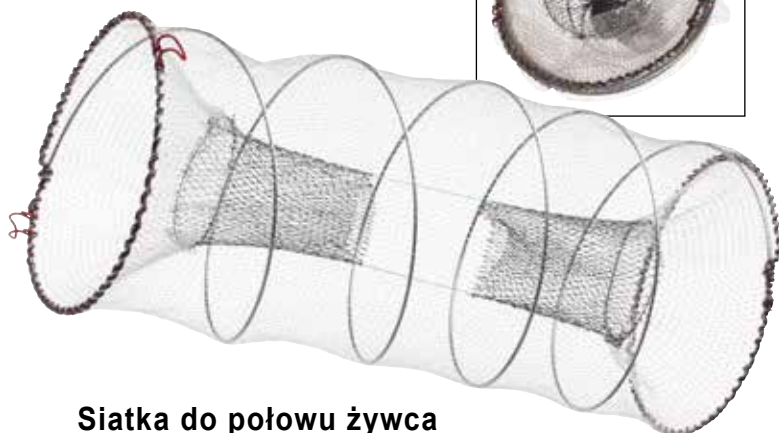

Siatka do połowu żywca

Wysokiej jakości, bardzo funkcjonalna pułapka na żywca z mocnej, przezroczystej, nylonowej znacznie mniej płużącej ryby, niż siatki z poliestru.

Siatka: 100% nylon

| nr. art. | rozm. |
|----------|----------|
| 61-09302 | 65x30 cm |



Siatka druciana

Dzięki specjalnej konstrukcji siatkę można postawić pionowo - idealna przy połowie śledzi.

| nr. art. | rozm. |
|----------|----------|
| 62-30805 | ø34/28cm |



Podbierak na wysoki brzeg

Okrągły specjalistyczny podbierak z aluminiową obręczą i 5 metrowym sznurem do podbierania ryb ze stromych, wysokich brzegów.

Siatka czarna.

Siatka: 100% poliester.

| nr. art. | rozm. | ozka |
|----------|---------|---------|
| 62-21060 | ø 60 cm | 20x10mm |

Podbieraki

Podbierak trociowy do brodenia, pływający

pływający

Wysokiej jakości podbierak trociowy do stosowania w trakcie brodenia, z rękojeścią z naturalnego korka. 60cm głębokości siatka nie pozwoli wymknąć się żadnej rybce.

Siatka: 100% poliester.

| nr. art. | rozm. | oczka |
|----------|----------|---------|
| 61-09110 | 60x50 cm | 15x20mm |

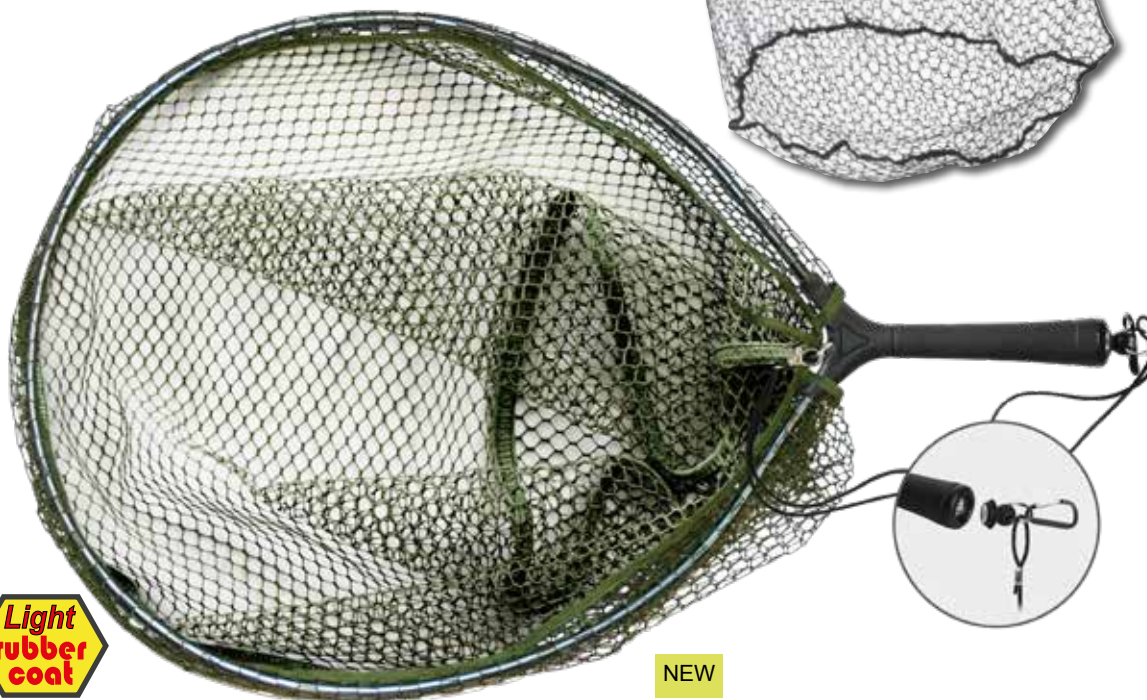

**Light
rubber
coat**

NEW

Podbierak do brodenia model 62531

Wysokiej jakości podbierak do brodenia z lekką, ogumowaną siatką o 9mm oczkach i magnetycznym zaczepem na końcu gryfu.

Siatka: 100% poliester

| nr. art. | rozm. | ok. d. | d. transp. | gł. | oczka | szk. |
|-----------|----------|--------|------------|-------|-------|------|
| 62-531080 | 60x50 cm | 80 cm | 80 cm | 50 cm | 9mm | 1 |



**rubber
coat**

Kosz do pstrągowego podbieraka model 0962

Wysokiej jakości, lekki, pstrągowy kosz do podbieraka z pływakami po obu stronach i z lekko odgiętymi ku dołowi aluminiowymi ramionami dla pewniejszego podbierania walecznych pstrągów. Lekka gumowana siatka.

Kolor: szarna
Siatka: 100% poliester

| nr. art. | rozm. | oczka |
|----------|----------|-------|
| 61-09621 | 50x40 cm | 6mm |

PODBIERAKI

rubber
coat

Zakrętki wykonane z metalu

Podbierak Ultra-Strong Model 6247

Ultra mocny, składany podbierak z jednoczęściową, masywną, aluminiową głowicą i teleskopową sztycą, która nie obraca się przy składaniu i rozkładaniu. Długość regulowana za sprawą metalowej, skręcanej blokady. Wyposażony w neutralną zapachowo, ogumowaną siatkę o oczkach 15x8mm, dno wykonane z ogumowanej siatki 6mm. Siatka: 100% poliester

- Lekka, poliestrowa, gumowana siatka, neutralna zapachowo. Kolor zielony
- Głowica podbieraka wykonana z jednego kawałka aluminium
- Super mocna rama 10mm
- Super mocna, aluminiowa, teleskopowa sztyca
- Gumowa rękojeść

2-częściowy

| nr. art. | rozm. | ok. dł. | dł. transp. | gl. | oczka | szk. |
|----------|----------|---------|-------------|-------|--------|-------|
| 62-47222 | 60x60 cm | 220 cm | 95 cm | 55 cm | 15x8mm | 2 cz. |
| 62-47242 | 70x70 cm | 240 cm | 110 cm | 65 cm | 15x8mm | 2 cz. |

3-częściowy

| nr. art. | rozm. | ok. dł. | dł. transp. | gl. | oczka | szk. |
|----------|----------|---------|-------------|-------|--------|-------|
| 62-47243 | 60x60 cm | 240 cm | 70 cm | 55 cm | 15x8mm | 3 cz. |
| 62-47283 | 60x60 cm | 280 cm | 90 cm | 55 cm | 15x8mm | 3 cz. |
| 62-47313 | 70x70 cm | 310 cm | 105 cm | 65 cm | 15x8mm | 3 cz. |

| nr. art. | rozm. | ok. dł. | dł. transp. | gl. | oczka | szk. |
|----------|----------|---------|-------------|-------|--------|-------|
| 62-47293 | 80x80 cm | 280 cm | 90 cm | 80 cm | 15x8mm | 3 cz. |
| 62-47323 | 80x80 cm | 310 cm | 105 cm | 80 cm | 15x8mm | 3 cz. |

rubber
coat

Zakrętki wykonane z metalu

Podbierak ultra mocny Model 6246

Mocny, składany podbierak z jednoczęściową, masywną, aluminiową głowicą i eloksowaną, teleskopową sztycą, która nie obraca się przy składaniu i rozkładaniu. Długość regulowana za sprawą metalowej, skręcanej blokady. Wyposażony w neutralną zapachowo, ogumowaną siatkę o oczkach 15x8mm, dno wykonane z ogumowanej siatki 6mm. Siatka: 100% poliester

- Lekka, poliestrowa, gumowana siatka, neutralna zapachowo. Kolor zielony
- Głowica podbieraka wykonana z jednego kawałka aluminium
- Mocne, metalowe ramiona 9mm
- Super mocna, aluminiowa, teleskopowa sztyca
- Gumowa rękojeść

2-częściowy

| nr. art. | rozm. | ok. dł. | dł. transp. | gl. | oczka | szk. |
|----------|----------|---------|-------------|-------|--------|-------|
| 62-46222 | 60x60 cm | 220 cm | 95 cm | 55 cm | 15x8mm | 2 cz. |

3-częściowy

| nr. art. | rozm. | ok. dł. | dł. transp. | gl. | oczka | szk. |
|----------|----------|---------|-------------|-------|--------|-------|
| 62-46223 | 60x60 cm | 260 cm | 75 cm | 55 cm | 15x8mm | 3 cz. |



rubber coat

Składany podbierak model 6242

Niedrogi podbierak z funkcjonalnym, stabilnym, aluminiowym trójnikiem i eloskalowaną, teleskopową sztycą. Wyposażony w neutralną zapachowo, ogumowaną siatkę (Rubber Coat) z 10mm oczkami. Siatka jest lekka i wystarczająco mocna, by bez kłopotu podebrać również grubszy okaz. Siatka: 100% poliester

- Lekka, poliestrowa, gumowana siatka, neutralna zapachowo. Kolor zielony
- Aluminiowa obręcz, składana
- Mocne, metalowe ramiona 6mm
- Super mocna, aluminiowa, teleskopowa sztyca
- Gumowa rękojeść

2-częściowy

| nr. art. | rozmi. | ok. dł. | dł. transp. | gł. | oczka | szk. |
|----------|----------|---------|-------------|-------|-------|-------|
| 62-42122 | 40x40 cm | 120 cm | 50 cm | 28 cm | 10mm | 2 cz. |
| 62-42152 | 50x50 cm | 150 cm | 65 cm | 38 cm | 10mm | 2 cz. |
| 62-42192 | 50x50 cm | 190 cm | 85 cm | 38 cm | 10mm | 2 cz. |
| 62-42222 | 60x60 cm | 220 cm | 95 cm | 48 cm | 10mm | 2 cz. |

3-częściowy

| nr. art. | rozmi. | ok. dł. | dł. transp. | gł. | oczka | szk. |
|----------|----------|---------|-------------|-------|-------|-------|
| 62-42263 | 60x60 cm | 260 cm | 75 cm | 48 cm | 10mm | 3 cz. |
| 62-42323 | 60x60 cm | 320 cm | 105 cm | 48 cm | 10mm | 3 cz. |

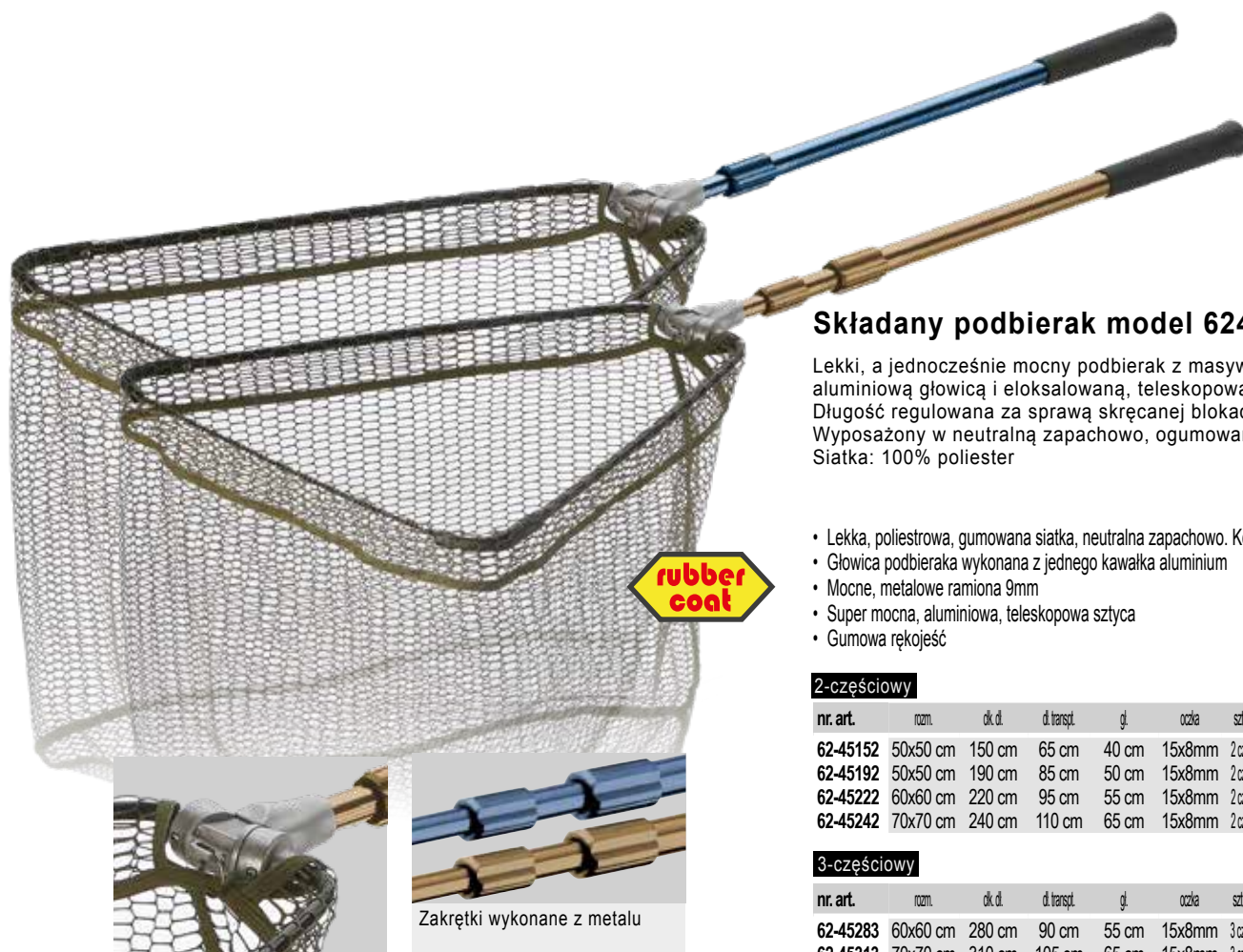

rubber coat

Składany podbierak model 6245

Lekki, a jednocześnie mocny podbierak z masywną, aluminiową głowicą i eloskalowaną, teleskopową sztycą. Długość regulowana za sprawą skręcanej blokady. Wyposażony w neutralną zapachowo, ogumowaną siatkę. Siatka: 100% poliester

- Lekka, poliestrowa, gumowana siatka, neutralna zapachowo. Kolor zielony
- Głowica podbieraka wykonana z jednego kawałka aluminium
- Mocne, metalowe ramiona 9mm
- Super mocna, aluminiowa, teleskopowa sztyca
- Gumowa rękojeść

2-częściowy

| nr. art. | rozmi. | ok. dł. | dł. transp. | gł. | oczka | szk. |
|----------|----------|---------|-------------|-------|--------|-------|
| 62-45152 | 50x50 cm | 150 cm | 65 cm | 40 cm | 15x8mm | 2 cz. |
| 62-45192 | 50x50 cm | 190 cm | 85 cm | 50 cm | 15x8mm | 2 cz. |
| 62-45222 | 60x60 cm | 220 cm | 95 cm | 55 cm | 15x8mm | 2 cz. |
| 62-45242 | 70x70 cm | 240 cm | 110 cm | 65 cm | 15x8mm | 2 cz. |

3-częściowy

| nr. art. | rozmi. | ok. dł. | dł. transp. | gł. | oczka | szk. |
|----------|----------|---------|-------------|-------|--------|-------|
| 62-45283 | 60x60 cm | 280 cm | 90 cm | 55 cm | 15x8mm | 3 cz. |
| 62-45313 | 70x70 cm | 310 cm | 105 cm | 65 cm | 15x8mm | 3 cz. |



Zakrętki wykonane z metalu



**rubber
coat**

Podbierak Kompakt Model 6245

- Kompaktowy, krótko składany podbierak
- Lekka, poliestrowa, gumowana siatka, neutralna zapachowo. Kolor zielony
- Oczko siatki 10mm
- Mocne, metalowe ramiona 9mm
- Super mocna, aluminiowa, teleskopowa sztyca
- Gumowa rękojeść

3-częściowy

| nr. art. | rozm. | ok. dł. | dł. transp. | gl. | oczka | szt. |
|----------|----------|---------|-------------|-------|-------|-------|
| 62-45173 | 50x50 cm | 170 cm | 68 cm | 50 cm | 10mm | 3 cz. |
| 62-45213 | 60x60 cm | 210 cm | 75 cm | 50 cm | 10mm | 3 cz. |



Składany podbierak Model 6240

Niedrogi podbierak dla początkujących. Za niewielkie pieniądze otrzymujemy podbierak o stabilnej ramie i siatce z drobnymi oczkami.

Siatka: 100% poliester

2-częściowy

| nr. art. | rozm. | ok. dł. | dł. transp. | gl. | oczka | szt. |
|----------|----------|---------|-------------|-------|-------|-------|
| 62-40122 | 40x40 cm | 120 cm | 50 cm | 28 cm | 5mm | 2 cz. |
| 62-40152 | 50x50 cm | 150 cm | 60 cm | 26 cm | 10mm | 2 cz. |
| 62-40182 | 60x60 cm | 180 cm | 70 cm | 48 cm | 10mm | 2 cz. |



**rubber
coat**

Podbierak pstrągowy Model 6257

Niedrogi, lekki pstrągowy podbierak z łatwym w obsłudze, stabilnym trójnikiem i solidną ramą ze stali sprężynowej. Wyposażony w teleskopową sztycę. Umożliwia szybkie rozkładanie i łatwą regulację długości. Posiada mocowanie na pas i neutralną zapachowo, gumowaną siatkę (Rubber Coated) o 10mm oczkach.

Siatka: 100% poliester

- Lekka, poliestrowa, gumowana siatka, neutralna zapachowo
- Lekka, aluminiowa sztyca podbieraka, teleskopowa z szybką blokadą
- Ramiona ze stali sprężynowej
- Gumowa rękojeść z pętlą na nadgarstek

2-częściowy

| nr. art. | rozm. | ok. dł. | dł. transp. | gl. | oczka | szt. |
|----------|----------|---------|-------------|-------|-------|-------|
| 62-57112 | 35x35 cm | 110 cm | 54 cm | 35 cm | 10mm | 2 cz. |
| 62-57132 | 45x45 cm | 130 cm | 61 cm | 45 cm | 10mm | 2 cz. |
| 62-57152 | 55x55 cm | 150 cm | 69 cm | 55 cm | 10mm | 2 cz. |

Sztyca do podbieraka „Super“

3-częściowa rozsuwana wielokątna tyczka wykonana z aluminium. Z angielskim gwintem.

| nr. art. | ok. dł. | dł. transp. | szt. |
|----------|------------|-------------|-------|
| 61-09330 | ok. 330 cm | 120 cm | 3 cz. |



K-DON
CORMORAN

**Składany podbierak do łodzi
Model 6211**

Duży podbierak na drapieżniki z praktyczną, składaną obręczą i czarną, eloksalowaną sztycą, która nie przekręca się przy składaniu i rozkładaniu. Szara, ogumowana siatka z oczkami 15x8mm, dno siatki z 6mm oczkami. Siatka: 100% poliester pokryty gumą

2-częściowy

| nr. art. | rozm. | ok. dł. | dł. transp. | gl. | szł. |
|----------|----------|---------|-------------|-------|-------|
| 62-11874 | 80x70 cm | 250 cm | 95 cm | 75 cm | 2 cz. |

**rubber
coat**



Stabilna głowica z tworzywa sztucznego. Metalowa zakrętka.



PRO ARP

**Podbierak karpkowy „De Luxe“ XL
Model 9307**

Ekstra duży podbierak karpkowy z metalową główką. Bardzo stabilny. Wytrzymała sztyca i ramiona z włókna węglowego. Siatka: 100% Poliester

| nr. art. | rozm. | gl. | dł. rękojeści |
|----------|------------|-------|---------------|
| 61-09307 | 100x100 cm | 90 cm | 180 cm |



NEW

Składany podbierak model 62511

Kompaktowy, składany podbierak z lekką, stabilną aluminiową głowicą obsługiwaną przesuwającym przyciskiem. Wyposażony w szybką i łatwą w regulacji teleskopową sztycę, klamrę ze stali sprężynowej i neutralną zapachową, gumowaną siatkę (Light Rubber Coated) z 9mm oczkami.
Siatka: 100% poliester

- Lekka, poliestrowa, gumowana siatka, neutralna zapachowo
- Aluminiowa obręcz, składana
- Lekka, aluminiowa sztyca podbieraka, teleskopowa z szybką blokadą
- Mocne, metalowe ramiona 8mm
- Gumowa rękkojeść

2-częściowy

| nr. art. | rozm. | ok. dł. | dł. transp. | gł. | szk. |
|-----------|----------|---------|-------------|-------|-------|
| 62-511130 | 45x45 cm | 130 cm | 53 cm | 30 cm | 2 cz. |
| 62-511160 | 55x55 cm | 160 cm | 63 cm | 40 cm | 2 cz. |

NEW

Pstrągowy składany podbierak model 62512

Bardzo lekki składany podbierak ze stabilną, aluminiową głowicą, bardzo łatwą w obsłudze. Wyposażony w jednoczęściową sztycę, klamrę do pasa ze stali sprężynowej i specjalną dwumateriałową siatkę - gumowane boki (Light Rubber Coated) z 9mm oczkami i chroniący rybę środek.
Siatka: 100% poliester

- Ekstra lekka siatka
- Aluminiowa obręcz, składana
- Lekka, aluminiowa sztyca, jednoczęściowa
- Mocne, metalowe ramiona 8mm
- Gumowa rękkojeść

1-częściowy

| nr. art. | rozm. | ok. dł. | dł. transp. | gł. | szk. |
|-----------|----------|---------|-------------|-------|-------|
| 62-512100 | 45x45 cm | 100 cm | 56 cm | 30 cm | 1 cz. |



NEW

Podbierak do łapania żywca model 62541

Wysokiej jakości podbierak do łapania żywca, nadaje się również do odławiania ryb ze stawów i oczek wodnych. Solidny kosz z tworzywa sztucznego i teleskopowa sztyca, bardzo łatwa w obsłudze, płynnie regulowana. 4mm poliestrowa siatka, szybkooschnąca.
Siatka: poliester

2-częściowy

| nr. art. | rozm. | ok. dł. | dł. transp. | szk. |
|-----------|----------|---------|-------------|-------|
| 62-541160 | 30x30 cm | 160 cm | 105 cm | 2 cz. |

3-częściowy

| nr. art. | rozm. | ok. dł. | dł. transp. | szk. |
|-----------|----------|---------|-------------|-------|
| 62-541240 | 40x40 cm | 240 cm | 75 cm | 3 cz. |

NEW

Składany podbierak ze sztywną obręczą model 62521

Mocny, lekki składany podbierak ze sztywnym koszem, stabilnym aluminiowym kolankiem. Łatwy w obsłudze. Wyposażony w szybko i płynnie rozsuwaną teleskopową sztycę oraz neutralną zapachowo, ekstra lekką, gumowaną siatkę (Light Rubber Coated) z 9mm oczkami.

Siatka: 100% poliester

Light
rubber
coat



- Lekka, poliestrowa, gumowana siatka, neutralna zapachowo
- Aluminiowa obręcz, składana
- Lekka, aluminiowa sztyca podbieraka, teleskopowa z szybką blokadą
- Mocne, metalowe ramiona 8mm
- Gumowa rękkość

2-częściowy

| nr. art. | rozm. | ok. dł. | dł. transp. | gl. | szt. |
|-----------|----------|---------|-------------|-------|-------|
| 62-521110 | 40x35 cm | 116 cm | 46 cm | 30 cm | 2 cz. |
| 62-521140 | 50x43 cm | 146 cm | 56 cm | 40 cm | 2 cz. |



NEW

Pstrągowy składany podbierak ze sztywną obręczą model 62522

Mocny, lekki składany podbierak ze sztywnym koszem, stabilnym aluminiowym kolankiem i łatwym w obsłudze przesuwającym przyciskiem. Wyposażony w jednoczęściową sztycę, klamrę ze stali sprężynowej oraz dwumateriałową, neutralną zapachowo, ekstra lekką, gumowaną siatkę (Light Rubber Coated) 9mm z chroniącym ryby środkiem.

Siatka: 100% poliester

Light
rubber
coat



- Ekstra lekka siatka
- Aluminiowa obręcz, składana
- Lekka, aluminiowa sztyca, jednoczęściowa
- Mocne, metalowe ramiona 8mm
- Gumowa rękkość

1-częściowy

| nr. art. | rozm. | ok. dł. | dł. transp. | gl. | szt. |
|-----------|----------|---------|-------------|-------|-------|
| 62-522100 | 50x37 cm | 108 cm | 56 cm | 30 cm | 1 cz. |



Podbierak do łapania żywców Model 6209

Niedrogi podbierak z teleskopową sztycą do łapania żywców. Idealny także do oczka w ogródku. Siatka 100% poliester.

2-częściowy

| nr. art. | rozm. | ok. dł. | szt. |
|----------|----------|---------|-------|
| 62-09155 | 25x18 cm | 155 cm | 2 cz. |

Pudełka na przynęty



Zestaw pudełek na przynęty

Składa się z 3 pudełek (Ø 7cm, Ø 9cm i Ø 10cm) z dekletem.
Kolor: zielony.

| nr. art. | roz. |
|----------|-----------|
| 66-15020 | 7/9/10 cm |



Zestaw pudełek na białe robaki

Składa się z 3 pudełek na białe robaki

1x 135x 50mm - 1,0 litr
1x 170x 70mm - 1,5 litra
1x 170x100mm - 2,0 litry
Kolor: zielony

| nr. art. |
|----------|
| 66-15021 |



Pudełko na akcesoria Model 10025

Średniej wielkości pudełko uniwersalne. Dobre do przechowywania sztucznych wabików. 4 długie regulowane przegrody, które za pomocą 12 ścianek podzielić można nawet na 16 dowolnych przegród.

| nr. art. | roz. |
|----------|----------------|
| 66-10025 | 28x18.5x4.5 cm |



Zestaw pudełek na białe robaki „De Luxe“

Dekielek z gumowym uszczelnieniem

Składa się z 2 pudełek
1x 272x50mm - 1,0 litr
1x 272x90mm - 2,0 litry
Kolor: zielony

| nr. art. |
|----------|
| 66-15022 |



Pudełko na akcesoria Model 10026

Duże pudełko na przynęty sztuczne i dowolne akcesoria. 1 duża stała przegroda i 5 regulowanych, długich przegród, które podzielić można na 20 mniejszych.

| nr. art. | roz. |
|----------|--------------|
| 66-10026 | 32x22.5x5 cm |



Pudełko na przynęty Model 10030

Kompaktowe pudełko na przynęty sztuczne z 5 długimi przegrodami na wobler, wirówki itd.

| nr. art. | rozm. | |
|----------|----------------|--|
| 66-10030 | 18x10.5x3.5 cm | |



Pudełko na przynęty Model 10031

Średniej wielkości pudełko na przynęty sztuczne z 7 długimi przegrodami na wobler, wahadłówki itp.

| nr. art. | rozm. | |
|----------|----------------|--|
| 66-10031 | 25.5x14x3.5 cm | |



Pudełko na akcesoria Model 10021

Dwustronne uniwersalne pudełko z uchwytem, przystosowane do przechowywania przynęt sztucznych. Łącznie 20 przegród, dowolnie regulowanych 14 ściankami.

| nr. art. | rozm. | |
|----------|------------|--|
| 66-10021 | 30x21x7 cm | |



Pudełko na akcesoria Model 10023

Podwójne pudełko na przynęty i akcesoria z 5 długimi przegrodami po jednej stronie i 8 po drugiej.

| nr. art. | rozm. | |
|----------|------------|--|
| 66-10023 | 18x11x5 cm | |



Pudełko na akcesoria Model 10018

Podwójne pudełko na sztuczne przynęty 6 długich przegród w dekle może zostać podzielonych na 16 mniejszych. 4 średniej długości przegrody w części dolnej, również regulowane. 1 duża przegroda w dolnej części z możliwością podzielenia na 4 mniejsze.

| nr. art. | rozm. | |
|----------|------------|--|
| 66-10018 | 28x18x7 cm | |



Pudełko na akcesoria Model 1005

Kompaktowa skrzynia wędkarska w designie K-DON. W górnej części duża pojemna komora na akcesoria, w dolnej 4 przezroczyste pudełka (z regulowanymi przegrodami). Pudełka dostępne również osobno (nr. art.: 66-10006).

| nr. art. | rozm. | |
|----------|-------------|--|
| 66-10005 | 28x18x27 cm | |

Pudełka na przynęty



Pudełko na akcesoria Model 10016

Podwójne, dwustronne pudełko, którego obie części mogą być używane jako osobne pudełka. Wyposażone w osobne uchwyty. W sumie 10 regulowanych przegród, które mogą być podzielone na 44 mniejsze komórki. Idealne duże pudełko na przynęty.

| nr. art. | rozm. |
|----------|-------------|
| 66-10016 | 38x28x11 cm |



Pudełko na akcesoria Model 10015

Podwójne, dwustronne pudełko, którego obie części mogą być używane jako osobne pudełka. Wyposażone w osobne uchwyty. W sumie 10 regulowanych przegród, które mogą być podzielone na 34 mniejsze komórki. Idealne średniej wielkości pudełko na przynęty.

| nr. art. | rozm. |
|----------|------------|
| 66-10015 | 28x22x6 cm |

Kufarki wędkarskie seria 11000

Niedrogie, funkcjonalne kufarki przydatne przy niemal każdej metodzie połowu. Wyposażone w solidny uchwyt i szybkie zapięcie.



Kuferek na akcesoria Model 11001

W tym niedrogim, 2 poziomym kufierku znajduje się w sumie 10 przegród, z czego 2 indywidualnie regulowane sześcioma ściankami. Pojemna dolna komora na większe akcesoria.

| nr. art. | rozm. |
|----------|---------------|
| 66-11001 | 30x18x14.5 cm |

Kuferek na akcesoria Model 11004

Ten niedrogi 3-poziomowy kuferek posiada możliwość regulacji przegród 2 dolnych poziomów. Najwyższy poziom posiada 4 stałe przegrody. Duża dolna komora na większe akcesoria.

| nr. art. | rozm. |
|----------|-------------|
| 66-11004 | 36x20x20 cm |

Kufarki wędkarskie seria 10000

Wysokiej jakości, funkcjonalne kufarki przydatne przy niemal każdej metodzie połowu. Solidna konstrukcja, znakomite wykończenie oraz odporne na zużycie, wytrzymałe materiały. Wyposażone w solidny uchwyt i praktycznie, szybkie zapięcie.



**Kuferek na
akcesoria
Model 10001**

Poręczny 1-poziomowy kuferek z 4 stałymi i 3 regulowanymi przegrodami, które można podzielić na 6 mniejszych przegródek. Z pojemną dolną komorą na większe akcesoria.

| nr. art. | rozm. | |
|----------|---------------|--|
| 66-10001 | 34x20x15.5 cm | |



**Kuferek na
akcesoria
Model 10003**

Kompaktowy, 3-poziomowy kufer z 20 stałymi i 7 regulowanymi przegrodami, które podzielić można na maksymalnie 17 komórek. Posiada pojemną dolną komorę na większe akcesoria.

| nr. art. | rozm. | |
|----------|-------------|--|
| 66-10003 | 44x24x20 cm | |



**Kuferek na
akcesoria Model 10002**

Kompaktowy, 2-poziomowy kuferek z 5 stałymi i 9 regulowanymi przegrodami, które podzielić można na maksymalnie 19 komórek. Posiada pojemną dolną komorę na większe akcesoria.

| nr. art. | rozm. | |
|----------|---------------|--|
| 66-10002 | 36x20x18.8 cm | |



**Kuferek na
akcesoria Model 10004**

Ekstra duży, 3-poziomowy kuferek z 20 stałymi i 7 regulowanymi przegrodami, które podzielić można na 17 mniejszych. Z dużą dolną komorą na drobne akcesoria.

| nr. art. | rozm. | |
|----------|-------------|--|
| 66-10004 | 48x25x25 cm | |

Pudełka na przynęty



Pudełko na akcesoria Model 1011

Rozkładane pudełko na drobne akcesoria. Design K-DON. Przeznaczone do przechowywania haków, ciężarków, kretlików itp. Idealne na wszelkie niezbędne do nowoczesnego połowu drapieźników akcesoria.

| nr. art. | rozm. |
|----------|----------------|
| 66-10011 | 12x10.5x3.3 cm |



Pudełko na akcesoria Model 10035

Na haki, kretliki, perełki itp. Z 10 zamykanymi przegrodami i dwoma dowolnie regulowanymi przegrodami, które można podzielić na 10 mniejszych komórek przy pomocy 8 ruchomych ścianek.

| nr. art. | rozm. |
|----------|----------------|
| 66-10035 | 12x10.5x3.3 cm |



Pudełko na przynęty Model 1016

Dwustronne pudełko na przynęty, przede wszystkim średniej długości wobler do 9,50 cm. 14 oddzielnych przegród pozwalających wygodnie przechowywać np. wobler, zockery, jigi, mini pilkery itp.

| nr. art. | rozm. |
|----------|----------------|
| 66-11016 | 20x12.5x3.5 cm |



Pudełko na przynęty Model 1018

Średniej wielkości pudełko na przynęty i akcesoria z dużym solidnym zatrzaskiem, który niezwykle łatwo obsługuje się również po zmroku. 15 regulowanych przegród.

| nr. art. | rozm. |
|----------|----------------|
| 66-11018 | 23x12.5x3.5 cm |



Pudełko na akcesoria Model 1006

Małe przezroczyste pudełko na przynęty w designie K-DON. 3 komory z maksymalnie 13 regulowanymi przegrodami, idealne do przechowywania sztucznych wabików. Pasuje do skrzyni nr.art. 66-10005.

| nr. art. | rozm. |
|----------|--------------|
| 66-10006 | 23x12x3.5 cm |



Pudełko na akcesoria Model 1008

Średnie przezroczyste pudełko w designie K-DON. Z 6 przegrodami, z czego 4 regulowane przy pomocy 14 ścianek. Idealne do przechowywania przynęt sztucznych.

| nr. art. | rozm. |
|----------|--------------|
| 66-10008 | 40x22x3.7 cm |



Pudełko na akcesoria Model 1009

Duże przezroczyste pudełko w designie K-DON. 9 przegród na duże i małe sztuczne przynęty, jak wobler czy wahadłówki.

| nr. art. | rozm. |
|----------|------------|
| 66-10009 | 40x22x8 cm |



Pudełko na przynęty Model 8048

Średniej wielkości, przezroczyste pudełko z 6 stałymi przegrodami, które podzielić możemy na 18 części. Idealne do przechowywania przynęt sztucznych.

| nr. art. | rozm. |
|----------|--------------|
| 66-18048 | 27x18.5x4 cm |

Torby na przynęty sztuczne seria 5000

Kompaktowe, funkcjonalne torby na przynęty sztuczne z „Full Shock Protection“ doskonale odzwierciedlają ducha nowoczesnego spinningu. Pomarańczowe elementy przyjemnie ożywiają design. Torby dostarczane z pudełkami Cormoran zachwycają swoją funkcjonalnością.

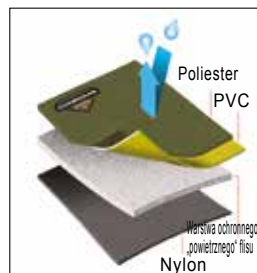

„Full Shock Protection“ absorbuje uderzenia, chroniąc sprzęt przed uszkodzeniami mechanicznymi. Umieszczona pomiędzy nylonową, a poliestrową warstwą podszycia.

Objaśnienia

Poliester 600D

Odporny na rozierwanie i ścieranie materiał z wodoszczelną powłoką PVC.

Full Shock Protection

Warstwa absorbująca uderzenia, chroniąca pudełka i inne akcesoria znajdujące się wewnątrz. Umieszczona pomiędzy poliestrową warstwą wierzchnią, a wyścieleniem.

Zamki

Niezawodne zamki błyskawiczne z mocnego tworzywa o szerokości 7mm i uchwyty CORMORAN.

Dno PVC

Zapewnia dużą trwałość, jest łatwy do czyszczenia i zapewnia ekstra stabilność kieszeni.

Szczelny dekiel

Zabezpiecza wnętrze przed przedostawaniem się wody, dzięki zamkowi błyskawicznemu. Aby szybko otworzyć lub zamknąć dekiel wystarczy odsunąć rant do góry i pociągnąć za uchwyt suwaka.

Uchwyt na kleszcze

Umieszczony z boku torby dla szybkiego dostępu. Uniwersalny rozmiar pasujący do większości standardowych kleszczy. Zapinany na rzep.

Pas na ramię

We wszystkich torbach z serii istnieje możliwość odpięcia pasa (oprócz plecaka). Wyposażony w miękką, regulowaną podkładkę na ramię.

Design

Klasyczny, stonowany w ponadczasowym, wędkarskim odcieniu zieleni. Pomarańczowe elementy zdobiące w subtelny sposób ożywiają stylistykę.



Torba na przynęty Model 5005

Porządek w plecaku i perfekcyjny komfort noszenia zwiększają frajdę z połowu. Plecak stworzony specjalnie dla miłośników połowu sztucznymi przynętami, oferuje nawet więcej miejsca, niż potrzeb na wszystkie najważniejsze akcesoria. Nawet mocno załadowany plecak jest dzięki miękkim, regulowanym pasom bardzo wygodny do noszenia. 4 pudełka (Cormoran model 8047 / 35,50x23x4,50cm) w głównej dolnej komorze, do której praktyczny dostęp od przodu zapewnia przezroczyste zamknięcie. Górna komora szeroko otwierana dla łatwiejszego załadunku i rozładunku. Plecak wyposażony w dużą przednią kieszeń i dwie pojemne, obszyte kieszenie boczne. Praktycznym elementem jest przymocowane u góry etui na okulary. Dno PVC zapewnia odporność i łatwość czyszczenia. Bardzo komfortowy system pasów transportowych.

W zestawie: 4 pudełka Cormoran model 8047.

Wymiary: S:40 x G:24 x W:39cm łącznie z kieszeniami.

Materiał: 100% poliester (pokryty PVC)



| nr. art. | rozmn. |
|----------|-------------|
| 65-05005 | 40x24x39 cm |



Torba na przynęty Model 5002

Poręczna, kompaktowa torba na przynęty sztuczne z „Full Shock Protection“, idealnie nadaje się do zabierania ze sobą nad wodę wszystkich najważniejszych przynęt i akcesoriów. Nie utrudnia przemieszczania się podczas noszenia w dłoni bądź na ramieniu. Doskonały wybór dla wymagających spinningistów. Dostarczana z 2 pudełkami na przynęty (Cormoran model 8048 / 27x18,50x4cm) w głównej komorze i jednym mniejszym (Cormoran model 8007 / 20x14,50x4cm) w kieszeni.

Dwie zewnętrzne, bardzo pojemne kieszenie zapewniają łatwy dostęp do najpotrzebniejszych akcesoriów, lub pozwalają schować kolejne, mniejsze pudełka. Po obu stronach torby znajdują się mocowania na kleszcze. Podłoga PVC zapewnia dużą wytrzymałość i łatwość czyszczenia. Wyposażona w uchwyt transportowy i miękki, regulowany pas na ramię.

W zestawie: 2 pudełka Cormoran model 8048, 1 pudełko cormoran model 8007

Wymiary torby: S:40 x G:15 x W:21cm włącznie z kieszeniami
Materiał: 100% poliester (pokryty PVC)

| nr. art. | rozm. |
|----------|-------------|
| 65-05002 | 40x15x21 cm |



Torba na przynęty Model 5006

W klasycznym stylu - wyjątkowa torba do przechowywania przynęt sztucznych o konstrukcji Frontloader wyposażona w „Full Shock Protection“ i dwie osobne komory ze wspólnym dostępem przez dekiel. Doskonały wybór dla zapalonych wędkarzy, posiadających sporo sprzętu oraz ceniących sobie dobry styl. W dolnej komorze znajdują się 4 pudełka na przynęty (Cormoran model 8047 / 35,50x23x4,50cm), górna komora zapewnia dużą ilość miejsca na akcesoria. Obie boczne kieszenie grubo obszyte dla optymalnej ochrony zawartości. Po obu stronach znajdują się praktyczne uchwyty na kleszcze. Dno PVC zapewnia dużą wytrzymałość i łatwość czyszczenia. Bardzo wygodny, ergonomicznie uformowany, regulowany pas na ramię.

W zestawie: 4 pudełka Cormoran model 8047. Wymiary torby: S:47 x G:24 x W:30cm włącznie z kieszeniami. Materiał: 100% poliester (pokryty PVC)

| nr. art. | rozm. |
|----------|-------------|
| 65-05006 | 47x24x30 cm |



Torba na przynęty Model 5004

Idealna torba na kilkudniowe wypady, na które potrzebujemy zabrać więcej sprzętu. Ponadczasowy design, niezwykle praktyczna konstrukcja i „Full Shock Protection“. Na wyposażeniu 4 pudełka na przynęty (Cormoran model 8048 / 27x18,5x4cm) w dolnej części z dostępem od boku. Duża komora w górnej części na większe akcesoria. Dzięki swojej pionowej konstrukcji zajmuje niewiele miejsca, co sprawia, że świetnie nadaje się również dla wędkarzy łowiących z łodzi. Jedna duża przednia kieszeń, jedna kieszeń siatkowa i 4 dodatkowe boczne kieszenie na różnego typu drobiazgi. Po obu stronach przydatne uchwyty na kleszcze, umożliwiające szybki dostęp do tych niezwykle istotnych narzędzi. Zapinany na zamek błyskawiczny dekiel szczelnie zamyka główną komorę. Wyposażona w solidne dno PVC, uchwyt transportowy i szeroki, wygodny pas na ramię.

W zestawie: 4 pudełka Cormoran model 8048. Wymiary torby: S:40 x G:24 x W:39cm włącznie z kieszeniami.
Materiał: 100% poliester (pokryty PVC)

| nr. art. | rozm. |
|----------|-------------|
| 65-05004 | 40x24x39 cm |

Torby wędkarskie

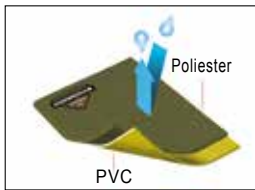

Odporny na przerwanie, bardzo wytrzymały materiał -Poliester 600D z wodoszczelną powłoką PVC.

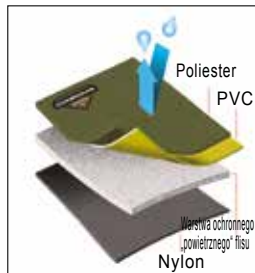

„Full Shock Protection” absorbująca uderzenia warstwa, chroniąca sprzęt przed uszkodzeniami mechanicznymi. Umieszczona pomiędzy nylonową, a poliesterową warstwą podszycia.

Dostarczany bez długopisu.



Etui na dokumenty Model 3041

Wysokiej jakości etui na dokumenty z 4 przezroczystymi zakładkami i uchwytem na długopis. Służy do bezpiecznego przechowywania karty wędkarskiej itp.

Materiał: 100% poliester (600D pokryty PVC)

| nr. art. | rozm. |
|----------|----------|
| 65-03041 | 14x20 cm |



Dostarczany bez zawartości.

Etui na haki z przyponami model 3025

Super praktyczny, dwustronny piórnik na przypony z przezroczystymi zakładkami na 20 opakowań z przyponami. Bardzo wygodnie przechowywać można w nim również stalki i krętliki.

Materiał: 100% poliester 600D pokryty PVC

| nr. art. | rozm. |
|----------|------------|
| 65-03025 | 20x11.5 cm |



Etui na przypony Model 3026

Uniwersalny piórnik na przypony z 10 przezroczystymi, indywidualnie zamykanymi zakładkami.

Materiał: 100% poliester (600D pokryty PVC)

| nr. art. | rozm. |
|----------|------------|
| 65-03026 | 20x11.5 cm |



Proponowane wypełnienie pudełkami CORMORAN

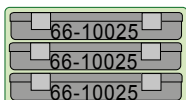

Torba na ramię Model 3031

Jedna z najczęściej kopiowanych toreb CORMORAN. Stworzona z myślą o spinningistach i wędkarzach muchowych. Wewnątrz pokryta PVC dla szybkiej i łatwego czyszczenia. Wzmocnione dno.

Wypożyczona w 3 kieszenie z przodu i 2 boczne. Regulowany pas na ramię.

Materiał: 100% poliester (600D pokryty PVC)

| nr. art. | rozm. |
|----------|-------------|
| 65-03031 | 39x23x18 cm |



Proponowane wypełnienie pudełkami CORMORAN

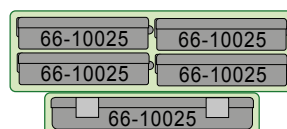

Torba na ramię Model 3032

Praktyczna torba na ramię z jedną główną komorą, dużą kieszenią z przodu i regulowanym paskiem. Główna komora pokryta wewnątrz PVC dla łatwiejszego czyszczenia.

Materiał: 100% poliester (600D pokryty PVC)

| nr. art. | rozm. |
|----------|-------------|
| 65-03032 | 36x30x17 cm |

Torby



Proponowane
wypełnienie pudełkami
CORMORAN

66-10006

66-10023

66-10035

Torba na pas Model 3029

Torba z regulowanym pasem stworzona specjalnie dla spinningistów. Pozwala mieć pod ręką najbardziej potrzebne akcesoria i przynęty. Główna komora (23x12x8cm) i przednia kieszeń (19x11x4cm) na akcesoria i pudełka z przynętami. Tylna komora (23x13x5cm) pomieścić może kolejne pudełko (np. pudełko CORMORAN model 10006). Dwie kolejne mniejsze, osobne przesuwane kieszenie (14x15x5cm) na mniejsze pudełka lub drobne akcesoria. Niezwykle wygodna, gwarantuje łatwy dostęp do najczęściej potrzebnego sprzętu. Materiał: 100% poliester (600D pokryty PVC)

| nr. art. | rozm. | |
|----------|-------------|--|
| 65-03029 | 23x13x17 cm | |



Plecak wędkarski Model 3038

Kompaktowy plecak „De Luxe” o pojemności ok. 30 litrów. Ponieważ przeznaczony jest do długotrwałego noszenia w czasie połowu spinningowego, wyposażyliśmy go w wyjątkowo wygodny system pasów transportowych i oddychające, miękkie plecy. Po obu stronach znajdują się bardzo pewne uchwyty na wędkę. Z przodu duża, zamykana na zamek kieszeń. Kłapa zapewnia optymalną ochronę przed deszczem i przypadkowym zamoczeniem. Wyposażony w solidne dno PVC. Materiał: 100% poliester (600D pokryty PVC)

| nr. art. | rozm. | |
|----------|-------------|--|
| 65-03038 | 35x45x20 cm | |

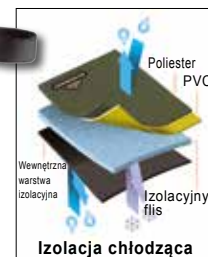

Plecak o dużej pojemności Model 3039

Ekstra duży plecak „De Luxe” o pojemności ok. 40 litrów. Główna komora o pojemności ok. 30 litrów, osobna komora chłodząca wyłożona specjalnym izolacyjnym tworzywem. Wyjątkowo komfortowe pasy, oddychające, grubo obszyte plecy oraz dwa uchwyty na wędkę po bokach. Jedna duża, zapinana kieszeń z przodu. Kłapa świetnie chroni przed deszczem i przypadkowym zachlapaniem. Wyposażony w solidne dno PVC. Materiał: 100% poliester (600D pokryty PVC)

| nr. art. | rozm. | |
|----------|-------------|--|
| 65-03039 | 35x55x20 cm | |

Torby

Futerały na wędkę



Pokrowiec na wędkę Model 5121

| nr. art. | rozm. | |
|----------|--------|--|
| 65-12130 | 130 cm | |
| 65-12155 | 155 cm | |
| 65-12175 | 175 cm | |

Niedrogi futerał, który w głównej komorze pomieści do 3 wędek z kołowrotkami. Jedna długa kieszeń zewnętrzna na podpórki i parasol z długim zapięciem na zamek błyskawiczny oraz deklek na zatrask. Wyposażony w bardzo mocny i niezawodny 10mm namiotowy zamek błyskawiczny. Regulowany pas na ramię i solidny uchwyt umożliwiają komfortowy transport mocno obciążonego futerału. Materiał: 100% poliester (600D, pokryty PVC)



Futerał na wędkę Model 5122

| nr. art. | rozm. | |
|----------|--------|--|
| 65-12230 | 130 cm | |
| 65-12255 | 155 cm | |
| 65-12275 | 175 cm | |

Sztywny futerał na 2 wędkę z kołowrotkami. Specjalna konstrukcja idealnie chroni zawartość przed uderzeniem i złamaniem. Przegroda na kołowrotek grubo obszyta dla optymalnego bezpieczeństwa. Wyposażony w bardzo mocny i niezawodny 10mm namiotowy zamek błyskawiczny i wygodny, regulowany, obszyty pas na ramię. Materiał: 100% poliester (600D, pokryty PVC)



Pokrowiec na wędkę Model 5123

| nr. art. | rozm. | |
|----------|--------|--|
| 65-12315 | 115 cm | |
| 65-12330 | 130 cm | |
| 65-12355 | 155 cm | |
| 65-12375 | 175 cm | |

Niedroga torba do transportu kilku wędek z i bez kołowrotków. Główna komora podzielona jest na dwie części elastycznymi przegrodami, dla bardziej uporządkowanego przechowywania. Jedna długa kieszeń zewnętrzna na podpórki i parasol z długim zapięciem na zamek błyskawiczny oraz deklek na zatrask. Wyposażony w bardzo mocny i niezawodny 10mm namiotowy zamek błyskawiczny. Regulowany pas na ramię i solidny uchwyt umożliwiają komfortowy transport mocno obciążonej torby. Materiał: 100% poliester (600D, pokryty PVC)



Futerał na wędki Model 5124

| nr. art. | rozm. | |
|----------|--------|--|
| 65-12430 | 130 cm | |
| 65-12455 | 155 cm | |

Całkowicie wyścielany futerał na jedną lub dwie wędki z kołowrotkiem. Grube obszycie sprawia, że zarówno wędka, jak i kołowrotek są doskonale chronione przed uderzeniami oraz złamaniami. Wyposażony w bardzo mocny i niezawodny 10mm namiotowy zamek błyskawiczny i solidny uchwyt.
Materiał: 100% poliester (600D, pokryty PVC)



Futerał na wędki Model 5091

| nr. art. | rozm. | |
|----------|--------------|--|
| 65-09125 | 130x24x32 cm | |
| 65-09150 | 155x24x32 cm | |
| 65-09165 | 170x24x32 cm | |

Futerał wędkarski najwyższej klasy z wyścielaniem „Full Shock Protection”. 2 osobne komory na 4 wędki z kołowrotkami. Długa kieszeń zewnętrzna zamykana na zamek. Duża kieszeń zewnętrzna (35x22x6cm) z solidnym dnem PVC, również wyścielana dla optymalnej ochrony przechowywanego sprzętu. Wyposażony w 2 regulowane pasy z miękkimi naramiennikami, uchwyt transportowy i usztywnione dno PVC.
Materiał: 100% poliester (600D pokryty PVC)



Pokrowiec na wędki Model 5092

| nr. art. | rozm. | |
|----------|--------|--|
| 65-09220 | 125 cm | |
| 65-09240 | 145 cm | |
| 65-09265 | 170 cm | |

Niedroga torba na wędki z 2 oddzielnymi komorami na 4 wędki z kołowrotkami. Jedna długa kieszeń zewnętrzna zamykana na zamek, na podpórki itp. Wyposażona w regulowany pas na ramię i solidne pierścienie do podwieszania po obu stronach.
Materiał: 100% poliester (600D pokryty PVC)



| nr. art. | rozm. | |
|----------|--------|--|
| 65-09305 | 110 cm | |
| 65-09325 | 130 cm | |
| 65-09350 | 155 cm | |
| 65-09370 | 175 cm | |

Torba na wędki Model 5093

Klasyczna torba z trzema osobnymi komorami na wędki uzbrojone w kołowrotki. Zewnętrzna kieszeń z zamkiem na całej długości do wygodnego wkładania i wyjmowania podpórek, parasola itp. Z dwoma regulowanymi pasami na ramiona, uchwytem transportowym i solidnymi pierścieniami do podwieszania po obu stronach.
Materiał: 100% poliester (600D pokryty PVC)



Futerał na wędki Model 5094

| nr. art. | rozm. | |
|----------|--------|--|
| 65-09425 | 130 cm | |
| 65-09450 | 155 cm | |

Perfekcyjna ochrona uzbrojonych w kołowrotki wędek, dzięki grubemu wyściełaniu „Full Shock Protection“. Umożliwia transportowanie gotowych do łowienia wędzisk, dzięki czemu nie musimy tracić czasu nad wodą. Wyposażony w solidne dno PVC, wytrzymały uchwyt transportowy i dwa pierścienie do zawieszania po obu stronach. Jedna mała, obszyta kieszeń wewnętrzna na zapasowe szpule i inne akcesoria.
Materiał: 100% poliester (600D pokryty PVC)



Tuba do transportu wędek Model 5096

Idealna ochrona wędki z kołowrotkiem. Solidna, odporna na uderzenia tuba z tworzywa sztucznego wewnątrz wyściełana nylonowym materiałem, a z zewnątrz pokryta mocnym 100% poliestrem 600D. Zintegrowana komora na kołowrotek umożliwia transport zmontowanego wędziska. Wyposażony w regulowany pas z miękkim naramiennikiem.
Materiał: 100% poliester (600D pokryty PVC)

| nr. art. | rozm. | |
|----------|--------|--|
| 65-09650 | 155 cm | |

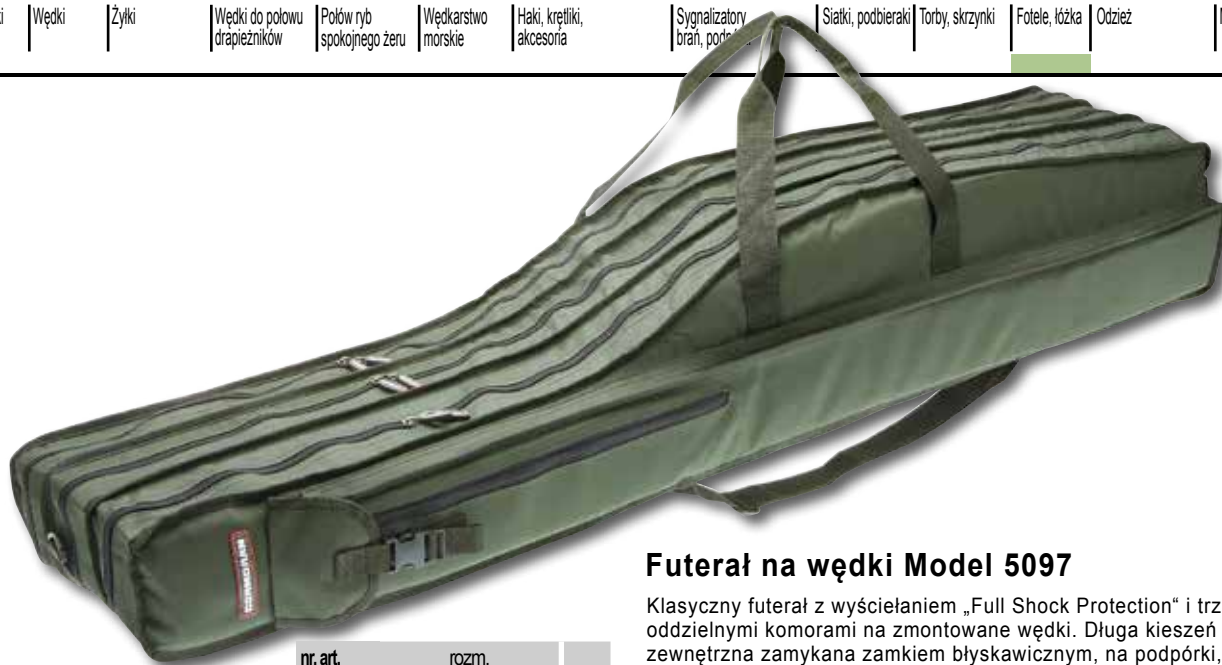

Futerał na wędkę Model 5097

Klasyczny futerał z wyścieleniem „Full Shock Protection“ i trzema oddzielnymi komorami na zmontowane wędkę. Długa kieszeń zewnętrzna zamykana zamkiem błyskawicznym, na podpórki, parasol itp. Wyposażony w 2 regulowane pasy i uchwyt transportowy. Materiał: 100% poliester (600D, pokryty PVC)

| nr. art. | rozm. | |
|----------|--------|--|
| 65-09730 | 130 cm | |
| 65-09755 | 155 cm | |
| 65-09775 | 175 cm | |
| 65-09795 | 195 cm | |



Mata do wyczepiania ryb Pro Carp Model 1112

Praktyczna, kompaktowa mata do odhaczania, bardzo wygodna do transportowania, niezajmująca dużo miejsca. Wykonana z łatwego do czyszczenia i niezwykle przyjaznego dla karpia PVC. Wymiary: 100x60cm
Materiał: PVC

| nr. art. | rozm. | |
|----------|----------|--|
| 11-11201 | 100x60cm | |

Krzesła i namioty

PRO CARP Łóżka karpiove Fotele karpiove

6-nożne łóżko karpiove Model 8210

Łóżko karpiove na lekkiej stalowej ramie, z 6 aluminiowymi, regulowanymi nogami z dużymi stopami.
 Bardzo wygodne, grube wyściełanie na całej powierzchni.
 Wyposażony w nasze nowe błyskawiczne zapięcie oparcia „Pro Carp Recliner” i regulację wysokości siedzenia „Pro Carp Leg Adjustor”.
 Wymiary obszycia: 210x78cm
 Materiał: 100% poliester (600D Oxford)
 Wyściełanie: 100% poliuretan

| nr. art. | rozm. |
|----------|----------|
| 68-48210 | 210x78cm |

6-nożne łóżko karpiove Model 8212

Lekkie, kompaktowe i bardzo wygodne. Łóżko karpiove na lekkiej aluminiowej ramie z 6 regulowanymi, aluminiowymi nogami i dużymi stopami. Łóżko jest dla optymalnego komfortu na całej powierzchni grubo wyściełane oraz wyposażone w zintegrowaną poduszkę.
 Wyposażone w nasze nowe błyskawiczne zapięcie oparcia „Pro Carp Recliner” i regulację „Pro Carp Leg Adjustor”.
 Materiał: 100% poliester (600D Oxford)
 Wyściełanie: 100% poliuretan



| nr. art. | rozm. |
|----------|----------|
| 68-48212 | 208x83cm |

Krzesła i namioty



Uniwersalny fotel karpowy Model 7100

Uniwersalny fotel z podłokietnikami, lekką stalową ramą i regulowanymi aluminiowymi nogami z dużymi stopami. Wyposażony w nasze nowe błyskawiczne zapięcie oparcia „Pro Carp Recliner” i „Pro Carp Leg Adjustor” do szybkiej i precyzyjnej regulacji wysokości siedzenia.

Wymiary:

Powierzchnia siedzenia: 46x42cm / oparcie: 60cm wysokości / wysokość siedziska: 33-45cm

Materiał: 100% poliester (600D Oxford)



nr. art.

68-47100

Fotel karpowy z podłokietnikami Model 7200

Bardzo wygodny uniwersalny fotel z wysokim oparciem. Wyposażony w lekką stalową ramę z regulowanymi aluminiowymi nogami i szerokimi stopami. Wyposażony w naszą nową regulację „Pro Carp Leg Adjustor” do szybkiego i precyzyjnego ustawiania wysokości siedzenia.

Wymiary:

Powierzchnia siedzenia: 50x50cm / oparcie: 73cm wysokości / wysokość siedziska: 30-41cm

Materiał: 100% poliester (600D Oxford)



nr. art.

68-47200

Fotel karpowy z podłokietnikami Model 7300

Luksusowy fotel karpowy najwyższej klasy. Niestłuchanie wygodny. Zintegrowana osłona nerek. Lekka stalowo-aluminiowa rama z regulowanymi aluminiowymi nogami i dużymi stopami.

Wyposażony w nasze nowe błyskawiczne zapięcie oparcia „Pro Carp Recliner” i „Pro Carp Leg Adjustor” do szybkiej i precyzyjnej regulacji wysokości siedzenia.

Wymiary:

Powierzchnia siedzenia: 52x45cm / oparcie: 85cm wysokości / wysokość siedziska: 43-54cm

Materiał: 100% poliester (600D Oxford)



nr. art.

68-47300

Parasole

Krzesełko wędkarskie składane

Niedrogie wędkarskie krzesło składane z wytrzymałego materiału 600D PVC Oxford.
Materiał: 100% Poliamid

| | | |
|----------|--|--|
| nr. art. | | |
| 68-90000 | | |



Parasol wędkarski XXL

Parasol wędkarski z solidną konstrukcją czaszy. Wszystkie podwójne szwy zabezpieczone taśmą uszczelniającą - żadna ilość wody nie przedostanie się przez taką barierę. Dodatkowo parasol XXL posiada oczka pozwalające ustabilizować czaszę w trakcie silnego wiatru.

Parasol dostarczany jest ze śledziami i linkami zabezpieczającymi.

Czasza: 100% nylon, z powłoką wodoszczelną
Średnica czaszy: 3,00m

| | | |
|----------|---------|--|
| nr. art. | rozm. | |
| 68-35300 | 300.0cm | |



Parasol z parawanem

Parasol z odpinaną na zamek tylną ścianą. Dostarczany ze śledziami i linami napinającymi. Na stabilnej, metalowej sztycy.

Kolor: zielony
Czasza: 100% poliester 210D z powłoką wodoszczelną
Rozpiętość czaszy: 2,50m

| | | |
|----------|---------|--|
| nr. art. | rozm. | |
| 68-35250 | 250.0cm | |

Odzież

Thermo-Buty

Wysoka jakość, niezawodność, optymalny kształt i świetny wygląd to cechy, którym poświęcono najwięcej czasu i uwagi w trakcie projektowania tych butów. W efekcie tych starań powstały wędkarskie buty spełniające najwyższe oczekiwania. Są optymalnym wyborem dla wszystkich, którzy nie zawsze poruszają się po utwardzonym brzegu. Również dla wędkarzy preferujących zasiadki stanowią one niezwykle wygodną alternatywę dla gumowców. Posiadają solidną, stabilną cholewę pewnie wspierającą stopę i znacznie lepiej chroniącą przed skręceniem stawu, niż gumowce lub niskie obuwie sportowe.

**Buty sznurowane Astro-Thermo Model 9177**

Bardzo wygodne termo-butę z grubą, antypoślizgową, kauczukową podeszwą dla optymalnej pewności poruszania się. Wodoszczelna konstrukcja. Podwyższony i wzmocniony przód dla maksymalnego komfortu oraz ochrony palców. Grube wyściełanie zapewnia odpowiedni komfort ciepły. Nierdzewna oczka, stabilne haki do zaciskania sznurówek i pętelka na palec ułatwiają swobodne zakładanie buta.

Materiał wierzchni: 20% nylon,
80% skóra welurowa

Wyściełanie: 100 % poliamid (nylex)

Podeszwa: TPR termoplastyczny kauczuk

| nr. art. | rozm. | |
|----------|-------|--|
| 91-77040 | 39/40 | |
| 91-77041 | 40/41 | |
| 91-77243 | 42/43 | |
| 91-77445 | 44/45 | |
| 91-77546 | 45/46 | |
| 91-77647 | 46/47 | |

Neoprenowe skarpety i rękawice**Neoprenowe skarpety krótkie Model 9425**

Z antypoślizgową podeszwą.

Kolor: zielony.

Materiał: 90% Neopren,
10% Nylon

| nr. art. | rozm. | |
|----------|-------|--|
| 94-25001 | 38-41 | |
| 94-25002 | 42-44 | |
| 94-25003 | 45-47 | |

**Neoprenowe rękawice Model 9410**

Możliwość odkrycia palca wskazującego i kciuka.

Materiał: 90% Neopren, 10% Nylon

| nr. art. | rozm. | |
|----------|-------|--|
| 94-10002 | M | |
| 94-10003 | L | |
| 94-10004 | XL | |

Neoprenowa odzież do brodzenia



Spodniobuty neoprenowe z profilowaną podeszwą Model 9405

Wykonane z 4mm dwuwarstwowego neoprenu. Wszystkie szwy zaklejone od wewnątrz taśmą uszczelniającą. Całość w 100% nieprzemakalna. Antypoślizgowa profilowana podeszwa „Steel Shank”. Buty w całości wyłożone neoprenem. Materiał-spodniobuty: 90% Neopren, 10% Nylon



| nr. art. | roz. | |
|----------|-------|--|
| 94-05041 | 40/41 | |
| 94-05243 | 42/43 | |
| 94-05445 | 44/45 | |
| 94-05647 | 46/47 | |

Spodniobuty neoprenowe z kauczukowymi butami Model 9402

Wykonane z 4mm dwuwarstwowego neoprenu. Wszystkie szwy zaklejone od wewnątrz taśmą uszczelniającą. Całość w 100% nieprzemakalna (z wyjątkiem szwów przy kieszeni na klatce piersiowej). Buty z podeszwą „Steel Shank” z filcową podklejką z przodu w całości wyłożone neoprenem. Materiał-spodniobuty: 90% Neopren, 10% Nylon

Model 9402 z filcową przednią częścią podeszwy i profilowaną gumową piętą



| nr. art. | roz. | |
|----------|-------|--|
| 94-02041 | 40/41 | |
| 94-02243 | 42/43 | |
| 94-02445 | 44/45 | |
| 94-02647 | 46/47 | |

Model 9403 z gumową, profilowaną podeszwą



| nr. art. | roz. | |
|------------|---------|--|
| 94-03839 | 38/39 | |
| 94-03041 | 40/41 | |
| 94-03243 | 42-43 | |
| 94-03243XL | 42/43XL | |
| 94-03445 | 44/45 | |
| 94-03445XL | 44/45XL | |
| 94-03647 | 46/47 | |
| 94-03647XL | 46/47XL | |

Rozmiar XL to specjalna wielkość brzucha.



Wodery Model 9504

Solidne, elastyczne i lekkie.
Materiał wodery: 100% Nylon
pokryty PVC

| nr. art. | rozm. | |
|----------|-------|--|
| 95-04540 | 40 | |
| 95-04541 | 41 | |
| 95-04542 | 42 | |
| 95-04543 | 43 | |
| 95-04544 | 44 | |
| 95-04545 | 45 | |
| 95-04546 | 46 | |



Spodniobuty Model 9507

Solidne, elastyczne i lekkie. Doskonała jakość wykończenia i niewielka waga. W komplecie praktyczna saszetka. Materiał spodniobuty: 100% Nylon pokryty PVC. Materiał saszetka: 100% Nylon pokryty PVC

| nr. art. | rozm. | |
|----------|-------|--|
| 95-07439 | 39 | |
| 95-07440 | 40 | |
| 95-07441 | 41 | |
| 95-07442 | 42 | |
| 95-07443 | 43 | |
| 95-07444 | 44 | |
| 95-07445 | 45 | |
| 95-07446 | 46 | |

Gumowce

Gumowce z bawełnianą wyściółką Model 9120

Wysokiej jakości gumowce z wytrzymałego naturalnego kauczuku z bawełnianą wyściółką. Komfort noszenia był priorytetowym celem w trakcie ich projektowania. Profilowana, podwójnie wzmocniona podeszwa „Steel-Shank” zapewnia optymalną wygodę i bezpieczeństwo nawet na nierównym terenie. Głęboki bieżnik ułatwia chodzenie po śliskim, błotnistym terenie. Długie cholewki zostały tak wycięte, by pomieścić również mocniej zbudowaną łydkę. Materiał: 100% kauczuk
Materiał wyściółka: 100% bawełna

| nr. art. | rozm. | |
|----------|-------|--|
| 91-20040 | 40 | |
| 91-20041 | 41 | |
| 91-20042 | 42 | |
| 91-20043 | 43 | |
| 91-20044 | 44 | |
| 91-20045 | 45 | |
| 91-20046 | 46 | |



CORMORAN